



Husqvarna®



PRODUKTOVÝ KATALÓG

VYBAVENIE NA ZHUTŇOVANIE

10

VYBAVENIE NA KLADENIE BETÓNU

18

HLADIACE NÁSTROJE PRE VYBAVENIE NA KLADENIE BETÓNU

30

REZAČKY SOFF-CUT®

34

DIAMANTOVÉ NÁSTROJE SOFF-CUT

37

BRÚSENIE A LEŠTENIE BETÓNOV

38

DIAMANTOVÉ NÁSTROJE PRE BRÚSENIE A LEŠTENIE

48

ODSTRAŇOVANIE PRACHU A KALU

66

REZANIE STIEN

74

DIAMANTOVÉ NÁSTROJE PRE REZANIE STIEN

82

REZANIE DIAMANTOVÝM LANOM

88

DIAMANTOVÉ NÁSTROJE PRE REZANIE DIAMANTOVÝM LANOM

94

REZAČKY ŠKÁR

96

DIAMANTOVÉ NÁSTROJE PRE REZAČKY ŠKÁR

102

JADROVÉ VŔTANIE

108

DIAMANTOVÉ NÁSTROJE PRE JADROVÉ VŔTANIE

120

RUČNÉ ROZBRUSOVACIE PÍLY

130

DIAMANTOVÉ NÁSTROJE PRE RUČNÉ ROZBRUSOVACIE PÍLY

140

DIAMANTOVÉ NÁSTROJE PRE UHLOVÉ BRÚSKY

150

AKUMULÁTOROVÉ PRODUKTY

154

STOLOVÉ PÍLY NA MURIVO A DLAŽDICE

162

DIAMANTOVÉ NÁSTROJE NA MURIVO A DLAŽDICE

167

DIALKOVÁ DEMOLÁCIA

168

NÁSTROJE PRE DEMOLAČNÝCH ROBOTOV

174

BUDEME VÁS INFORMOVAŤ ONLINE!

NAVŠTÍVTE NAŠU WEBOVÚ STRÁNKU

nájdete tu aktuálne informácie o našich strojoch a diamantových nástrojoch, kompletné technické údaje o výrobkoch, servisné príručky, používateľské príručky, interaktívneho sprievodcu diamantovými nástrojmi, novinky a ešte oveľa viac. Tiež tu nájdete novinky a informácie o našej spoločnosti a zastúpeniach v jednotlivých krajinách.

www.husqvarnacp.sk

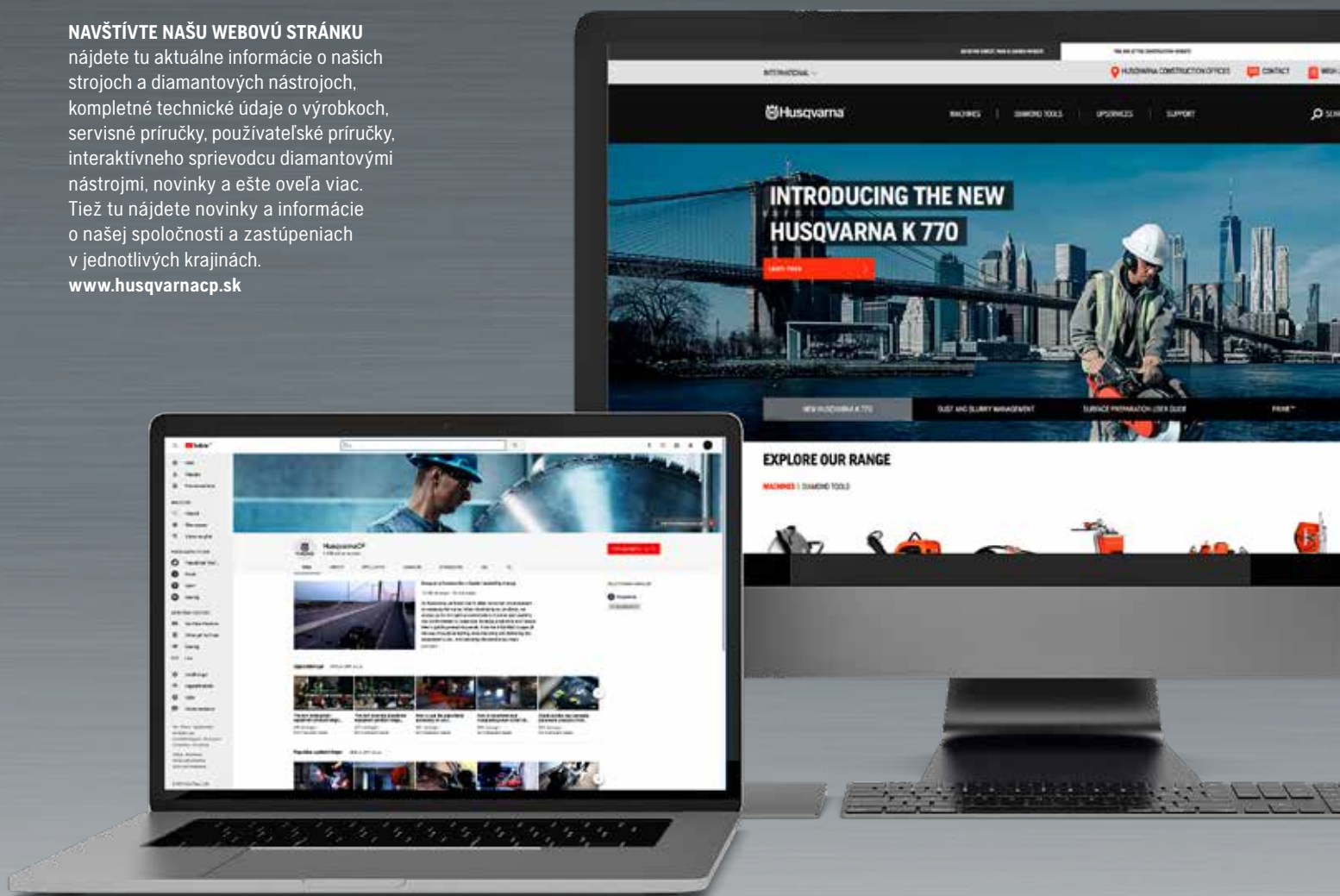

PRIHLÁSTE SA K ODBERU NÁŠHO KANÁLA YOUTUBE

Sledovanie našich videí vo vysokej kvalite je jedným z najlepších spôsobov ako sa zoznámiť s funkciami a výhodami našich výrobkov, rovnako ako získať užitočné tipy a rady pre používanie, údržbu a opravu vášho stroja Husqvarna. Prihláste sa k odberu nášho kanála YouTube, aby ste neprišli o naše najnovšie videá!

www.youtube.com/HusqvarnaCP

POUŽITE SVOJ SMARTFÓN Naša mobilná webová stránka poskytuje nepretržitý prístup k aktuálnym produktovým informáciám a užitočnú podporu pre váš stroj, vrátane interaktívneho sprievodcu diamantovými nástrojmi, ktorý vám pomôže nájsť ten správny nástroj pre vašu prácu. Obsahuje tiež knižnicu inštruktážnych videí a archív pre vyhľadávanie operačných manuálov pre jednotlivé stroje vo formáte PDF.

www.husqvarnacp.sk

Available on the
App Store



STIAHNITE SI ČASOPIS O STAVEBNÍCTVE

Získajte najzaujímavejšiu aplikáciu v tomto odvetví pre váš iPad! Prezrite si kompletný sortiment zariadení Husqvarna, diamantových nástrojov a služieb, nájdite najnovšie technické parametre pre vaše obľúbené vybavenie Husqvarna, sledujte videá s návodmi a nechajte sa inšpirovať zaujímavými príbehmi zo svetovej komunity používateľov produktov Husqvarna. K dispozícii na stiahnutie zadarmo v službe App Store.



SLEDUJTE NÁS NA FACEBOOKU

Ako profesionál v oblasti stavebníctva si určite nenechajte ujsť našu facebookovú stránku, kde môžete kontaktovať našu spoločnosť Husqvarna a komunikovať s inými používateľmi výrobkov Husqvarna z celého sveta. Povedzte nám, čo si myslíte o našich výrobkoch a službách, podelte sa o svoje vlastné skúsenosti a sledujte fotografie a videá z našich výstav, veľtrhov a ďalších akcií spoločnosti Husqvarna.

[www.facebook.com/
HusqvarnaConstruction](https://www.facebook.com/HusqvarnaConstruction)



NÁVODY NA POUŽITIE ONLINE

Chceli by ste vedieť, ako čo najlepšie využiť vaše zariadenie Husqvarna? Potom je čas navštíviť sekciu podpory na našej webovej lokalite! Nájdete tu naše interaktívne používateľské príručky, ktoré sú plné krátkych videí s osvedčenými postupmi. Je to miesto, kde sa môžete učiť a inšpirovať sa! (Samozrejme, najskôr je potrebné naučiť sa taktiež postupy uvedené v návode na obsluhu).



SERVIS, PODPORA A RIEŠENIA ZAMERANÉ NA VÁS – A NA VAŠE PODNIKANIE

V servisných strediskách Husqvarna môžete vždy očakávať, že sa stretnete so servisným a dobre informovaným personálom, ktorý vám poskytne prvotriedny servis, navrhnutý so zameraním na Vás. Takto dokážeme ponúknuť bezproblémové vlastníctvo s maximálnym časom prevádzky.

To znamená, že sa môžete sústrediť na svoju prácu, svojich zákazníkov a svojich zamestnancov. S takým veľkým dodávateľom a dlhodobým servisným partnerom, ako je Husqvarna, môžete mať jedno kontaktné miesto pre všetky svoje zariadenia. Zjednodušene povedané, všetko dostanete na jednom mieste.

Aby sme boli schopní ponúknuť rýchly a správny servis a opravy v našich servisných strediskách, vyvinuli sme špičkový proces, ktorý využíva tie najnovšie technológie. Ten je základným kameňom pre náš cieľ, ktorým je poskytovať vám tie najlepšie služby v odvetor.

HUSQVARNA FLEET SERVICES™

HUSQVARNA FLEET SERVICES™ - MAJTE VŠETKO POD KONTROLOU

Pre užívateľov, ktorí vlastnia väčšiu flotilu stavebných strojov HUSQVARNA FLEET SERVICES™ priniesie celý rad benefitov. S HUSQVARNA FLEET SERVICES™ môžete vytvoriť zoznam Vašich zariadení a mať dokonalý prehľad o ich stave, polohe a servisných potrebách.

Po inštalácii Fleet senzora bude Váš stroj zbierať a vďaka technológii Bluetooth tiež odosielať informácie o svojom stave do Vášho účtu na portáli Husqvarna Fleet Services.

PRIPOJTE SVOJU FLOTILU STROJOV A MAJTE JU POD KONTROLOU:

- Stav Vašej flotily
- Geografickú polohu strojov
- Dobu prevádzky a využitie stroja
- Servisné informácie

Viac informácií nájdete na adrese <https://fleetservices.husqvarna.com/signup>. Aplikáciu si môžete stiahnuť z Apple Store a Google Play

UPCARE SERVICE CONTRACTS

SERVISNÉ ZMLUVY HUSQVARNA UPCARE - DRŽTE KROK S DOBOU

Husqvarna UpCare je servisná zmluva, založená na pravidelných fixných splátkach zahŕňajúcich všetku prevádzku zariadenia. Ochráni Vás pred nečakanými výdavkami za opravy a servis Vašich zariadení. Minimalizuje Vaše riziká a dobu, kedy nebude Vaše zariadenie pripravené na použitie. Zaisťuje Vám kontrolu nad nákladmi a plánovaním pravidelných servisných úkonov.

O termínoch zavádzania tejto služby a strojoch pre ktoré bude k dispozícii, budete priebežne informovaní na našich internetových stránkach www.husqvarnacp.com/sk.

SKÚSTE DIAMANTOVÉ NÁSTROJE HUSQVARNA - UCÍTITE ROZDIEL

Železobetón, žula, tehly alebo tvárnice - tam, kde ostatní vidia tvrdý materiál my vidíme niečo iné. Predstavte si, že ste schopný premeniť aj tie najtvrdšie materiály na čosi, ako maslo. Predstavte si pocit, že máte všetko pod kontrolou. Pocit istoty, že svoju prácu zvládnete ľahko a bezpečne. Zvoľte diamantové nástroje Husqvarna – a tento pocit zažijete.



Pre viac informácií navštívte našu internetovú stránku www.husqvarnacp.sk

Diamantové nástroje pre akúkoľvek požiadavku

Ak ste špecialista na rezanie betónu a naplno sa venujete rezaniu a vŕtaniu, máte iné nároky na diamantové nástroje než napríklad dodávateľ dlažieb alebo potrubí. Aby ste vedeli ľahšie nájsť najvhodnejší nástroj pre svoju prácu, diamantové nástroje Husqvarna sa dodávajú v troch kategóriách výkonnosti: zlatá, strieborná a bronzová.

ZLATÁ ÚROVEŇ

Diamantové nástroje Husqvarna zlatej úrovne boli vyvinuté pre špecializovaných dodávateľov služieb. Vyrobené na intenzívne profesionálne použitie so špeciálnym zameraním. Zabezpečujú maximálnu reznú rýchlosť a zvýšenú odolnosť proti opotrebeniu pri rezaní, brúsení a vŕtaní v náročných podmienkach.

STRIEBORNÁ ÚROVEŇ

Diamantové nástroje Husqvarna striebornej úrovne boli vyvinuté pre univerzálnych dodávateľov služieb. Vyrobené na všestranné profesionálne použitie. Zaisťujú vysokú reznú rýchlosť a zvýšenú odolnosť proti opotrebeniu pri bežnom rezaní, brúsení a vŕtaní.

BRONZOVÁ ÚROVEŇ

Diamantové nástroje Husqvarna bronzovej úrovne boli vyvinuté pre príležitostných dodávateľov služieb. Prináša dobrý výkon za zodpovedajúcu cenu na bežné rezanie a vŕtanie.

Tabuľka použitia

Pre rezanie tvrdých materiálov, je ideálny mäkkší nástroj, pretože diamanty sa rýchlejšie obnažujú, čím sa dosahuje rýchlejšie rezanie. Pri práci s mäkkými alebo viac abrazívnymi materiálmi je ideálny tvrdší nástroj, pretože má väčšiu odolnosť voči abrazíve.

Vhodnosť nástroja pre rôzne materiály vyjadruje nasledujúca stupnica:

- ● ● = Optimálny
- ● = Dobrý
- = Prijateľný
- = Neodporúča sa

V našich prehľadoch výrobkov a interaktívnom sprievodcovi nástrojmi na našich webových stránkach môžete nájsť tabuľku odporúčaných modelov.

Pri práci s ručnými nástrojmi – obal nástroja jasne znázorňuje, pre aký druh materiálu je kotúč vhodný.



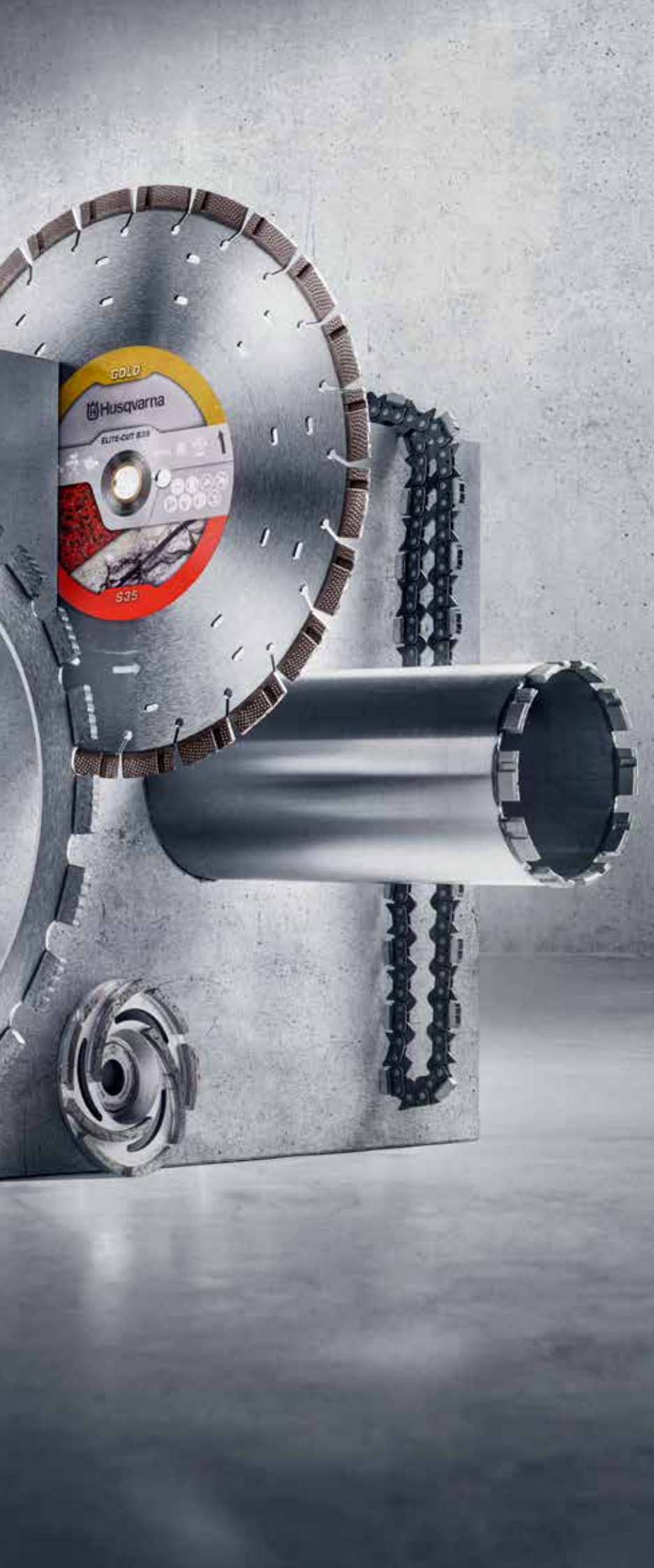

Nástroje a zariadenie vyvinuté spoločne

Ak si chcete byť istí, že získate čo najviac z vášho stroja Husqvarna, používajte ho s diamantovými nástrojmi Husqvarna. Na stroj a diamantový nástroj sa ako užívateľ pozeráte ako na celok, ktorý musí pracovať optimálne. Tento pohľad je dôležitým základom vývoja našich výrobkov.

LOPATKY A DISKY PRE SYSTÉMY POWER TROWEL – STRANA 30

KOTÚČE SOFF-CUT – STRANA 37

- Rad XL14
- Rad XL10
- Rad XL6

NÁSTROJE NA BRÚSENIE A LEŠTENIE PODLÁH – STRANA 48

- Nástroje rady EZ
- Nástroje rady Redi-lock
- Leštiace nástroje
- Keramické nástroje na suché brúsenie a leštenie
- Kotúče na údržbu
- Tanierové brúsne kotúče kotúče
- Produkty na opravovanie podlahy
- Frézovacie nástroje

KOTÚČE A REŤAZE NA REZANIE STIEN – STRANA 82

- Rad W 1500
- Rad W 1100
- Reťaze radu PRO pre WSC 40

LANÁ NA LANOVÉ REZANIE – STRANA 94

- Laná vyrobené vo vákuu
- Sintované laná
- Hybridné laná

KOTÚČE NA REZANIE PODLÁH – STRANA 102

- Rad F 1500
- Rad F 1570
- Rad F 1100
- Rad F 600
- Rad L 600
- Rad F 500
- Rad Elite-Cut
- Rad Vari-Cut
- Rad Tacti-Cut

JADROVÉ VRTÁKY – STRANA 120

- Rad Elite-Drill
- Rad Vari-Drill
- Rad Tacti-Drill
- D 1210
- D10 tenkostenné
- D810 tenkostenné
- D 35
- D 05
- D 25

KOTÚČE NA RUČNÉ ROZBRUSOVANIE – STRANA 140

- Rad Elite-Cut
- Rad Vari-Cut
- Rad Tacti-Cut
- Kotúče na batériové stroje
- Rad S1400
- Diamantové nástroje na hlboké rezanie
- Diamantové nástroje pre uhlové brúsky

KOTÚČE NA REZANIE DLAŽBY – STRANA 167

- Rad Elite-Cut

POSUŇTE ZHUTŇOVANIE NA NOVÚ ÚROVEŇ

Zhutňovacie stroje Husqvarna sú navrhnuté s ohľadom na maximálnu produktivitu, výkon a odolnosť. Každý malý detail vo vašom stroji – od ergonomických rúkovičiek tlmiacich vibrácie až po pevný a odolný oceľový povrch zhutňujúci zem – je navrhnutý tak, aby svoju prácu vykonal s maximálnou prevádzkyschopnosťou a minimálnymi požiadavkami na údržbu. Vďaka dizajnu produktov, ktorý poskytuje jednoduchú manipuláciu a menšie vibrácie prenášané na ruky a ramená, sa môžete počas celého dňa plne sústrediť na svoju prácu.

Prehľad sortimentu

Spoločnosť Husqvarna ponúka kompletný sortiment vybavenia na zhutňovanie pre všetky pôdy a chodníky vrátane vibračných ubíjačiek, zhutňovacích dosiek s pohybom dopredu pre pôdu a asfalt, reverzibilných zhutňovacích dosiek a dvojítych valcov – spolu až 52 rôznych modelov.

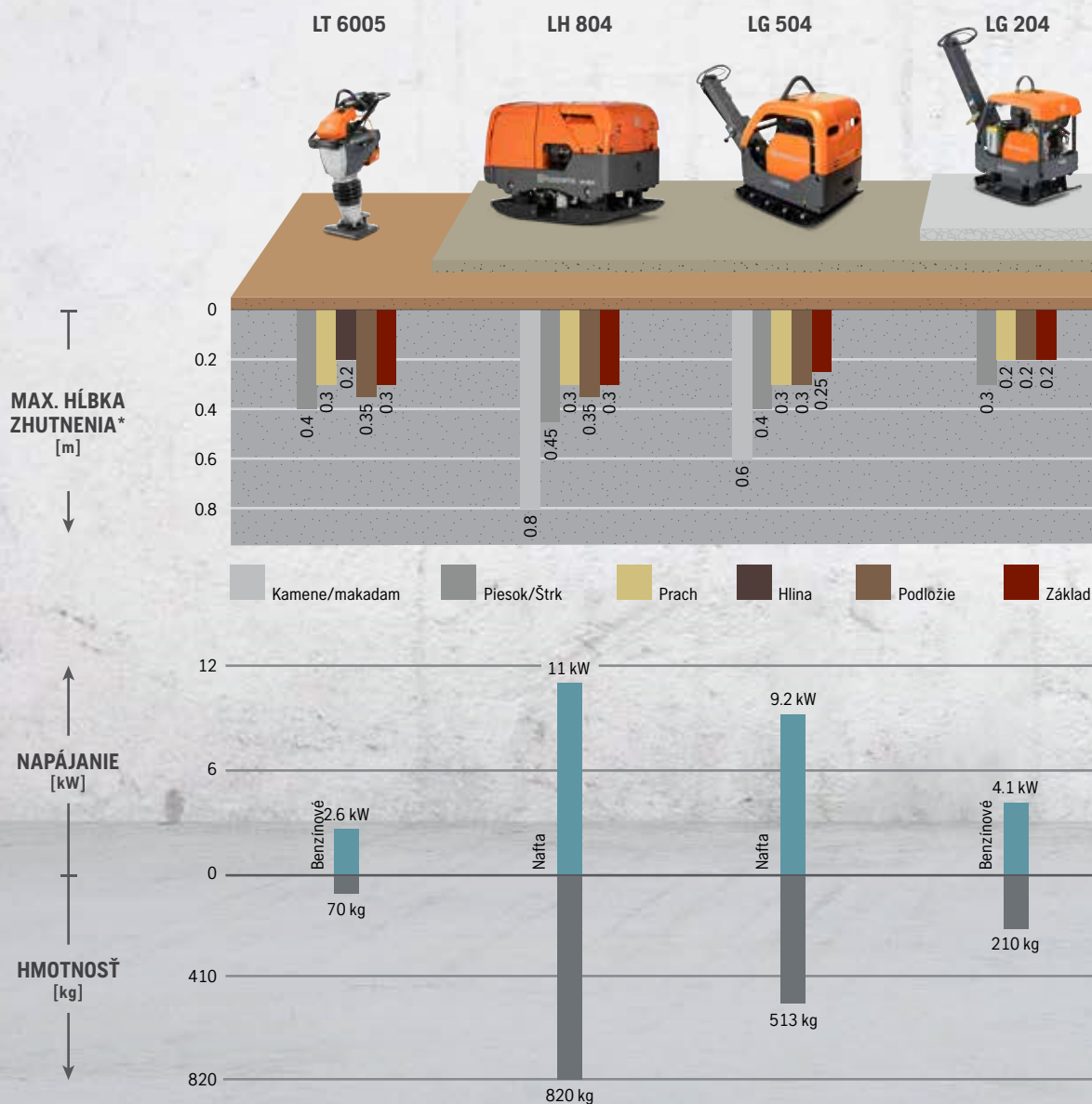

ERGONOMIKA PRISPIEVA

K EFEKTIVITE Rukoväť tlmíaca vibrácie vám umožňuje efektívne pracovať niekoľko hodín.

INDIKÁTOR DOKONČENIA Voliteľný indikátor úrovne zhutnenia vás upozorní, keď dosiahnete ideálnu úroveň zhutnenia povrchu a príde čas pracovať na ďalšej úlohe.

JEDNODUCHÁ OBSLUHA Páka ovládania pohybu dopredu/dozadu a pevná rukoväť umožňujú jednoduchú manipuláciu na všetkých typoch povrchov. Počas prevádzky nemusíte stroj nepretržite tlačiť/tahať.



JEDNODUCHÁ ÚDRŽBA Všetky servisné body sú ľahko prístupné.

VYŠŠIA PREVÁDZKYSCHOPNOSŤ Vysokovýkonná ochranná konštrukcia s krytmi odolnými voči nárazom chráni motor aj prevodovku.

ODOLNOSŤ VOČI OPOTREBOVANIU Spodné dosky, ktorými je vybavený rad modelov LG, sú vyrobené z kvalitnej výnimočne pevnej ocele odolnej voči opotrebovaniu nazývanej Hardox 400.

DOSIAHNUTIE SPRÁVNÝCH VÝSLEDKOV – NA PRVÝKRÁT Voliteľný indikátor úrovne zhutnenia dostupný pre model Husqvarna LG 400 a LG 504 vám pomáha šetriť čas aj peniaze. Jednoduchý systém kontrolných indikátorov vás upozorní, keď dosiahnete dostatočnú úroveň zhutnenia. Taktiež pomáha znížiť riziko nadmerného zhutnenia povrchu, ktoré môže mať za následok nedostatočné konečné výsledky a neželané opotrebovanie stroja. Vaše skúsenosti spolu s indikátorom úrovne zhutnenia vám pomôžu dosiahnuť dokonalé výsledky pri zhutňovaní akejkoľvek zeminu a kamenných povrchov.



LF 130 LT



LF 50 L



LF 100 LAT



LP 6505



* Maximálna hĺbka pri 4 prechodoch/valec LP pri 8 prechodoch.

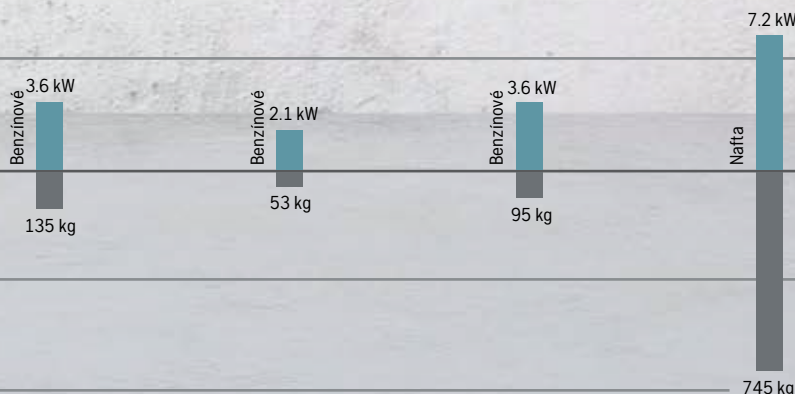

Pre viac informácií navštívte našu internetovú stránku www.husqvarnaccp.sk





ZEMINA

| ZHUTŇOVACIE DOSKY S POHYBOM DOPREU | LF 130 LT ¹⁾ | Hatz 1B20 | LF 80 L | LF 50 L | LFV 100 | Hatz 1B20 | LFV 80 |
|---|-------------------------|--------------|--------------|--------------|--------------|--------------|--------------|
| Motor | Honda GX160 | Hatz 1B20 | Honda GX160 | Honda GXR120 | Honda GX 160 | Hatz 1B20 | Honda GX 160 |
| Výkon, kW | 3.6 | 2.5 | 3.6 | 2.3 | 3.6 | 3.2 | 3.6 |
| Palivo | Benzínové | Nafta | Benzínové | Benzínové | Benzínové | Nafta | Benzínové |
| Prevádzková hmotnosť, kg | 135 | 142 | 84 | 53 | 92 | 102.4 | 81.4 |
| Frekvencia, Hz | 95 | 95 | 95 | 95 | 95 | 95 | 95 |
| Odstredivá sila, kN | 20 | 20 | 19 | 8 | 16.7 | 16.7 | 19.4 |
| Rýchlosť, m/min. | 22 | 22 | 33 | 24 | 25 | 25 | 33 |
| Vibrácie prenášané na ruky/ramená, štandardná rukoväť, m/s ² | 5.4 | 6.8 | 6.7 | 6.9 | 7.8 | 6.8 | 6.7 |
| Vibrácie prenášané na ruky/ramená, rukoväť na zníženie vibrácií, m/s ² | 1.1 | 1.1 | 1.2 | 1.8 | — | — | — |
| Zaručená úroveň hlučnosti, dB(A) | 104 | 104 | 103 | 100 | 104 | 104 | 103 |
| Hladina akustického tlaku pri uchu operátora, dB(A) | 95 | 93 | 91 | 89 | 94 | 94 | 93 |
| Šírka dosky, mm | 500 | 500 | 420 | 320 | 500 | 500 | 420 |
| Dĺžka dosky, mm | 580 | 580 | 570 | 505 | 595 | 595 | 570 |
| D x Š x V, mm | 960×500×995 | 960×500×1122 | 960×420×995 | 940×320×965 | 960×500×995 | 960×500×995 | 960×500×995 |
| PRODUKTOVÉ ČÍSLO | 967 89 66-01 | 967 89 69-01 | 967 85 50-01 | 967 85 47-02 | 970 45 55-02 | 970 45 55-03 | 970 45 55-01 |

1) S prepravnými kolesami.



| VIBRAČNÁ NOHA | LT 8005 | | LT 6005 | | LT 5005 | |
|---|--------------|--------------|--------------|--------------|--------------|--------------|
| Motor | Hatz 1B20 | Hatz 1B20 | Honda GXR120 | Honda GXR120 | Honda GXR120 | Honda GXR120 |
| Výkon, kW | 3.0 | 3.0 | 2.7 | 2.7 | 2.7 | 2.7 |
| Palivo | Nafta | Nafta | Benzínové | Benzínové | Benzínové | Benzínové |
| Prevádzková hmotnosť, kg | 99 | 98 | 70 | 69 | 62 | 61 |
| Frekvencia, Hz | 12 | 12 | 12 | 12 | 12 | 12 |
| Rýchlosť, m/min. | 12-14 | 12-14 | 15-18 | 15-18 | 15-18 | 15-18 |
| Vibrácie prenášané na ruky/ramená m/s ² | 11.9 | 11.9 | 6.4 | 6.4 | 6.4 | 6.4 |
| Zaručená úroveň hlučnosti, dB(A) | 107 | 107 | 106 | 106 | 106 | 106 |
| Hladina akustického tlaku pri uchu operátora, dB(A) | 95 | 95 | 92 | 92 | 92 | 92 |
| Šírka dosky, mm | 330 (13") | 280 (11") | 280 (11") | 230 (9") | 230 (9") | 150 (6") |
| Dĺžka dosky, mm | 332 | 332 | 332 | 332 | 332 | 332 |
| D x Š x V, mm | 796×444×1088 | 796×444×1088 | 726×345×1084 | 726×345×1084 | 726×345×1025 | 726×345×1025 |
| PRODUKTOVÉ ČÍSLO | 967 93 39-02 | 967 93 39-01 | 967 85 45-05 | 967 85 45-04 | 967 85 46-03 | 967 85 46-04 |

ASFALT A ZEMINA

| LF 100 LAT ¹ | LF 80 LAT ¹ | LF 75 LAT ¹ | LF 60 LAT ¹ | | |
|-------------------------|------------------------|------------------------|------------------------|--------------|--------------|
| Honda GX160 | Hatz 1B20 | Honda GX160 | Honda GX160 | Honda GX160 | Honda GXR120 |
| 3.6 | 2.5 | 3.6 | 3.6 | 3.6 | 2.3 |
| Benzínové | Nafta | Benzínové | Benzínové | Benzínové | Benzínové |
| 109 | 118 | 95 | 97 | 95 | 67 |
| 95 | 95 | 95 | 95 | 95 | 95 |
| 17 | 17 | 19 | 15 | 15 | 10 |
| 25 | 25 | 33 | 24 | 27 | 25 |
| 6 | 9.3 | 6.7 | 6.0 | 6.0 | 7.9 |
| 1.3 | 1.9 | 1.2 | 1.2 | 1.2 | 1.9 |
| 104 | 105 | 103 | 104 | 104 | 100 |
| 93 | 93 | 91 | 91 | 91 | 88 |
| 500 | 500 | 420 | 500 | 420 | 350 |
| 595 | 595 | 570 | 570 | 570 | 545 |
| 960×500×995 | 960×500×995 | 960×420×995 | 1037×500×995 | 960×420×995 | 986×350×968 |
| 967 85 51-02 | 967 89 68-01 | 967 85 50-02 | 967 85 49-02 | 967 85 49-01 | 967 85 48-02 |

| OKRÚHLA DOSKA | LX 90 | LX 95 |
|---|--------------|--------------|
| Motor | Honda GX160 | Honda GX160 |
| Výkon, kW | 3.6 | 3.6 |
| Palivo | Benzín | Benzín |
| Prevádzková hmotnosť, kg | 96 | 100 |
| Frekvencia, Hz | 75 | 90 |
| Odstredivá sila, kN | 16 | 18 |
| Rýchlosť, m/min. | 22 | 28 |
| Vibrácie prenášané na ruky/ramená m/s ² | 6.1 | 2.4 |
| Zaručená úroveň hlučnosti, dB(A) | 104 | 105 |
| Hladina akustického tlaku pri uchu operátora, dB(A) | 92 | 93 |
| Priemer dosky, mm | 450 | 430 |
| D x Š x V, mm | 450×450×920 | 478×432×1060 |
| PRODUKTOVÉ ČÍSLO | | |
| Manuálne naštartovanie | 967 89 71-01 | 970 49 27-01 |



| ZHUTŇOVACIE DOSKY S POHYBOM DOPREDU A REVERZIBILNÉ ZHUTŇOVACIE DOSKY | LH 804 | LH 700 |
|---|--------------|---------------|
| Motor | Hatz 1D90V | Hatz 1D90V |
| Výkon, kW | 11.0 | 11.0 |
| Palivo | Nafta | Nafta |
| Prevádzková hmotnosť, kg | 820 | 780 |
| Frekvencia, Hz | 53 | 53 |
| Odstredivá sila, kN | 95 | 95 |
| Rýchlosť, m/min. | 30 | 30 |
| Vibrácie prenášané na ruky/ramená m/s ² | — | 3.3 |
| Zaručená úroveň hluku, LWA dB(A) | 109 | 109 |
| Hladina akustického tlaku pri uchu obsluhy, LWA, dB(A) | — | 98.4 |
| Šírka dosky, mm | 660 | 660 |
| D x Š x V, mm | 1150×660×790 | 1880×660×1180 |
| PRODUKTOVÉ ČÍSLO | | |
| Manuálne naštartovanie | — | — |
| Elektrický štart | 967 89 73-01 | 967 89 72-01 |
| Elektrický štart a indikátor úrovne zhutnenia | — | — |

VOLITELNÉ PRÍSLUŠENSTVO

| | | | |
|------------------------------------|--------------|------------------------------------|--------------|
| Sada na rozšírenie dosky 2 x 75 mm | 594 82 60-01 | Sada na rozšírenie dosky 2 x 75 mm | 594 82 60-01 |
| Sada na rozšírenie dosky 2 x 150mm | 594 82 61-01 | Sada na rozšírenie dosky 2 x 150mm | 594 82 61-01 |



| ZHUTŇOVACIE DOSKY S POHYBOM DOPREDU A REVERZIBILNÉ ZHUTŇOVACIE DOSKY | LG 300 | | | | |
|---|----------------|----------------|----------------|----------------|----------------|
| Motor | Honda GX270 | Honda GX270 | Hatz 1B30 | Hatz 1B30 | Hatz 1B30 |
| Výkon, kW | 5.3 | 5.3 | 4.7 | 4.7 | 4.7 |
| Palivo | Benzínové | Benzínové | Nafta | Nafta | Nafta |
| Prevádzková hmotnosť, kg | 270 | 265 | 282 | 307 | 302 |
| Frekvencia, Hz | 68 | 68 | 68 | 68 | 68 |
| Odstredivá sila, kN | 40 | 40 | 40 | 40 | 40 |
| Rýchlosť, m/min. | 25 | 25 | 25 | 25 | 25 |
| Vibrácie prenášané na ruky/ramená m/s ² | 2.4 | 2.4 | 1.7 | 1.7 | 1.7 |
| Zaručená úroveň hluku, LWA dB(A) | 108 | 108 | 108 | 108 | 108 |
| Hladina akustického tlaku pri uchu obsluhy, LWA, dB(A) | 92 | 92 | 95 | 95 | 95 |
| Šírka dosky, mm | 600 | 500 | 500 | 600 | 500 |
| D x Š x V, mm | 1385×600× 1120 | 1385×500× 1120 | 1385×500× 1120 | 1385×600× 1120 | 1385×500× 1120 |
| PRODUKTOVÉ ČÍSLO | | | | | |
| Manuálne naštartovanie | 967 85 53-02 | 967 85 53-01 | 967 85 53-04 | — | — |
| Elektrický štart | — | — | — | 967 85 53-06 | 967 85 53-07 |



| LG 504 | | | LG 400 | |
|-----------------|----------------|---------------|---------------|--------------------------------|
| Hatz 1D81Z | Hatz 1D81Z | Hatz 1D81Z | Honda GX 390 | Lombardini 15LD 440/S (Kohler) |
| 9.2 | 9.2 | 9.2 | 8.3 | 6.2 |
| Nafta | Nafta | Nafta | Benzínové | Nafta |
| 513 | 499 | 470 | 398 | 436 |
| 69 | 69 | 69 | 60 | 60 |
| 65 | 65 | 65 | 52 | 52 |
| 32 | 32 | 32 | 25 | 25 |
| 2.5 | 2.5 | 2.5 | 2.5 | 2.1 |
| 109 | 109 | 109 | 108 | 108 |
| 98 | 98 | 98 | 95 | 93 |
| 850 (550+2×150) | 700 (550+2×75) | 550 | 650 | 650 |
| 1670×850×1190 | 1670×750×1190 | 1670×550×1190 | 1690×650×1150 | 1690×650×1150 |
| — | — | 967 85 55-08 | 967 85 54-01 | — |
| 967 85 55-11 | 967 85 55-07 | 967 85 55-06 | — | 967 89 64-03 |
| 967 85 55-12 | 967 85 55-05 | 967 85 50-04 | — | 967 89 64-01 |



| LG 204 | | | | LG 164 | | | |
|----------------|----------------|----------------|----------------|----------------|----------------|----------------|----------------|
| Honda GX200 | Hatz 1B20 | Hatz 1B20 | Hatz 1B20 | Honda GX160 | Honda GX160 | Hatz 1B20 | Hatz 1B20 |
| 4.1 | 3.1 | 3.1 | 3.1 | 3.6 | 3.6 | 3.1 | 3.1 |
| Benzínové | Nafta | Nafta | Nafta | Benzínové | Benzínové | Nafta | Nafta |
| 211 | 228 | 251 | 244 | 157 | 148 | 185 | 170 |
| 65 | 65 | 65 | 65 | 80 | 80 | 80 | 80 |
| 36 | 36 | 36 | 36 | 28 | 28 | 28 | 28 |
| 23 | 22 | 22 | 22 | 22 | 22 | 22 | 22 |
| 3.5 | 2.8 | 2.8 | 3.4 | 2.3 | 2.3 | 2.8 | 3.5 |
| 106 | 108 | 108 | 108 | 108 | 108 | 108 | 108 |
| 84 | 93 | 93 | 85.1 | 82.4 | 81.9 | 93 | 84 |
| 500 | 500 | 600 | 500 | 450 | 350 | 600 | 450 |
| 1334×500× 1126 | 1334×500× 1126 | 1334×600× 1126 | 1334×500× 1126 | 1110×450× 1069 | 1110×350× 1069 | 1110×600× 1069 | 1110×450× 1069 |
| 967 85 52-01 | 967 85 52-05 | — | — | 967 85 56-01 | 967 85 56-02 | 967 89 76-04 | 967 89 76-02 |
| — | — | 967 85 52-03 | 967 85 52-06 | — | — | — | — |



| DVOJITÉ VALCE | LP 9505 | LP 7505 | LP 6505 | | |
|---|----------------------|-------------------------|-------------------------|-------------------------|-------------------------|
| Motor | Kubota D1105 | Hatz 1D50S | Hatz 1D50S | Hatz 1D42S | Hatz 1D42S |
| Výkon, kW | 18.0 | 7.9 | 7.9 | 7.2 | 7.2 |
| Palivo | Nafta | Nafta | Nafta | Nafta | Nafta |
| Prevádzková hmotnosť, kg | 1675 | 981 | 1,001 | 745 | 765 |
| Frekvencia, Hz | 42 | 57 | 57 | 58 | 58 |
| Odstredivá sila, kN | 72/36 (vysoká/nízka) | 27 | 27 | 22 | 22 |
| Rýchlosť, dopredu/dozadu, km/h | 0 - 2.7 | 0 - 3.6 | 0 - 3.6 | 0 - 3.6 | 0 - 3.6 |
| Vibrácie prenášané na ruky/ramená m/s ² | N/A | 2.6 | 2.6 | 4.1 | 4.1 |
| Zaručená úroveň hlučnosti, dB(A) | 106 | 107 | 107 | 107 | 107 |
| Hladina akustického tlaku pri uchu operátora, dB(A) | N/A | 88 | 88 | 88 | 88 |
| Priemer valca, mm | 523 | 400 | 400 | 400 | 400 |
| Šírka valca, mm | 850/630 | 750 | 750 | 650 | 650 |
| D x Š x V, mm | 1856x850x1369 | 1,110 / 2,500x820x1,260 | 1,110 / 2,500x820x1,260 | 1,110 / 2,500x720x1,215 | 1,110 / 2,500x720x1,215 |
| PRODUKTOVÉ ČÍSLO | | | | | |
| Manuálne naštartovanie | — | 967 89 74-01 | — | 967 85 57-02 | — |
| Elektrický štart | 967 95 08-01 | — | 967 89 74-02 | — | 967 85 57-03 |

Husqvarna LT 8005.

| PRÍSLUŠENSTVO A NÁHRADNÉ DIELY | |
|--------------------------------|---|
| 1 | Súprava prepravných kolies 596 02 38-01 |

Husqvarna LT 6005 a LT 5005.

| PRÍSLUŠENSTVO A NÁHRADNÉ DIELY | |
|--------------------------------|---|
| 1 | Súprava prepravných kolies 596 02 38-01 |

Husqvarna LF 130 LT.

| PRÍSLUŠENSTVO A NÁHRADNÉ DIELY | |
|--------------------------------|--|
| 1 | Súprava na dlažbu, šírka 500 mm 594 86 82-01 |
| 3 | Súprava prepravných kolies 594 20 49-01 |
| 4 | Vidlicové zdvihacie zariadenie 595 50 31-01 |

Husqvarna LF 100 LAT.

| PRÍSLUŠENSTVO A NÁHRADNÉ DIELY | |
|--------------------------------|--|
| 1 | Súprava na dlažbu, šírka 500 mm 594 86 82-01 |
| 2 | Nádrž na vodu 596 39 29-01 |
| 3 | Súprava prepravných kolies 594 20 49-01 |
| 4 | Vidlicové zdvihacie zariadenie 595 50 31-01 |

Husqvarna LF 80 LAT.

| PRÍSLUŠENSTVO A NÁHRADNÉ DIELY | |
|--------------------------------|--|
| 1 | Súprava na dlažbu, šírka 420 mm 594 86 81-01 |
| 2 | Nádrž na vodu 596 39 29-01 |
| 3 | Súprava prepravných kolies 594 20 49-01 |
| 4 | Vidlicové zdvihacie zariadenie 595 50 31-01 |

Husqvarna LF 75 LAT.

| PRÍSLUŠENSTVO A NÁHRADNÉ DIELY | |
|--------------------------------|--|
| 1 | Súprava na dlažbu, šírka 500 mm 594 86 82-01 |
| 1 | Súprava na dlažbu, šírka 420 mm 594 86 81-01 |
| 2 | Nádrž na vodu 596 39 29-01 |
| 3 | Súprava prepravných kolies 594 20 49-01 |
| 4 | Vidlicové zdvihacie zariadenie 595 50 31-01 |

Husqvarna LF 50 L.

| PRÍSLUŠENSTVO A NÁHRADNÉ DIELY | |
|--------------------------------|--|
| 1 | Súprava na dlažbu, šírka 320 mm 594 75 72-01 |
| 3 | Súprava prepravných kolies 595 12 07-01 |

Husqvarna LF 60 LAT.

| PRÍSLUŠENSTVO A NÁHRADNÉ DIELY | |
|--------------------------------|--|
| 1 | Súprava na dlažbu, šírka 350 mm 595 36 75-01 |
| 2 | Nádrž na vodu 596 32 74-01 |
| 3 | Súprava prepravných kolies 595 12 07-01 |

Husqvarna LFV 100 a LFV 80.

| PRÍSLUŠENSTVO A NÁHRADNÉ DIELY | |
|--------------------------------|---|
| 1 | Súprava na dlažbu (LFV 100) 594 86 82-01 |
| 1 | Súprava na dlažbu (LFV 80) 594 86 81-01 |
| 2 | Nádrž na vodu 596 39 29-02 |
| 3 | Súprava prepravných kolies 594 20 49-01 |
| 4 | Vidlicové zdvihacie zariadenie 595 50 31-01 |
| 5 | Rukoväť s nízkymi vibráciami 594 20 50-01 |

Husqvarna LH 804 a LH 700.

| PRÍSLUŠENSTVO A NÁHRADNÉ DIELY | |
|--------------------------------|---|
| 1 | Súprava s predĺženou doskou 2 × 75 mm 594 82 60-01 |
| 1 | Súprava s predĺženou doskou 2 × 150 mm 594 82 61-01 |

Husqvarna LG 504.

| PRÍSLUŠENSTVO A NÁHRADNÉ DIELY | |
|--------------------------------|---|
| 1 | Súprava s predĺženou doskou 2 × 75 mm 594 75 87-01 |
| 1 | Súprava s predĺženou doskou 2 × 150 mm 594 75 88-01 |
| 1 | Súprava na dlažbu, šírka 700 mm 595 12 89-01 |

Husqvarna LG 400.

| PRÍSLUŠENSTVO A NÁHRADNÉ DIELY | |
|--------------------------------|--|
| 1 | Súprava na dlažbu, šírka 650 mm 594 44 79-02 |

Husqvarna LG 300.

| PRÍSLUŠENSTVO A NÁHRADNÉ DIELY | |
|--------------------------------|--|
| 1 | Súprava na dlažbu, šírka 600 mm 594 83 03-01 |
| 1 | Súprava na dlažbu, šírka 500 mm 594 83 02-01 |
| 1 | Zariadenie na prepravu 594 83 05-01 |

Husqvarna LG 204.

| PRÍSLUŠENSTVO A NÁHRADNÉ DIELY | |
|--------------------------------|--|
| 1 | Súprava na dlažbu, šírka 600 mm 594 75 96-01 |
| 1 | Súprava na dlažbu, šírka 500 mm 594 82 58-01 |
| 1 | Zariadenie na prepravu 594 83 05-01 |

Husqvarna LG 164.

| PRÍSLUŠENSTVO A NÁHRADNÉ DIELY | |
|--------------------------------|--|
| 1 | Súprava na dlažbu, šírka 600 mm 594 75 95-01 |
| 1 | Súprava na dlažbu, šírka 450 mm 594 83 01-01 |
| 1 | Súprava na dlažbu, šírka 350 mm 595 36 85-01 |
| 1 | Zariadenie na prepravu 594 83 05-01 |

Husqvarna LP 7505 and LP 6505.

| PRÍSLUŠENSTVO A NÁHRADNÉ DIELY | |
|--------------------------------|---|
| 1 | Súprava rukoväti s bezpečnostnou pákou 594 17 09-01 |

Husqvarna LP 9505.

| PRÍSLUŠENSTVO A NÁHRADNÉ DIELY | |
|--------------------------------|--------------------------------------|
| 1 | Rozšírenie valcov 596 36 34-01 |
| 1 | Stierka valcov, 630 mm 596 37 93-01 |
| 1 | Nabíjačka 594 19 52-02 |
| 1 | Súprava hladkých valcov 531 10 98-01 |

Husqvarna LX 95.

| PRÍSLUŠENSTVO A NÁHRADNÉ DIELY | |
|--------------------------------|---|
| 1 | Súprava prepravných kolies 534 09 17-01 |

Husqvarna servisná sada pre zhutňovacie stroje.

| PRODUKT | SERVISNÁ SADA | |
|-----------------------------|---------------|--------------|
| 6 LT 800/LT 8005 Hatz Nafta | 6 mes | 594 21 47-01 |
| 6 LT 5005/6005 | 12 mes | 594 21 45-02 |
| 6 LF 50/60 | 12 mes | 594 21 57-02 |
| 6 LF 75/80/100/130 Honda | 12 mes | 594 21 62-02 |
| 6 LF 100/130 Hatz Nafta | 12 mes | 594 21 67-02 |
| 6 LX 95 | 12 mes | 594 21 61-02 |
| 6 LX 90 | 12 mes | 535 29 32-01 |
| 6 LG 164 Honda | 12 mes | 595 38 58-01 |
| 6 LG 164/204 Hatz Nafta | 12 mes | 594 21 87-01 |
| 6 LG 204 Honda/Benzínové | 12 mes | 599 71 20-01 |
| 6 LG 300 Hatz Nafta | 12 mes | 594 21 70-01 |
| 6 LG 300 Honda | 12 mes | 595 38 47-01 |
| 6 LG 400 Honda | 12 mes | 595 38 42-01 |
| 6 LG 400 Lombardini Nafta | 12 mes | 594 21 53-01 |
| 6 LG 504 | 12 mes | 594 21 72-01 |

ZVLÁDNITE PRÁCE S BETÓNOM OD ZAČIATKU AŽ DO KONCA

Každý stavebný projekt začína pevnými základmi. Ponúkame vám nástroje a riešenia, ktoré vám pomôžu vytvoriť tie správne betónové základy, a zabezpečia maximálnu produktivitu, výkon a spoľahlivosť. Naša široká ponuka vybavenia na kladenie betónu a povrchovú úpravu zahŕňa zariadenia na vibrovanie, vyrovnávanie a povrchovú úpravu.

Prehľad sortimentu

Sortiment vybavenia na kladenie betónu od spoločnosti Husqvarna zahŕňa elektrické a benzínové vibrátory, vibračné lišty a hladidlá, celkovo až 74 rôznych modelov.



Pre viac informácií navštívte našu internetovú stránku www.husqvarnacp.sk

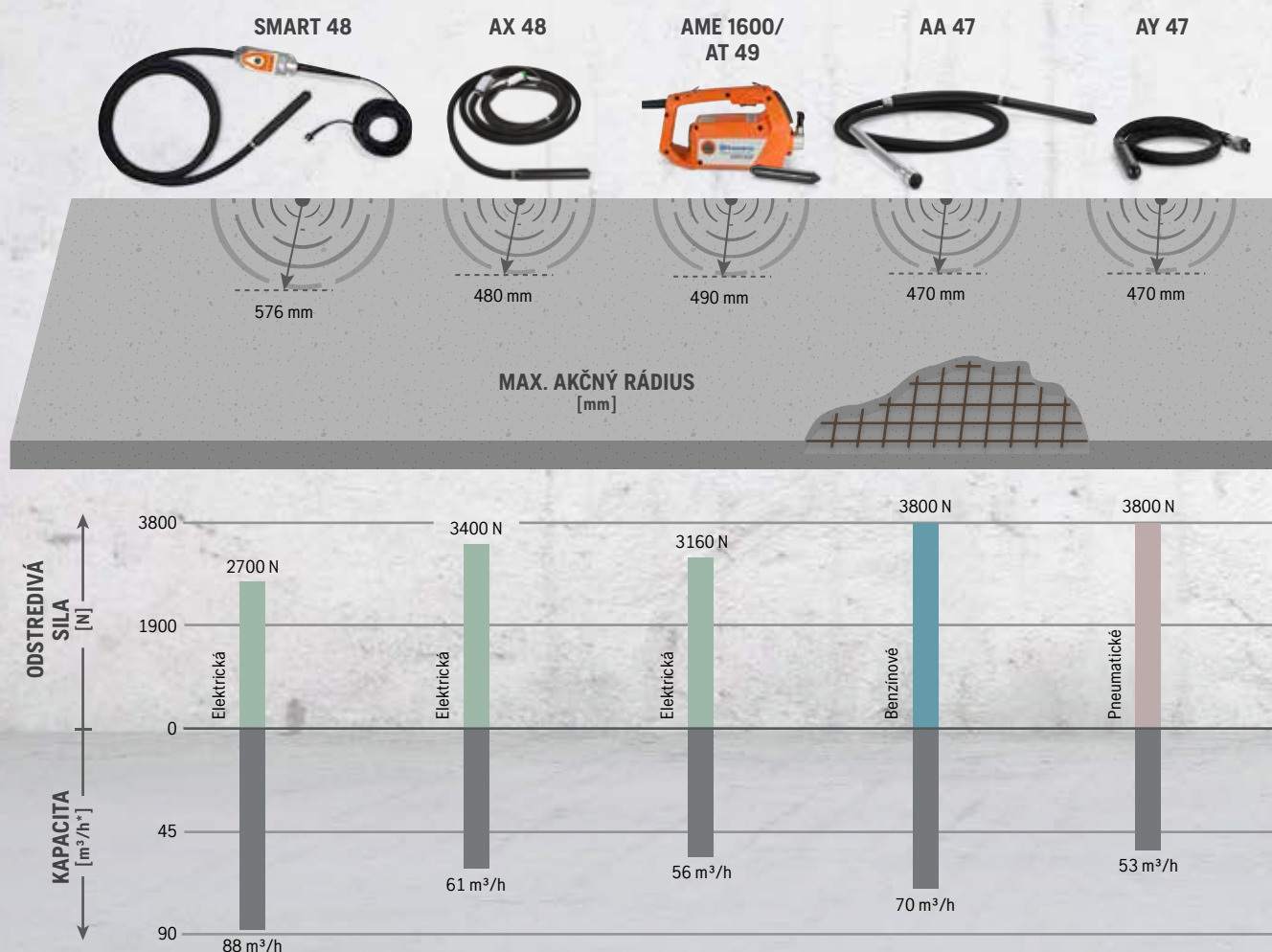

Kapacita vibrátora pri poklese S 3.

VYBERTE SPRÁVNU HLADIČKU PRE VAŠU ZÁKAZKU

250-1000 m²

1000-2000 m²

1000-2500 m²

HUSQVARNA CRT 36



HUSQVARNA CRT 48



HUSQVARNA CRT 48 PS

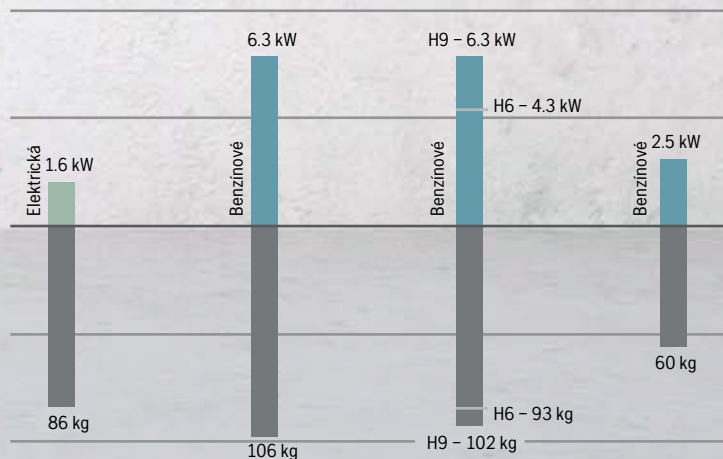
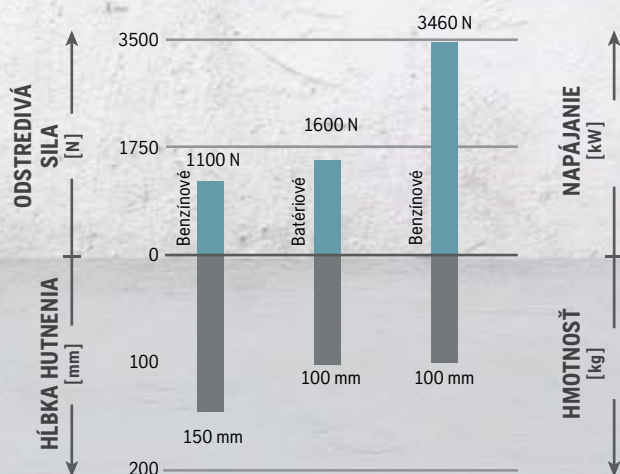
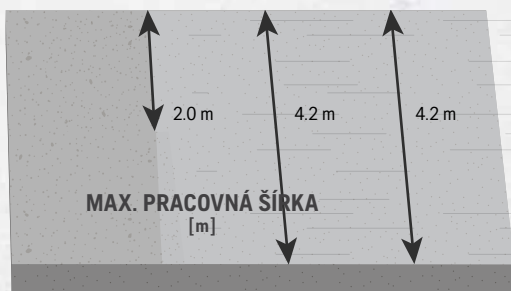

Rad Husqvarna Smart – vysokofrekvenčné elektrické vibrátory

| VIBRÁTORY SMART | 65 – 5 M | 56 – 10 M | 56 – 8 M | 56 – 5 M | 48 – 10 M | 48 – 8 M | 48 – 5 M | 40 – 5 M |
|--------------------------------------|----------|-----------|----------|----------|-----------|----------|----------|----------|
| Priemer potrubia, mm | 65 | 56 | 56 | 56 | 48 | 48 | 48 | 40 |
| Frekvencia, vibr./min | 12000 | 12000 | 12000 | 12000 | 12000 | 12000 | 12000 | 12000 |
| Napätie, V | 230 | 230 | 230 | 230 | 230 | 230 | 230 | 230 |
| Frekvencia, Hz | 50/60 | 50/60 | 50/60 | 50/60 | 50/60 | 50/60 | 50/60 | 50/60 |
| Intenzita elektrického prúdu, A | 10 | 6.4 | 6.4 | 6.4 | 4.5 | 4.5 | 4.5 | 2.5 |
| Dĺžka hadice, m | 5 | 10 | 8 | 5 | 10 | 8 | 5 | 5 |
| Dĺžka kábla, m | 15 | 15 | 15 | 15 | 15 | 15 | 15 | 15 |
| Hodnota akustického výkonu, LW dB(A) | 99 | 94 | 94 | 94 | 91 | 91 | 91 | 86 |
| Hodnota vibrácií, m/s ² | 2.47 | 2.47 | 2.47 | 2.47 | 5.87 | 5.87 | 5.87 | 4.62 |

PRODUKTOVÉ ČÍSLO

967 93 88-01 967 85 60-05 967 85 60-02 967 85 60-04 967 85 59-02 967 85 59-03 967 85 59-05 967 85 58-03

| VIBRÁTORY SMART-E | E 56 | E 48 | E 40 |
|--------------------------------------|-------|-------|-------|
| Priemer potrubia, mm | 56 | 48 | 40 |
| Frekvencia, vibr./min | 12000 | 12000 | 12000 |
| Napätie, V | 230 | 230 | 230 |
| Frekvencia, Hz | 50/60 | 50/60 | 50/60 |
| Intenzita elektrického prúdu, A | 6.4 | 4.5 | 2.5 |
| Dĺžka hadice, m | 0.5 | 0.5 | 0.5 |
| Dĺžka kábla, m | 15 | 15 | 15 |
| Celková hmotnosť, kg | 14.8 | 13.6 | 12 |
| Hodnota akustického výkonu, LW dB(A) | 94 | 91 | 86 |
| Hodnota vibrácií, m/s ² | 0.52 | 0.52 | 0.52 |

PRODUKTOVÉ ČÍSLO

967 94 03-03 967 94 02-04 967 85 58-04



| VIBRÁTORY AX | AX 90 | AX 65 | AX 56 – 10 M | AX 56 – 8 M | AX 56 – 5 M | AX 48 – 10 M | AX 48 – 8 M | AX 48 – 5 M | AX 40 | AX 36 |
|--------------------------------------|-------|-------|--------------|-------------|-------------|--------------|-------------|-------------|-------|-------|
| Priemer potrubia, mm | 90 | 65 | 56 | 56 | 56 | 48 | 48 | 48 | 40 | 38 |
| Frekvencia, vibr./min | 6000 | 12000 | 12000 | 12000 | 12000 | 12000 | 12000 | 12000 | 12000 | 12000 |
| Napätie (3-fázové) | 42 | 42 | 42 | 42 | 42 | 42 | 42 | 42 | 42 | 42 |
| Frekvencia, Hz | 200 | 200 | 200 | 200 | 200 | 200 | 200 | 200 | 200 | 200 |
| Intenzita elektrického prúdu, A | 21 | 19 | 11.7 | 11.7 | 11.7 | 10 | 10 | 10 | 4.5 | 6.2 |
| Dĺžka hadice, m | 3 | 5 | 10 | 8 | 5 | 10 | 8 | 5 | 5 | 5 |
| Dĺžka kábla, m | 10 | 10 | 10 | 10 | 10 | 10 | 10 | 10 | 10 | 10 |
| Celková hmotnosť, kg | 26.6 | 18.8 | 20.5 | 18.5 | 16.1 | 17.4 | 15.4 | 15.1 | 13.2 | 13.1 |
| Hodnota akustického výkonu, LW dB(A) | 76 | 79 | 79 | 79 | 79 | 76 | 76 | 76 | 78 | 70 |
| Hodnota vibrácií, m/s ² | 5.06 | 4.62 | 3.66 | 3.66 | 3.66 | 3.53 | 3.53 | 3.53 | 3.81 | 3.81 |

PRODUKTOVÉ ČÍSLO

967 94 00-01 967 85 83-01 967 85 82-03 967 85 82-02 967 85 82-01 967 85 81-03 967 85 81-02 967 85 81-01 967 85 80-01 967 85 79-01

| VIBRASTAR | 60 | 50 | 40 |
|--------------------------------------|-------|-------|-------|
| Priemer potrubia, mm | 60 | 50 | 40 |
| Frekvencia, vibr./min | 12000 | 12000 | 12000 |
| Napätie (3-fázové) | 42 | 42 | 42 |
| Frekvencia, Hz | 200 | 200 | 200 |
| Intenzita elektrického prúdu, A | 11 | 8 | 4 |
| Dĺžka hadice, m | 5 | 5 | 5 |
| Dĺžka kábla, m | 10 | 10 | 10 |
| Celková hmotnosť, kg | 15 | 13 | 8.4 |
| Hodnota akustického výkonu, LW dB(A) | 84 | 76 | 75 |
| Hodnota vibrácií, m/s ² | 3.23 | 3.28 | 1.8 |

PRODUKTOVÉ ČÍSLO

967 93 81-03 967 93 81-02 967 93 81-01



Vibrátory AX

Napájacie zdroje Husqvarna CF pre AX/Vibrastar



| FREKVENČNÉ MENIČE | CF 67T | CF 25 | CF 11 |
|-------------------------------|--------------|--------------|--------------|
| Výstupný výkon, kVA | 4.7 | 1.8 | 0.8 |
| Prúdová intenzita pri 42 V, A | 67 | 25 | 11 |
| Počet fáz (primárne napätie) | 3 | 1 or 3 | 1 |
| Počet výstupov | 4 | 2 | 1 |
| Hmotnosť, kg | 70 | 31 | 18 |
| Index ochrany | IP55 | IP55 | IP55 |
| Hladina hluku, dB(A) | 85 | 80 | 76 |
| Transportné kolesá | standard | optional | — |
| PRODUKTOVÉ ČÍSLO | | | |
| 230 V–1–50 Hz | — | 967 93 87–01 | 967 93 79–01 |
| 400 V–3–50 Hz | 967 93 82–01 | 967 91 34–02 | — |
| 400 V–3–50 Hz CI4P* | 967 93 82–02 | — | — |
| 380 V–3–60 Hz CI4P* | 967 93 82–03 | — | — |

* CI4P = Štyri výstupy s motorovými stýkačkami na ochranu externých vibrátorov proti vysokému odberu prúdu.

Ponorné vibrátory Husqvarna 42 V-3-200 HZ (AX a Vibrastar)

| PRÍSLUŠENSTVO | |
|---------------|--------------------------------------|
| 1 | Predlžovací kábel, 5 m 596 57 02–01 |
| 1 | Predlžovací kábel, 10 m 596 57 02–02 |
| 1 | Predlžovací kábel, 15 m 596 57 02–03 |
| 1 | Predlžovací kábel, 20 m 596 57 02–04 |



1 Predlžovací kábel

Husqvarna Smart and AX pokers.

| PRÍSLUŠENSTVO | |
|---------------|--|
| 2 | Elastomérový koncový uzáver, Ø 36 594 78 61–01 |
| 2 | Elastomérový koncový uzáver, Ø 40 595 15 67–01 |
| 2 | Elastomérový koncový uzáver, Ø 48 595 15 68–01 |
| 2 | Elastomérový koncový uzáver, Ø 56 595 02 96–01 |
| 2 | Elastomérový koncový uzáver, Ø 65 595 45 09–01 |

2



Vozíky Husqvarna CFG/CFD/CF

| PRÍSLUŠENSTVO | |
|---------------|---|
| 3 | Transportná sada pre CF 25T a CF 25M 596 40 08–01 |
| | Transportné kolieska 596 86 41–01 |



3 Transportný vozík

Rad Husqvarna AME – modulárne vibrátory s ohybným hriadeľom



| POHONNÉ JEDNOTKY | AME 600 |
|------------------------------------|--------------|
| Napätie (1-fázové) | 230 |
| Frekvencia, Hz | 50/60 |
| Výkon, kW | 0.6 |
| Menovitá spotreba, A | 2.7 |
| Frekvencia, ot./min | 3000 |
| Hmotnosť, kg | 1.9 |
| Hodnota vibrácií, m/s ² | 1.72 |
| PRODUKTOVÉ ČÍSLO | 967 93 31-01 |



| VIBRÁTORY (VYSOKOFREKVENČNÉ) | HA 35/3 | HA 35/2 | HA 35/1 | HA 25/3 | HA 25/2 | HA 25/1 |
|------------------------------------|--------------|--------------|--------------|--------------|--------------|--------------|
| Priemer potrubia, mm | 36 | 36 | 36 | 26 | 26 | 26 |
| Frekvencia, vibr./min | 12000 | 12000 | 12000 | 12000 | 12000 | 12000 |
| Celková hmotnosť, kg | 7.6 | 6 | 4.4 | 5.2 | 4.0 | 2.8 |
| Hodnota vibrácií, m/s ² | 1.7 | 1.7 | 1.7 | 1.7 | 1.7 | 1.7 |
| PRODUKTOVÉ ČÍSLO | 967 93 84-03 | 967 93 84-02 | 967 93 84-01 | 967 93 83-03 | 967 93 83-02 | 967 93 83-01 |



| POHONNÉ JEDNOTKY | AME 1600 |
|------------------------------------|--------------|
| Napätie (1-fázové) | 230 |
| Frekvencia, Hz | 50/60 |
| Výkon, kW | 1.6 |
| Frekvencia, vibr./min | 12000 |
| Hmotnosť, kg | 6.1 |
| Hodnota vibrácií, m/s ² | 4.16 |
| Úroveň ochrany | IP44 |
| PRODUKTOVÉ ČÍSLO | 967 93 36-01 |

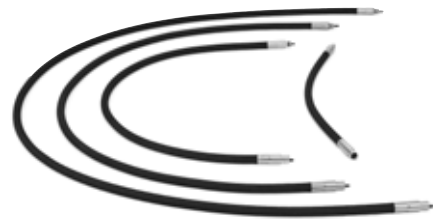

| FLEXIBILNÉ HRIADELE SUPERFLEX | 40 | 30 | 20 | 10 |
|-------------------------------|--------------|--------------|--------------|--------------|
| Dĺžka, m | 4 | 3 | 2 | 1 |
| Celková hmotnosť, kg | 7.3 | 5.6 | 3.8 | 2.4 |
| PRODUKTOVÉ ČÍSLO | 967 85 95-05 | 967 85 95-04 | 967 85 95-03 | 967 85 95-01 |



| HLAVICE VIBRÁTOROV | AT 59 | AT 49 | AT 39 | AT 29 |
|-------------------------|--------------|--------------|--------------|--------------|
| Priemer potrubia, mm | 59 | 49 | 39 | 29 |
| Frekvencia, vibr./min | 12000 | 12000 | 12000 | 12000 |
| Celková hmotnosť, kg | 3.9 | 2.7 | 2.1 | 1.3 |
| PRODUKTOVÉ ČÍSLO | 967 85 96-04 | 967 85 96-03 | 967 85 96-02 | 967 85 96-01 |

Rad Husqvarna AA a AZ – mechanické vibrátory

| MECHANICKÉ VIBRÁTORY (KYVADLOVÝ TYP) | VIBRÁTORY AA | | | | | VIBRÁTORY AZ | | | |
|---|--------------|--------------|--------------|--------------|--------------|--------------|--------------|--------------|--------------|
| | AA 77 | AA 67 | AA 47 | AA 37 | AA 27 | AZ 56 | AZ 46 | AZ 36 | AZ 26 |
| Priemer potrubia, mm | 75 | 63 | 50 | 39 | 25 | 55 | 45 | 35 | 25 |
| Frekvencia, vibr./min | 9200 | 10500 | 11200 | 12000 | 12000 | 11300 | 12000 | 12000 | 12000 |
| Dĺžka hadice, m | 6 | 6 | 6 | 6 | 6 | 4.8 | 4.8 | 4.8 | 4.8 |
| Celková hmotnosť, kg | 29 | 25 | 23 | 19 | 10 | 17 | 16 | 11.6 | 9.5 |
| Hodnota akustického výkonu, LW dB(A) | 75.7 | 75.8 | 73 | 68 | 69 | 90.0 | 87.4 | 82.0 | 77.5 |
| Hodnota vibrácií, m/s ² | 3.16 | 2.66 | 3.52 | 1.56 | 2.46 | 8.27 | 2.42 | 5.22 | 2.00 |
| PRODUKTOVÉ ČÍSLO | | | | | | | | | |
| Štandardná spojka | 967 85 77-01 | 967 85 76-01 | 967 85 75-01 | 967 85 74-01 | 967 85 73-01 | 967 93 91-01 | 967 93 80-01 | 967 93 90-01 | 967 93 89-01 |

Pohonné jednotky Husqvarna AM pre vibrátory AA a AZ

| POHONNÉ JEDNOTKY | AMG 3200 |
|---|--------------|
| Palivo | Benzínové |
| Výkon, hp | 4.8 |
| Rýchlosť, ot./min | 2900 |
| Hmotnosť, kg | 15 |
| Značka motora | Honda |
| Hodnota akustického výkonu, LW dB(A) | 103.8 |
| Certifikované CE | Áno |
| PRODUKTOVÉ ČÍSLO | |
| Štandardná spojka | 967 85 72-01 |

Rad Husqvarna AY – pneumatiké vibrátory

| PNEUMATICKÝ PONORNÝ VIBRÁTOR | AY 157 | AY 107 | AY 87 | AY 77 | AY 67 | AY 57 | AY 47 | AY 37 | AY 27 |
|---|--------------|--------------|--------------|--------------|--------------|--------------|--------------|--------------|--------------|
| Priemer potrubia, mm | 155 | 108 | 87 | 77 | 67 | 56 | 47 | 36 | 26 |
| Spotreba vzduchu, m ³ /min | 2.7 | 1.9 | 1.6 | 1.3 | 1 | 1 | 0.7 | 0.46 | 0.36 |
| Frekvencia, vibr./min | 12000 | 15000 | 15900 | 16000 | 17500 | 18000 | 18000 | 19000 | 21000 |
| Dĺžka hadice, m | 0.8 | 1.5 | 1.5 | 2 | 2 | 2 | 2 | 2 | 2 |
| Celková hmotnosť, kg | 28 | 23 | 18 | 17 | 11 | 10 | 7 | 5 | 4 |
| Hodnota akustického výkonu, LW dB(A) | 92.4 | 96.3 | 94.0 | 98 | 94 | 95 | 95.8 | 89.2 | 84.5 |
| Hodnota vibrácií, m/s ² | 12.29 | 2.91 | 1.95 | 2.38 | 2.10 | 2.13 | 2.39 | 1.02 | 0.51 |
| PRODUKTOVÉ ČÍSLO | | | | | | | | | |
| 4 m hadica | 967 95 14-01 | 967 93 99-01 | 967 93 98-01 | — | — | — | — | — | — |
| | — | — | — | 967 93 97-02 | 967 93 96-02 | 967 93 95-02 | 967 93 94-02 | 967 93 93-02 | 967 93 92-02 |

Príložné vibrátory - rady EP a ER



| VYSOKORÝCHLOSTNÉ PNEUMATICKÉ VIBRÁTORY | EP 601 B | E P 371 B | EP 271 B | EP 121 B |
|--|--------------|--------------|--------------|--------------|
| Frekvencia, vibr./min | 8800 | 9350 | 9350 | 9000 |
| Max. odstredivá sila, N | 31500 | 26800 | 10350 | 8100 |
| Spotreba vzduchu, l/min | 1400 | 1400 | 1200 | 1200 |
| Hmotnosť, kg | 18 | 16.5 | 10 | 9.5 |
| Upevnenie konzoly | VT4 | VT4 | VT2 | VT2 |
| PRODUKTOVÉ ČÍSLO | 967 97 00-01 | 967 96 99-01 | 967 96 98-01 | 967 96 97-01 |

| VYSOKORÝCHLOSTNÉ ELEKTRICKÉ VIBRÁTORY | ER 507 B | ER 407 B | ER 207 B |
|---------------------------------------|--------------|--------------|--------------|
| Frekvencia, vibr./min | 6000 | 6000 | 6000 |
| Max. odstredivá sila, N | 16000 | 11000 | 7400 |
| Napätie, V | 42V-3-200 | 42V-3-200 | 42V-3-200 |
| Prúd, A | 23.5 | 16.5 | 12.5 |
| Hmotnosť, kg | 23.2 | 15.5 | 10.5 |
| Upevnenie konzoly | VT4 | VT4 | VT2 |
| PRODUKTOVÉ ČÍSLO | 967 97 32-01 | 967 96 94-01 | 967 97 26-01 |



| ELEKTRICKÉ VIBRÁTORY | ER 705 | ER 605 | ER 505 | ER 405 | ER 305 | ER 205 | ER 105 |
|---|--------------|--------------|--------------|--------------|--------------|--------------|--------------|
| Frekvencia, vibr./min | 3000 | 3000 | 3000 | 3000 | 3000 | 3000 | 3000 |
| Max. odstredivá sila, N | 16000 | 12000 | 7400 | 6000 | 3000 | 1400 | 500 |
| Intenzita prúdu pri 230V/400V-3-50Hz, A | 4.20/2.50 | 3.30/1.90 | 2.30/1.33 | 1.80/1.09 | 0.68/0.39 | 0.30/0.18 | 0.16/0.09 |
| Hmotnosť, kg | 46.80 | 44.60 | 22.00 | 20.00 | 11.00 | 4.30 | 2.70 |
| PRODUKTOVÉ ČÍSLO | 967 96 96-01 | 967 97 31-01 | 967 97 30-01 | 967 97 29-01 | 967 96 95-01 | 967 97 28-01 | 967 97 27-01 |

Príložné vibrátory - príslušenstvo

| PRÍSLUŠENSTVO | |
|--|--------------|
| Držiak ER 305 | 594 29 11-01 |
| Držiak ER 405 / 505 | 597 26 75-01 |
| Držiak VT 2 (fits ER 207B, EP 121B, EP 271B) | 597 15 72-01 |
| Držiak VT 4 (fits ER 407B, ER 507B, EP 371B, EP 601B) | 597 15 71-01 |
| Predlžovací kábel - 5m - 3G4mm ² (vhodný pre série ER-7) | 596 57 02-01 |
| Predlžovací kábel - 10m - 3G4mm ² (vhodný pre série ER-7) | 596 57 02-02 |
| Predlžovací kábel - 15m - 3G4mm ² (vhodný pre série ER-7) | 596 57 02-03 |
| Predlžovací kábel - 20m - 3G6mm ² (vhodný pre série ER-7) | 596 57 02-04 |

Rad Husqvarna BV – zarovnávanie betónu – vibračné lišty s kráčajúcou obsluhou

| VIBRAČNÉ LIŠTY S KRÁČAJÚCOU OBSLUHOU BV 20 H | | BV 20 G |
|--|--------------|----------------------|
| Pracovná šírka, m | 2.0 | 2.0 |
| Prevádzková hmotnosť, kg | 7.5 | 16.6 |
| Dĺžka rukoväti, m | 1.8 + 1.8 | 1.8 + 1.8 |
| Energia | Manuálna | Benzínové |
| Motor | – | 4-stroke Honda GX 25 |
| Výkon, kW | – | 0.72 at 7000 rpm |
| Vibračná frekvencia, ot./min | – | 4000–7000 |
| Odstredivá sila, N | – | 1100 |
| Hodnota vibrácií, m/s ² | – | 3.2 |
| Hladina hluku, dB(A) | – | 91 |
| PRODUKTOVÉ ČÍSLO | | |
| | 967 85 61–01 | 967 85 62–01 |



| VIBRAČNÁ LIŠTA, BENZÍNOVÁ | BV 30 |
|------------------------------------|---------------------|
| Hmotnosť, pohonná jednotka, kg | 14 |
| Vibračná jednotka* | 4-stroke Honda GX35 |
| Výkon, kW | 1.6 at 7,000 rpm |
| Vibračná frekvencia, ot./min | 2,000–7,400 |
| Odstredivá sila, N | 3,460 |
| Hodnota vibrácií, m/s ² | 3.25 |
| Hladina hluku, dB(A) | 108 |
| PRODUKTOVÉ ČÍSLO | |
| Bez lišty | 967 85 63–01 |

* Pohonná jednotka sa dodáva bez vibračných lišt (objednávajú sa samostatne).



| VIBRAČNÁ LIŠTA, AKUMULÁTOROVÁ | BV 30i |
|--------------------------------|-----------------------------|
| Motor | Bezuhlíkový motor Husqvarna |
| Napätie, V | 36 |
| Doporučené batérie | BLi 200 / BLi 300 |
| Výkon, kW | 0.8 |
| Frekvencia vibrácií, ot./min | 3,500–7,500 |
| Doba prevádzky (BLi 300), min | Až 70 |
| Hmotnosť, kg* | 11.5 |
| Odstredivá sila, N | 1,600 (at 7,500 rpm) |
| PRODUKTOVÉ ČÍSLO | |
| Bez batérie, nabíjačky a lišty | 967 97 38–01 |

*Bez batérie a príslušenstva.



| LIŠTA BV 30 | 4.2 M | 3.6 M | 3.0 M | 2.4 M | 1.8 M |
|-------------------------|--------------|--------------|--------------|--------------|--------------|
| Pracovná šírka, m | 4.2 | 3.6 | 3.0 | 2.4 | 1.8 |
| Hmotnosť, kg | 12.8 | 11.2 | 9.6 | 8 | 6.5 |
| PRODUKTOVÉ ČÍSLO | | | | | |
| | 967 85 91–01 | 967 85 90–01 | 967 85 89–01 | 967 85 88–01 | 967 85 87–01 |

Husqvarna časť s lištou



| MODULÁRNE VIBRAČNÉ LIŠTY | BT 90 E | BT 90 G | BT 90 P |
|--|-----------------------------|--------------------|---------------------|
| Motor | Trojfázový elektrický motor | Honda GX270 | Vzduchový kompresor |
| Napätie, V – Hz | 400 V–3–50 Hz | – | – |
| Výkon, kW | 3 | 5 pri 2900 ot./min | – |
| Prúd plného zaťaženia, A | 6.15 | – | – |
| Rýchlosť, ot./min | 2865 | 2900 | – |
| Maximálna dĺžka lišty, m | 20 | 20 | 25 |
| Pracovný tlak, bar | – | – | 3 – 6 |
| Spotreba vzduchu na lištu, m ³ /min | – | – | 0.26 |
| Úroveň akustického tlaku Lpa dB(A) | 89 | 89 | – |
| Hodnota akustického výkonu Lw dB(A) | 100 | 100 | – |
| Hmotnosť, kg (vrátane voľného konca – 18 kg) | 96 | 93 | 40 |
| PRODUKTOVÉ ČÍSLO | 967 94 11-02 | 967 94 11-03 | 967 94 11-08 |

| ČASŤ S LIŠTOU | 3 M PNEUMATICKÉ | 2 M PNEUMATICKÉ | 1 M PNEUMATICKÉ | 3 M ELEKTRICKÉ/ BENZÍNOVÉ | 2 M ELEKTRICKÉ/ BENZÍNOVÉ | 1 M ELEKTRICKÉ/ BENZÍNOVÉ | 0.75 M ELEKTRICKÉ/ BENZÍNOVÉ | 0.5 M ELEKTRICKÉ/ BENZÍNOVÉ |
|-------------------------|-----------------|-----------------|-----------------|---------------------------|---------------------------|---------------------------|------------------------------|-----------------------------|
| Výška, mm | 376 | 376 | 376 | 376 | 376 | 376 | 376 | 376 |
| Pracovná dĺžka, mm | 3,000 | 2,000 | 1,000 | 3,000 | 2,000 | 1,000 | 750 | 500 |
| Celková šírka, mm | 420 | 420 | 420 | 420 | 420 | 420 | 420 | 420 |
| Hmotnosť, kg | 83 | 58 | 32 | 82 | 57 | 32 | 28 | 24 |
| PRODUKTOVÉ ČÍSLO | 967 94 11-11 | 967 94 11-10 | 967 94 11-09 | 967 94 11-07 | 967 94 11-06 | 967 94 11-05 | 967 94 11-16 | 967 94 11-04 |

Husqvarna dvojité rameno



| DVOJITÉ RAMENO | BE 20 | BE 30 |
|-------------------------------------|------------------------|------------------------------------|
| Model pohonu | ER355 | HONDA GX120 UT1 SXS4 SD – 4-taktný |
| Napätie, V – Hz | 400 V–3–50 Hz | – |
| Výkon, kW | 0.45 | 2.6 pri 3600 ot./min |
| Prúd, A | 0.8 | – |
| Rýchlosť, ot./min | 3,000 | 3,600 |
| Smer otáčania | Obidva | Proti smeru hodinových ručičiek |
| Objem nádrže, l | – | 2 |
| Spustenie | Spínač fázového meniča | Lankový štartér |
| Úroveň akustického tlaku Lpa dB(A) | – | 75.7 |
| Hodnota akustického výkonu Lw dB(A) | 94 | 103.8 |
| Celková hmotnosť, kg | 37 | 32 |
| PRODUKTOVÉ ČÍSLO | 967 95 64-01 | 967 94 12-02 |

| DVOJITÉ RAMENO | BD 62 | BD 52 | BD 42 | BD 32 |
|-------------------------|--------------|--------------|--------------|--------------|
| Výška, mm | 100 | 100 | 100 | 100 |
| Dĺžka, m | 6.2 | 5.2 | 4.2 | 3.2 |
| Šírka, mm | 400 | 400 | 400 | 400 |
| Celková hmotnosť, kg | 57 | 47 | 41 | 32 |
| PRODUKTOVÉ ČÍSLO | 967 95 63-01 | 967 95 62-01 | 967 95 61-01 | 967 95 60-01 |

Husqvarna CRT - riadené hladičky betónu



| DVOJROTOROVÉ RIADENÉ HLADIČKY BETÓNU | CRT 48 PS | | CRT 48 | | CRT 36 |
|--------------------------------------|--------------------|--------------------|--------------------|--------------------|--------------------|
| Kódové označenie modelu | CRT 48-57K-PS | CRT 48-37V | CRT 48-33K | CRT 48-33K-DF | CRT 36-26A |
| D x Š x V Modelu, mm | 2566 × 1295 × 1488 | 2566 × 1295 × 1473 | 2566 × 1295 × 1473 | 2566 × 1295 × 1473 | 2032 × 1041 × 1372 |
| Prepravná hmotnosť, kg | 815 | 663 | 733 | — | 505 |
| Prevádzková hmotnosť, kg | 660 | 547 | 579 | 579 | 451 |
| Priemer lišty, mm | 1219 | 1220 | 1219 | 1219 | 2 × 915 |
| Počet lišt | 10 | 10 | 10 | 10 | 8 |
| Rozsah výšky | 0-25 | 0-25 | 0-25 | 0-25 | 0-25 |
| Otáčky rotora (min/max), rpm | 25/150 | 25/170 | 25/160 | 25/160 | 25/165 |
| Výrobca motora | Kubota | Briggs & Stratton | Kubota | Kubota | Honda |
| Výkon, kW (Hp) @ 3600 ot./min | 42.5 (57) | 27.6 (37) | 23.1 (31) | 23.1 (31) | 16.4 (22) |
| Palivo | Benzínové | Benzínové | Benzínové | Benzínové/LPG | Benzínové |
| Spotreba paliva, l/hod. | 9.5 | 10 | 11.6 | 11.6/7.5 | 6.7 |
| Objem palivovej nádrže, l | 24.6 | 24.6 | 24.6 | 24.6/15 | 24.6 |
| Spomaľovacia kapacita nádrže, l | 24.6 | 24.6 | 24.6 | 24.6/15 | 24.6 |
| Prevádzková doba, hod. | 2.6 | 2.5 | 2.1 | 2.1 /2.0 | 3.3 |
| Certifikované CE | Áno | Áno | Áno | Áno | Áno |
| PRODUKTOVÉ ČÍSLO | 970 46 16-13 | 970 46 16 05 | 970 46 16-10 | 970 46 16-12 | 970 46 14-03 |

Husqvarna CT - hladičky betónu vedené obsluhou



| MOTOROVÉ HLADIČKY S KRÁČAJÚCOU OBSLUHOU | CT 48 | | | CT 36 | | | |
|---|---------------|-------------------|-------------------|---------------|-------------------|-------------------|-------------------------|
| Kódové označenie modelu | 13A-V ADJ-T | 13A ADJ-T | 8A ADJ-T | 8A-V ADJ-T | 8A ADJ-T | 5A ADJ-T | 5A FOLD ADJ-T |
| Ochranný kruh (∅), mm | 1220 | 1220 | 1220 | 915 | 915 | 915 | 915 |
| Priemer lišty, mm | 1180 | 1180 | 1180 | 875 | 875 | 875 | 875 |
| Prevádzková hmotnosť, kg | 106 | 102 | 96 | 90 | 84 | 73 | 73 |
| Rozsah výšky | 0-30 | 0-30 | 0-30 | 0-30 | 0-30 | 0-30 | 0-30 |
| Otáčky rotora (min/max), rpm | 20/200 | 60/125 | 60/125 | 20/200 | 60/125 | 60/125 | 60/125 |
| Typ ramena lišty | Skrutkovacie | Skrutkovacie | Skrutkovacie | Skrutkovacie | Skrutkovacie | Skrutkovacie | Skrutkovacie |
| Počet lišt | 4 | 4 | 4 | 4 | 4 | 4 | 4 |
| Typ rukoväti | Nastavitelná | Nastavitelná | Nastavitelná | Nastavitelná | Nastavitelná | Nastavitelná | Skladacia, nastavitelná |
| Výrobca motora | Honda | Honda | Honda | Honda | Honda | Honda | Honda |
| Model motora | GX 390 | GX 390 | GX 240 | GX 240 | GX 240 | GX 160 | GX 160 |
| Výkon, kW (hp) @ 3.600ot./min | 8.7 (11.7) | 8.7 (11.7) | 5.9 (7.9) | 5.9 (7.9) | 5.9 (7.9) | 3.6 (4.8) | 3.6 (4.8) |
| Spotreba paliva, l/hod. | 2.7 | 2.7 | 2.7 | 2.7 | 2.7 | 1.8 | 1.8 |
| Objem palivovej nádrže, l | 6 | 6 | 6.1 | 6.0 | 6.0 | 3.6 | 3.6 |
| Typ spojky | spojka-CVT | Odstredivá spojka | Odstredivá spojka | spojka-CVT | Odstredivá spojka | Odstredivá spojka | Odstredivá spojka |
| Prepravné zariadenie | Voliteľné 2x4 | Voliteľné 2x4 | Voliteľné 2x4 | Voliteľné 2x4 | Voliteľné 2x4 | Voliteľné 2x4 | Voliteľné 2x4 |
| Prevádzková doba, hod. | 2.2 | 2.2 | 2.2 | 2.2 | 2.2 | 2.0 | 2.0 |
| PRODUKTOVÉ ČÍSLO | 970 46 56-08 | 970 46 56-11 | 970 46 56-09 | 970 46 55-11 | 970 46 55-10 | 970 46 55-08 | 970 46 55-09 |

Husqvarna BG - hladičky betónu vedené obsluhou



| MOTOROVÉ HLADIČKY S KRÁČAJÚCOU OBSLUHOU | BG 475 | BG 375 | BG 375 | BG 245 |
|---|--------------------|-----------------------------------|-----------------------------------|--------------------|
| Kódové označenie modelu | H9 L BC TP | H9 L BC TP | H6 L BC TP | H4 F BC TP |
| Ochranný kruh (∅), mm | 1200 | 950 | 950 | 615 |
| Priemer lišty, mm | 1140 | 900 | 900 | 605 |
| Prevádzková hmotnosť, kg | 105 | 102 | 93 | 60 |
| Rozsah výšky | 0-18 | 0-18 | 0-18 | 0 - 18 |
| Otáčky rotora (min/max), rpm | 40-115 | 40-115 | 40-115 | 40-115 |
| Typ ramena lišty | Skrutkovacie | Rýchle uvoľnenie/ skrutkovacie | Rýchle uvoľnenie/ skrutkovacie | Skrutkovacie |
| Počet lišt | 4 | 4 | 4 | 4 |
| Typ rukoväti | Dlhá, skladacia | Dlhá, skladacia | Dlhá, skladacia | Krátka, skladacia |
| Výrobca motora | Honda | Honda | Honda | Honda |
| Model motora | GX270 | GX270 | GX200 | GX120 |
| Výkon, kW (hp) @ 3.600ot./min | 6.3 (8.4) | 6.3 (8.4) | 4.3 (5.8) | 2.6 (3.5) |
| Spotreba paliva, l/hod. | 2.5 | 2.5 | 1.6 | 1.0 |
| Objem palivovej nádrže, l | 5.3 | 5.3 | 3.1 | 2.5 |
| Typ spojky | Remeňová spojka | Remeňová spojka | Remeňová spojka | Remeňová spojka |
| Prepravné zariadenie | Voliteľné kolieska | Voliteľné kolieska | Voliteľné kolieska | Voliteľné kolieska |
| Prevádzková doba, hod. | 2.1 | 2.1 | 1.9 | 2.5 |

PRODUKTOVÉ ČÍSLO

| | | | |
|--------------|--------------|--------------|--------------|
| 967 92 92-01 | 967 92 91-01 | 967 92 90-01 | 967 92 88-01 |
|--------------|--------------|--------------|--------------|



| ELEKTRICKÉ HLADIČKY S KRÁČAJÚCOU OBSLUHOU | BG COMBI 1020 | BG COMBI 850 | BG 245 |
|---|------------------|------------------|-------------------|
| Kódové označenie modelu | E-L-TP | E-L-TP | E F TP |
| Ochranný kruh (∅), mm | 1020 | 850 | 615 |
| Prevádzková hmotnosť, kg | 88 | 86 | 60 |
| Priemer lišty, mm | 850/915/980 | 850/915/980 | 605 |
| Kotúč (∅), mm | 865/965/1015 | 865/965/1015 | 605 |
| Otáčky lišty, ot./min | 60/120 | 60/120 | 120 |
| Počet lišt | 4 | 4 | 4 |
| Typ rukoväti | Dlhá | Dlhá | Krátka, skladacia |
| Regulácia zdvihu | Otočenie - zdvih | Otočenie - zdvih | Otočná |
| Zdvíhací hák | Štandardné | Štandardné | Štandardná |
| Transportné kolesá | Štandardné | Štandardné | Voliteľné |
| Typ ramena lišty | Rýchle uvoľnenie | Rýchle uvoľnenie | Skrutkovacie |
| Motor | 400V-3-50/60 Hz | 400V-3-50/60 Hz | 230V-1-50Hz |
| Vstupný výkon. Nízke/vysoké otáčky, kW | 1.6/2.4 | 1.6/2.4 | 1.5 |
| Hodnota vibrácií, m/s ² | 1.4 | 1.4 | 3.7 |
| Zaručená úroveň hluku, LWA dB(A) | 94 | 94 | 102 |
| Úroveň akustického tlaku pri uchu obsluhy, LpA, dB(A) | 77 | 77 | 86 |

PRODUKTOVÉ ČÍSLO

| | | |
|--------------|--------------|--------------|
| 967 92 95-01 | 967 92 94-01 | 967 92 93-01 |
|--------------|--------------|--------------|



Husqvarna BV 20.

PRÍSLUŠENSTVO

| | |
|-----------------------------|--------------|
| Predĺženie rukoväte BV 20 t | 595 02 95-01 |
|-----------------------------|--------------|

Husqvarna BT 90.

PRÍSLUŠENSTVO

| | |
|--|--------------|
| Predĺženie 0,5 m | 594 86 05-02 |
| Inverzná konzola korunky (elektrická a benzínová verzia) | 596 86 42-01 |
| Prepravná plošina BT 90 | 595 49 91-03 |
| Podpery | 596 75 53-01 |
| Držiak, BT90 PN | 594 86 07-01 |
| Dvojitý elektrický naviják | 594 71 09-01 |
| Tretí naviják | 596 86 44-01 |

Husqvarna BD.

PRÍSLUŠENSTVO

| | |
|---|--------------|
| Podpera U2 pre BD | 596 19 24-01 |
| Podpery so zdvíhacím zariadením - OUTRIGGER U3 | 596 75 54-02 |
| Prepravná plošina (kompletná súprava pre BD 32 - BD 62) | 594 70 98-02 |

Husqvarna CRT 48.

PRÍSLUŠENSTVO

| | |
|--|--------------|
| Prepravné kolesá | 598 92 90-01 |
| Prepravné kolesá, sada náhradných kolies | 598 92 99-01 |
| Súprava závaží 2ks (každá 4,5 kg) | 598 92 91-01 |

Husqvarna CT 48.

PRÍSLUŠENSTVO

| | |
|-------------------------------|--------------|
| Zdvíhacie zariadenie, CT 48 | 598 92 73-02 |
| Zdvíhacia súprava 2x4", CT 48 | 598 92 88-02 |

Husqvarna CT 36.

PRÍSLUŠENSTVO

| | |
|-------------------------------|--------------|
| Zdvíhacie zariadenie, CT 36 | 598 92 73-01 |
| Zdvíhacia súprava 2x4", CT 36 | 598 92 88-01 |

Husqvarna BG.

PRÍSLUŠENSTVO

| | |
|--------------------------------------|--------------|
| Sada kolies BG 375/475 | 594 75 15-01 |
| Sada kolies BG 245 | 596 19 23-01 |
| Náhradný prstenec BG COMBI Ø 850 mm | 597 15 54-01 |
| Náhradný prstenec BG COMBI Ø 1020 mm | 597 15 84-01 |

LIŠTY A HLADIACE KOTÚČE PRE MOTOROVÉ HLADIDLÁ NA POVRCHOVÚ ÚPRAVU BETÓNU

Aby ste dosiahli najlepší výkon, spoločnosť Husqvarna ponúka široký sortiment lišt a kotúčov, ktoré vám umožnia dosiahnuť bezkonkurenčné výsledky v záverečnej fáze procesu. V našich dvoch radoch – ProLine a ClassicLine – určite ľahko nájdete vhodnú úroveň výkonu, ktorá zodpovedá vašej úlohe.

OCELOVÁ HLADIACA LIŠTA Hladiace lišty sa používajú na hladenie betónového povrchu v počiatočnom štádiu konečnej povrchovej úpravy betónu. Hladiace lišty Husqvarna majú takmer rovný povrch, čím vytvárajú podtlak medzi lištou a povrchom. Tým sa betón v platni pohybuje z vyššej polohy do nižšej polohy.

OCELOVÝ HLADIACI KOTÚČ Hladiace kotúče predstavujú alternatívu voči hladiacim lištám. Hladiace kotúče zvyšujú celkovú hladkosť betónovej platne.

OCELOVÁ DOKONČOVACIA LIŠTA Dokončovacie lišty sa používajú po dokončení procesu hladenia a vytvrdnutí alebo vyschnutí povrchu. Vynikajúca kvalita lišt ponúka operátorovi veľkú výhodu vo forme nastavenia uhla lišty, aby sa dosiahla požadovaná povrchová úprava.



PLASTOVÁ DOKONČOVACIA LIŠTA V niektorých prípadoch dokončovanie pomocou ocelových lišt zanecháva z dôvodu kovových usadenín tmavé stopy na povrchu betónu, najmä na svetlých, lesklých alebo farebných povrchoch. Vysoko kvalitné plastové lišty (polyetylén s vysokou molekulovou hmotnosťou) ponúkajú stavebníkom možnosť vytvoriť dokonalú povrchovú úpravu farebných platní.

KOMBINOVANÁ LIŠTA Kombinované lišty sú zariadením typu dva v jednom. Tvar lišty umožňuje použiť jednu stranu na hladenie a druhú stranu na dokončovanie. Kombinované lišty ponúkajú operátorom možnosť vykonať hladenie a dokončenie operácie bez nutnosti výmeny dvoch rôznych typov lišty.

ZLATÉ ÚROVEŇ
STRIEBORNÁ ÚROVEŇ

Pre viac informácií pozrite strane 8

SPRIEVODCA PRE POUŽÍVANIE

PROLINE

CLASSICLINE

| PRODUKT | OCELOVÁ HLADIACA LIŠTA | OCELOVÝ HLADIACI KOTÚČ | OCELOVÁ DOKONČOVACIA LIŠTA | PLASTOVÁ DOKONČOVACIA LIŠTA | KOMBINOVANÁ LIŠTA | OCELOVÁ HLADIACA LIŠTA | OCELOVÝ HLADIACI KOTÚČ | OCELOVÁ DOKONČOVACIA LIŠTA | KOMBINOVANÁ LIŠTA |
|----------------------|------------------------|------------------------|----------------------------|-----------------------------|-------------------|------------------------|------------------------|----------------------------|-------------------|
| Hladenie | ●●● | ●●● | — | — | ●● | ●●● | ●●● | — | ●● |
| Hrubé vyhladzovanie | ● | — | ●●● | — | ●● | ● | — | ●●● | ●● |
| Hladké vyhladzovanie | — | — | ●●● | ●●● | ● | — | — | ●●● | ● |

●●● = Optimálne ●● = Dobré ● = Prijateľné — = Neodporúča sa

Husqvarna ProLine

- Veľká hrúbka
- Rýchlopínanie (BG 375 a BG Combi)
- Špeciálny doplnok: Plastové lišty

Rad Husqvarna ProLine ponúka vysoko kvalitné plastové lišty zlatej úrovne, ocelové lišty a ocelové kotúče s dlhou životnosťou a vysokou odolnosťou proti opotrebovaniu pre optimálny výkon. Ponúka možnosti hladiacej lišty, hladiaceho kotúča a kombinovanej lišty. Okrem toho ponúkame možnosť rýchlopínania, ktorá vysoko produktívnym profesionálom šetrí čas tým, že urýchľuje výmenu lišty.

Husqvarna ClassicLine

- Stredná hrúbka
- Štandardné skrutkovacie upevnenie

Rad Husqvarna ClassicLine ponúka ocelové lišty a kotúče striebornej úrovne s vynikajúcim výkonom pre všetky úlohy s betónom. Rad ClassicLine ponúka možnosti hladiacej lišty, hladiaceho kotúča a kombinovanej lišty.

Vyhladzovacie lišty a hladiace kotúče.

| | PRODUKTOVÉ ČÍSLO | TYP | MATERIAL | PRIEMER, MM | ŠÍRKA, MM | DĹŽKA, MM | KS/BAL |
|--------------------------------|------------------|------------------------------|----------|-------------|-----------|-----------|--------|
| BG 475 – PRO LINE | | | | | | | |
| Plávajúce lišty | 594 20 78-01 | Skrutkovacie | Oceľ | | 247 | 467 | 4 |
| Dokončovacie lišty | 594 86 71-01 | Skrutkovacie | Oceľ | | 150 | 460 | 4 |
| Kombinované lišty | 594 86 70-01 | Skrutkovacie | Oceľ | | 200 | 458 | 4 |
| Dokončovacie lišty | 594 86 74-01 | Skrutkovacie | | | 150 | 458 | 4 |
| BG 475 – CLASSIC LINE | | | | | | | |
| Dokončovacie lišty | 594 19 86-01 | Skrutkovacie | Oceľ | | 153 | 459 | 4 |
| BG 375 – PRO LINE | | | | | | | |
| Plávajúci kotúč (iba 9 hp) | 594 24 36-01 | Nasúvacie dokončovacie lišty | Oceľ | 950 | | | 1 |
| Plávajúce lišty | 594 19 83-01 | Rýchlopínanie | Oceľ | | 218 | 358 | 4 |
| Dokončovacie lišty | 594 22 76-01 | Rýchlopínanie | Oceľ | | 153 | 376 | 4 |
| Kombinované lišty | 594 86 69-01 | Skrutkovacie | Oceľ | | 200 | 337 | 4 |
| Dokončovacie lišty | 594 86 73-01 | Skrutkovacie | Plastic | | 153 | 376 | 4 |
| BG 375 – CLASSIC LINE | | | | | | | |
| Plávajúci kotúč (iba 9 hp) | 594 24 02-01 | Nasúvacie dokončovacie lišty | Oceľ | 950 | | | 1 |
| Dokončovacie lišty | 594 71 11-01 | Skrutkovacie | Oceľ | | 152 | 355 | 4 |
| Kombinované lišty | 594 86 68-01 | Skrutkovacie | Oceľ | | 200 | 337 | 4 |
| BG 245 – PRO LINE | | | | | | | |
| Plávajúci kotúč | 594 24 40-01 | Nasúvacie dokončovacie lišty | Oceľ | 608 | | | 1 |
| Kombinované lišty | 594 70 99-01 | Skrutkovacie | Oceľ | | 127 | 235 | 4 |
| Dokončovacie lišty | 594 86 72-01 | Skrutkovacie | Plastic | | 125 | 227 | 4 |
| BG 245 – CLASSIC LINE | | | | | | | |
| Plávajúci kotúč | 595 07 12-01 | Nasúvacie dokončovacie lišty | Oceľ | 610 | | | 1 |
| Kombinované lišty | 594 86 67-01 | Skrutkovacie | Oceľ | | 127 | 235 | 4 |
| BG COMBI – PRO LINE | | | | | | | |
| Plávajúce lišty | 594 19 83-01 | Rýchlopínanie | Oceľ | | 218 | 358 | 4 |
| Dokončovacie lišty | 594 22 76-01 | Rýchlopínanie | Oceľ | | 153 | 376 | 4 |
| Kombinované lišty | 594 86 69-01 | Skrutkovacie | Oceľ | | 200 | 337 | 4 |
| Dokončovacie lišty | 594 86 73-01 | Skrutkovacie | Plastic | | 153 | 376 | 4 |
| BG COMBI – CLASSIC LINE | | | | | | | |
| Plávajúci kotúč | 594 24 10-01 | Nasúvacie dokončovacie lišty | Oceľ | 865 | | | 1 |
| Plávajúci kotúč | 594 24 36-01 | Nasúvacie dokončovacie lišty | Oceľ | 950 | | | 1 |
| Plávajúci kotúč | 594 24 12-01 | Nasúvacie dokončovacie lišty | Oceľ | 1015 | | | 1 |
| CT 36 | | | | | | | |
| Plávajúci kotúč CT/CRT | 598 93 02-01 | Spona | Oceľ | 972 | | | 2 |
| Plávajúci kotúč CT/CRT | 598 93 03-01 | Spona | Oceľ | 972 | | | 10 |
| Plávajúci kotúč CT/CRT | 599 50 70-01 | Spona | Oceľ | 966 | | | 1 |
| Plávajúci kotúč CT/CRT | 599 50 70-02 | Spona | Oceľ | 966 | | | 10 |
| Plávajúce lišty CT/CRT | 599 34 36-01 | Nasúvacie | Oceľ | | 254 | 356 | 4 |
| Dokončovacie lišty CT/CRT | 598 92 95-01 | Skrutkovacie | Oceľ | | 152 | 356 | 4 |
| Dokončovacie lišty CT/CRT | 599 50 67-01 | Skrutkovacie | Oceľ | | 160 | 356 | 4 |
| Dokončovacie lišty CT/CRT | 599 50 67-02 | Skrutkovacie | Oceľ | | 160 | 356 | 40 |
| Kombinované lišty CT/CRT | 598 92 95-02 | Skrutkovacie | Oceľ | | 203 | 356 | 4 |
| CT 48 | | | | | | | |
| Plávajúci kotúč CT/CRT | 598 93 02-02 | Spona | Oceľ | 1.213 | | | 2 |
| Plávajúci kotúč CT/CRT | 599 50 74-01 | Spona | Oceľ | 1.200 | | | 1 |
| Plávajúce lišty CT/CRT | 598 92 98-03 | Nasúvacie | Oceľ | | 254 | 457 | 4 |
| Dokončovacie lišty CT/CRT | 598 92 98-01 | Skrutkovacie | Oceľ | | 152 | 457 | 4 |
| Dokončovacie lišty CT/CRT | 599 50 65-01 | Skrutkovacie | Oceľ | | 160 | 465 | 4 |
| Dokončovacie lišty CT/CRT | 599 50 65-02 | Skrutkovacie | Oceľ | | 160 | 465 | 40 |
| Kombinované lišty CT/CRT | 598 92 98-02 | Skrutkovacie | Oceľ | | 203 | 457 | 4 |
| CRT 36 | | | | | | | |
| Plávajúci kotúč CT/CRT | 598 93 02-01 | Spona | Oceľ | 972 | | | 2 |
| Plávajúci kotúč CT/CRT | 598 93 03-01 | Spona | Oceľ | 972 | | | 10 |
| Plávajúci kotúč CT/CRT | 599 50 70-01 | Spona | Oceľ | 966 | | | 1 |
| Plávajúci kotúč CT/CRT | 599 50 70-02 | Spona | Oceľ | 966 | | | 10 |
| Plávajúce lišty CT/CRT | 599 34 36-01 | | Oceľ | | 254 | 356 | 4 |
| Dokončovacie lišty CT/CRT | 598 92 95-01 | Skrutkovacie | Oceľ | | 152 | 356 | 4 |
| Dokončovacie lišty CT/CRT | 599 50 67-01 | Skrutkovacie | Oceľ | | 160 | 356 | 4 |
| Dokončovacie lišty CT/CRT | 599 50 67-02 | Skrutkovacie | Oceľ | | 160 | 356 | 40 |
| Kombinované lišty CT/CRT | 598 92 95-02 | Skrutkovacie | Oceľ | | 203 | 356 | 4 |
| CRT 48 | | | | | | | |
| Plávajúci kotúč CT/CRT | 598 93 02-03 | Spona | Oceľ | 1.213 | | | 2 |
| Plávajúci kotúč CT/CRT | 598 93 02-04 | Z Spona | Oceľ | 1.219 | | | 2 |
| Plávajúci kotúč CT/CRT | 598 93 03-03 | Spona | Oceľ | 1.213 | | | 10 |
| Plávajúci kotúč CT/CRT | 598 93 03-04 | Z Spona | Oceľ | 1.219 | | | 10 |
| Plávajúci kotúč CT/CRT | 599 50 74-05 | Spona | Oceľ | 1.200 | | | 2 |
| Plávajúce lišty CT/CRT | 598 92 98-03 | | Oceľ | | 254 | 457 | 4 |
| Dokončovacie lišty CT/CRT | 598 92 98-01 | | Oceľ | | 152 | 457 | 4 |
| Dokončovacie lišty CT/CRT | 599 50 65-01 | Skrutkovacie | Oceľ | | 160 | 465 | 4 |
| Dokončovacie lišty CT/CRT | 599 50 65-02 | Skrutkovacie | Oceľ | | 160 | 465 | 40 |
| Kombinované lišty CT/CRT | 598 92 98-02 | Skrutkovacie | Oceľ | | 203 | 465 | 4 |

SYSTÉM HIPERTROWEL™ - RÝCHLE LEŠTENIE VEĽKÝCH BETÓNOVÝCH POVRCHOV



Pre špecialistov na leštenie betónových podláh, ktorí potrebujú rýchlejší systém ako je planétová podlahová brúska. Najmä ak máte dočinenie s naozaj rozsiahlou plochou na ktorej je dostatočná rovnosť povrchu.

Systém Husqvarna Hiperrowel™ je presne to riešenie, ktoré hľadáte. Naše odborné znalosti v kombinácii s leštičkami podláh, vynikajúcimi diamantovými nástrojmi a pokročilou technológiou unášača vytvára funkčný systém na leštenie betónových podláh.

AKO TO FUNGUJE?

Metóda Hiperrowel™ je proces mokrého leštenia v šiestich krokoch (# 30G - # 600G) a troch voliteľných dokončovacích krokoch (# 800G - # 3000G). Podľa stavu podlahy pri počiatočnom brúsení, môže byť odporúčaná planétová brúska.



MOKRÝ PROCES - ŽIVICOVÉ

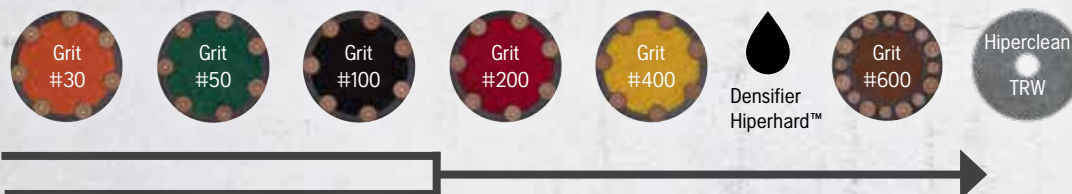

MOKRÝ PROCES - KOVOVÉ S DLHOU ŽIVOTNOSŤOU PRE ABRAZÍVNE POVRCHY

KOMPLETNÝ SYSTÉM Z HUSQVARNY



HUSQVARNA
Pojazdná hladička
CRT 48, CRT 36

Kryt proti striekajúcej
vode



HUSQVARNA Vysávač mokrého kalu: W 70 P + príslušenstvo

Gyroskopický jazdec s
nadvstavcom na stierku

POTREBUJETE TIEŽ

- Pripojenie na tlakovú vodu
- Odvod kalu
- Ochranný plastový kryt



Hiperflex TRW
Diamantové
nástroje



1 Hiperflex TRW #30

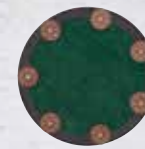

2 Hiperflex TRW #50



3 Hiperflex TRW #100



4 Hiperflex TRW #200



5 Hiperflex TRW #400



6 Hiperflex TRW #600



7 Hiperflex TRW LongLife #30

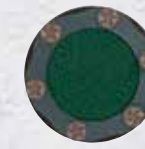

8 Hiperflex TRW LongLife #50



9 Hiperflex TRW LongLife #100



10 Hiperflex TRW #800

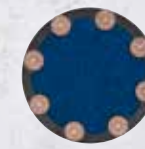

11 Hiperflex TRW #1500



12 Hiperflex TRW #3000



13 Hiperclean TRW 14"



14 Pad driver 14"

15 Pripojenie A



16 Pripojenie B



17 Pripojenie C



18 Pripojenie D



19 Cure (K)



20 Premium Guard

Komponenty Husqvarna Hipertrowel

| NÁZOV | FARBA | Ľ | PRIEMER, INCH/MM | PRODUKTOVÉ ČÍSLO |
|-------------------------------|-------------|---------------------------------|------------------|------------------|
| 1 Hiperflex TRW #30 | Oranžová | Polokovová podložka # 30 | 14/350 | 593 94 68-01 |
| 2 Hiperflex TRW #50 | Tmavozelená | Polokovová podložka # 50 | 14/350 | 593 94 68-13 |
| 3 Hiperflex TRW #100 | Čierna | Polokovová podložka # 100 | 14/350 | 593 94 68-14 |
| 4 Hiperflex TRW #200 | Červená | Polokovová podložka # 200 | 14/350 | 593 94 68-15 |
| 5 Hiperflex TRW #400 | Žltá | Polokovová podložka # 400 | 14/350 | 593 94 68-16 |
| 6 Hiperflex TRW #600 | Hnedá | Živicová podložka # 600 | 14/350 | 593 94 68-17 |
| 7 Hiperflex TRW LongLife #30 | Oranžová | Kovová podložka # 30 | 14/350 | 593 94 68-41 |
| 8 Hiperflex TRW LongLife #50 | Tmavozelená | Kovová podložka # 50 | 14/350 | 593 94 68-35 |
| 9 Hiperflex TRW LongLife #100 | Čierna | Kovová podložka # 100 | 14/350 | 593 94 68-36 |
| 10 Hiperflex TRW #800 | Biela | Živicová podložka # 800 | 14/350 | 593 94 68-18 |
| 11 Hiperflex TRW #1500 | Modrá | Živicová podložka # 1500 | 14/350 | 593 94 68-19 |
| 12 Hiperflex TRW #3000 | Sivá | Živicová podložka # 3000 | 14/350 | 593 94 68-20 |
| 13 Hiperclean TRW | Sivá | Dokončovacia podložka | 14/350 | 593 94 68-21 |
| 14 Pad Driver | | Jazdec + 4 skrutky | 14/350 | 597 27 90-01 |
| 15 Pripojenie A | | Montážna doska + otočné ložisko | | 593 94 68-22 |
| 16 Pripojenie B | | Montážna doska + otočné ložisko | | 593 94 68-23 |
| 17 Pripojenie C | | Montážna doska + otočné ložisko | | 593 94 68-25 |
| 18 Pripojenie D | | Montážna doska + otočné ložisko | | 593 94 68-42 |
| 19 Cure (K), 20 l | | Tvrdidlo na podlahu | | 529 75 10-09 |
| 20 Premium Guard SB, 10 l | | Tvrdidlo na podlahu | | 501 19 79-08 |

PRE ROVNÉ DILATÁCIE REŽTE VO VEĽMI KRÁTKOM ČASE – NEČAKAJTE NA NÁHODNÉ PRASKLINY

Husqvarna Soff-Cut® je ideálny systém pre skoré rezanie dilatačných škár už po naliatí betónovej dosky. Je to riešenie pre minimalizáciu rizika náhodného prasknutia, ktoré je jedným z najviac nákladných a príťažujúcich problémov, ktorým čelia dodávatelia betónu. Hlavnou výhodou je vysoká produktivita v kombinácii s možnosťou naliať a rezať betón v rovnaký deň a samozrejme čistý konečný rez dosiahnutý len plytkou hĺbkou rezu.

Prehľad sortimentu

Husqvarna Soff-Cut zahŕňa štyri modely s hĺbkou rezu od 30 mm do 76 mm, poháňané motormi od 3,3 kW do 17 kW, s hmotnosťou od 39 kg do 221 kg. Pre optimálnu rýchlosť výroby si zvolte taký model Soff-Cut, ktorý je najvhodnejší pre váš typ práce.

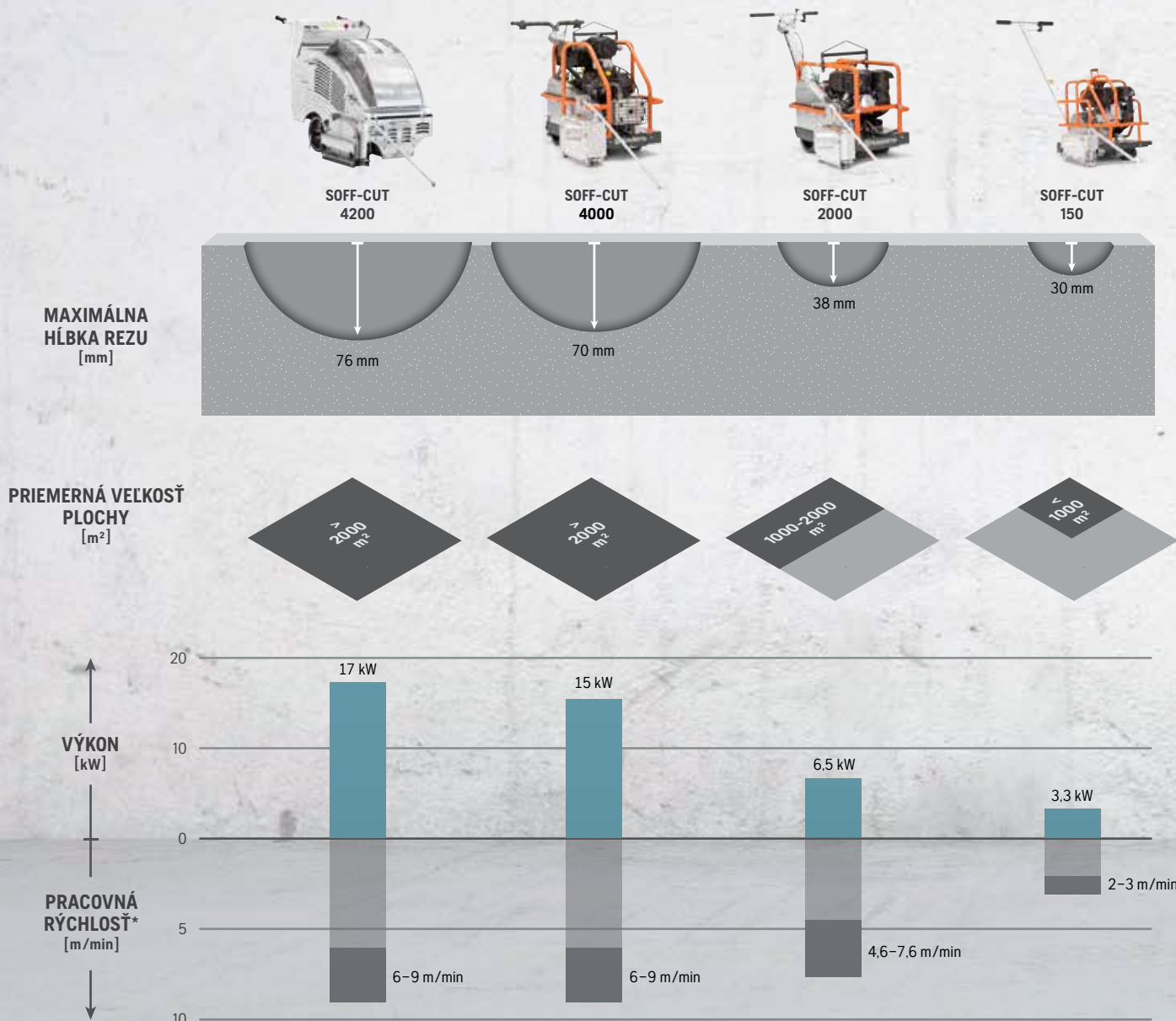

* PRACOVNÁ RÝCHLOSŤ

Vezmite prosím na vedomie, že pracovné rýchlosti sú hrubé priemery a môžu sa líšiť v závislosti na hĺbke rezu, správnom výbere kotúča alebo rezaní v tzv. „zelenom pásme“.



Problém

Pri hydratácii a tvrdnutí betónu sa v ňom vytvára vnútorné napätie. Cieľom regulácie trhlin spôsobených zmršťovaním je toto napätie zmierniť skôr, ako dôjde k samovoľnému uvoľneniu napätia vo forme náhodných trhlín.

Riešenie

Pomocou systému veľmi skorého rezania čerstvého betónu za sucha Husqvarna Soff-Cut Ultra Early Entry™ sa rezanie vykonáva v tzv. „zelenom pásme“ – od jednej až dvoch hodín po skončení pokládky. Technológia Husqvarna Soff-Cut vychádza z kombinácie kotúča Soff-Cut a klznej dosky. Otáčanie kotúča pri rezaní smerom nahor v kombinácii s klznou doskou, ktorá spôsobuje tlak na povrch čerstvého betónu zabraňuje štiepeniu a drveniu betónu. Soff-Cut je jediný systém, ktorý vám v rámci dokončovacieho procesu umožňuje rezať v tzv. „zelenom pásme“ s cieľom účinnej kontroly trhlín.



Náhodné praskanie betónu patrí medzi najdrahšie a najvážnejšie problémy, ktorým musia čeliť dodávatelia liateho betónu.

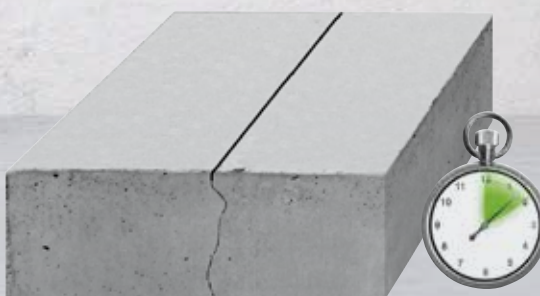

Model Soff-Cut má systém rezania za sucha Ultra Early Entry™, ktorý rez uskutoční ešte vo veľmi čerstvom betóne, čím minimalizuje vznik náhodných trhlín.

Pre viac informácií navštívte našu internetovú stránku www.husqvarnacp.sk





| REZAČKY PRE SKORÉ REZANIE* | SOFF-CUT 4200 | SOFF-CUT 4000 | SOFF-CUT 2000e | SOFF-CUT 150 |
|----------------------------|---------------|---------------|----------------|--------------|
| TECHNICKÉ PARAMETRE | | | | |
| Výrobca motora | Kohler | Kohler | Kohler | Kohler |
| Max. výkon, kW** | 17,2 | 14,9 | 6,5 | 3,3 |
| Max. priemer kotúča, mm | 350 | 350 | 250 | 150 |
| Max. hĺbka rezu, mm | 76 | 70 | 38 | 30 |
| Hmotnosť, kg | 257 | 191 | 144 | 40 |
| CE certifikované | No | Áno | Áno | Áno |
| PRODUKTOVÉ ČÍSLO | | | | |
| | 966 84 56-05 | 966 84 55-06 | 966 84 53-04 | 966 84 48-16 |

* S portom VAC. ** Stanovené výrobcom motora.

Husqvarna Soff-Cut 4200.

| ACCESSOIRES | |
|--------------------------------|--------------|
| Súprava na opravy bez vysávača | 595 95 33-01 |
| NÁHRADNÉ DIELY | |
| Vzduchový filter, 2 kusy | 505 48 74-02 |
| Batéria, 12 V DC | 505 48 76-01 |
| Olejový filter, 2 kusy | 505 48 77-01 |
| Bočné svetlá | 505 48 69-02 |
| Zapaľovacia sviečka, 2 kusy | 505 48 28-03 |

Husqvarna Soff-Cut 4000.

| PRÍSLUŠENSTVO | |
|--|--|
| Sada predných svetiel | 594 91 56-01 |
| Súprava na opravy bez vysávača (Sada svetiel SOFF-CUT4000/2000 US FIELD) (Kľúč 99-G20-1652-01) | 595 95 05-01 594 91 52-01 505 71 99-01 |
| NÁHRADNÉ DIELY | |
| Vzduchový filter, 2 kusy | 505 48 23-06 |
| Remeň čerpadla | 505 48 39-02 |
| Remeň kotúča | 505 48 48-01 |
| Zapaľovacia sviečka, 2 kusy | 505 66 66-01 |

Husqvarna Soff-Cut 2000.

| PRÍSLUŠENSTVO | |
|--|--|
| Súprava predných svetiel | 594 91 56-01 |
| Súprava na opravy bez vysávača (Sada svetiel SOFF-CUT4000/2000 US FIELD) (Kľúč 99-G20-1652-01) | 595 90 93-01 594 91 52-01 505 71 99-01 |
| NÁHRADNÉ DIELY | |
| Remeň kotúča | 505 48 22-02 |
| Remeň čerpadla | 505 48 40-02 |
| Zapaľovacia sviečka | 505 48 28-01 |

Husqvarna Soff-Cut 150.

| PRÍSLUŠENSTVO | |
|-----------------------------|--------------|
| Súprava nastavcov Vac | 589 94 90-01 |
| Regulátor výšky | 505 39 81-01 |
| NÁHRADNÉ DIELY | |
| Vzduchový filter | 505 48 23-01 |
| Remene kotúča, 2 kusy | 505 48 22-01 |
| Maticový kľúč pre kotúč | 505 48 31-02 |
| Zapaľovacia sviečka, 2 kusy | 505 48 28-01 |



Súprava predných svetiel

ZLATÉ ÚROVEŇ

Pre viac informácií pozrite stranu 20.

XL14

XL10

XL6

| PRODUKT | XL14 | | | XL10 | | | XL6 | | |
|------------------------------|------------------|------|------|----------|------|------|--------|------|------|
| | 2000 | 3000 | 5000 | 2000 | 3000 | 5000 | 2000 | 3000 | 5000 |
| MATERIÁL | | | | | | | | | |
| Tvrдый až veľmi tvrdý betón | ●●● | – | – | ●●● | – | – | ●●● | – | – |
| Stredne tvrdý až tvrdý betón | – | ●●● | – | – | ●●● | – | – | ●●● | – |
| Mäkký až veľmi mäkký betón | – | – | ●●● | – | – | ●●● | – | – | ●●● |
| ODPORUČANÉ PRE STROJE | SC 4200, SC 4000 | | | SC 2000e | | | SC 150 | | |

●●● = Optimálne ●● = Dobré ● = Prijateľné – = Neodporúča sa

Husqvarna XL14/XL10/XL6.

| PRODUKTOVÉ ČÍSLO | NÁZOV | PRIEMER, MM | TVAR SEGMENTU | DĹŽKA SEGMENTU, MM | HRÚBKA SEGMENTU, MM | VÝŠKA SEGMENTU, MM | POČET SEGMENTOV | OTVOR |
|------------------|-----------|-------------|---------------|--------------------|---------------------|--------------------|-----------------|-------------------------|
| XL14 | | | | | | | | |
| 542 75 61-13 | XL14-2000 | 350 | Plochý | 40 | 3.2 | 9+2.5 | 24 | Trojuholníkový Soff-Cut |
| 542 75 61-14 | XL14-3000 | 350 | Plochý | 40 | 3.2 | 9+2.5 | 24 | Trojuholníkový Soff-Cut |
| 542 75 61-16 | XL14-5000 | 350 | Plochý | 40 | 3.2 | 9+2.5 | 24 | Trojuholníkový Soff-Cut |
| XL10 | | | | | | | | |
| 542 75 61-01 | XL10-2000 | 250 | Plochý | 40 | 2.6 | 9+2.5 | 17 | Trojuholníkový Soff-Cut |
| 542 75 61-02 | XL10-3000 | 250 | Plochý | 40 | 2.6 | 9+2.5 | 17 | Trojuholníkový Soff-Cut |
| 542 75 61-04 | XL10-5000 | 250 | Plochý | 40 | 2.6 | 9+2.5 | 17 | Trojuholníkový Soff-Cut |
| XL6 | | | | | | | | |
| 542 77 70-06 | XL6-2000 | 150 | Plochý | 32 | 2.6 | 8+1.5 | 12 | Trojuholníkový Soff-Cut |
| 542 77 70-07 | XL6-3000 | 150 | Plochý | 32 | 2.6 | 8+1.5 | 12 | Trojuholníkový Soff-Cut |
| 542 77 70-09 | XL6-5000 | 150 | Plochý | 32 | 2.6 | 8+1.5 | 12 | Trojuholníkový Soff-Cut |

Ďalšie kotúče na vyžiadanie.



Ešte pred prerezaním ďalšej škáry na prieseku rezov použite chránič škár Soff-Cut, aby ste predišli zlomeniu rohov škár



Klzná platňa Soff-Cut proti rozstrapkaniu je použitá pri každom kotúči XL. To umožňuje rezanie bez štiepania a drevenia.

CHRÁNIČE ŠKÁR

| | |
|--|--------------|
| Modrá, 150 ks – kotúče 300 a 350 mm | 505 48 32-03 |
| Červená, 150 ks – kotúče 150, 200 a 250 mm | 505 48 32-02 |

**POSTARAJTE SA O BETÓNOVÝ PRACH
A KAL PRAKTICKÝM, JEDNODUCHÝM
A EFEKTÍVNÝM SPÔSOBOM!**

POZRITE SI SPRIEVODCU SYSTÉMOM NA STRANE 70

SYSTÉMY NA BRÚSENIE PODLÁH S VYNIKAJÚCOU RÝCHLOŠŤOU PRODUKCIE

Príprava, brúsenie a leštenie betónovej podlahy, ako aj oprava a leštenie terrazzo a iných prírodných kameňov sú náročné pracovné úlohy. Naším poslaním je umožniť vám maximálne využiť váš potenciál poskytnutím systému, ktorý obsahuje patentovanú technológiu Duálny pohon Technology™, bezdrôtové diaľkové ovládanie strojov PG 830 RC a PG 690 RC a rad účinných kolektorov prachu. V našom produktovom programe nájdete aj náš rad ľahko prenosných a veľmi užitočných malých modelov PG. Tak ako všetky stroje Husqvarna PG sú aj tieto modely štandardne vybavené naším systémom rýchleho upevnenia diamantového nástroja Redi Lock. Spoločne so strojmi, nástrojmi a chemickým sortimentom značky HTC otvárame úplne nové možnosti pre všetkých profesionálov zaoberajúcich sa brúsením podláh.

Prehľad sortimentu

Rad podlahových brúsok Husqvarna zahŕňa 14 modelov so šírkou brúsenia od 280 mm do 920 mm, výkonom od 2,2 kW do 15 kW, hmotnosťou od 70 kg do 600 kg. Môžete sa vždy spoľahnúť na to, že nájdete najvhodnejší model brúsky Husqvarna PG pre vašu činnosť.

BRÚSNA
HLAVA

Planetárna s duálnym pohonom

BRÚSNA
ŠÍRKA
[mm]



VÝKON
[kW]

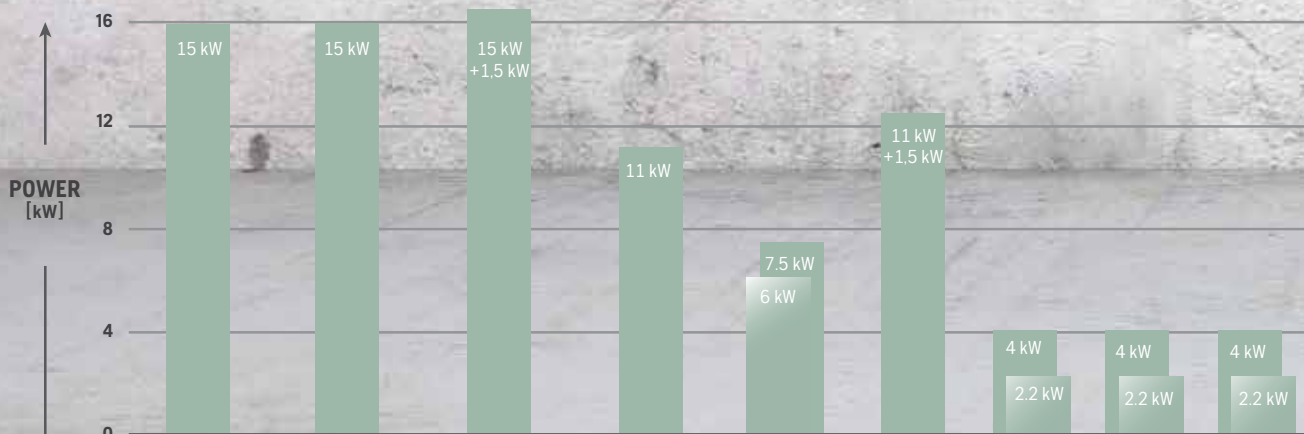

* Dostupné len na niektorých trhoch



DIALKOVÉ OVLÁDANIE Samochodná brúska Husqvarna PG 830 RC a PG 690 RC s bezdrôtovým diaľkovým ovládaním umožňuje výrazne zvýšiť produktivitu a dokonca dosiahnuť aj lepšie pracovné výsledky v kombinácii s ergonomickým ovládaním a prepravou.



HUSQVARNA HIPERFLOOR® Metóda mechanického brúsenia, čistenia a leštenia betónovej podlahy. Výsledkom je podlaha s vynikajúcimi reflexnými vlastnosťami, zvýšenou tvrdosťou a trvanlivosťou.

Technológia DURATIQ

Najnovšie brúsky rady HTC používajú technológiu DURATIQ. Tá je synonymom pre vysoký výkon, jednoduchosť použitia a spoľahlivosť.

**DURATIQ
TECHNOLOGY**



DUAL DRIVE TECHNOLOGY™ Táto patentovaná technológia zrýchľuje prácu, zlepšuje ovládanie brúsky a rozširuje možnosti použitia. Dostupné v modeloch PG830 a PG690

Pre viac informácií,
navštívte stránku www.husqvarnacp.com





| BRÚSKY | PG 830 RC | PG 830 | PG 830 S |
|---|--|--|--|
| TECHNICKÉ PARAMETRE | | | |
| Výkon, kW | 3 × 380 - 415 V 50 - 60 Hz 30A 15 + 1.5 kW | 3 × 380 - 415 V 50 - 60 Hz 30A 15 + 1.5 kW | 3 × 380 - 415 V 50 - 60 Hz 30A 11 kW |
| Napätie, V | 380-415 | 380-415 | 380-415 |
| Merný prúd, A | 30 | 30 | 22 |
| Zástrčka, A | Päťkolková, 32A, 6h, CEE | Päťkolková, 32A, 6h, CEE | Päťkolková, 32A, 6h, CEE |
| Elektrické napájanie | 3-fázy | 3-fázy | 3-fázy |
| Šírka brúsenia, mm | 800 | 800 | 800 |
| Brúsny disk, mm | 3×270 | 3×270 | 3×270 |
| Typ brúsnych hláv | Duálny pohon | Duálny pohon | 3-planétový |
| Smer rotácie disku | A alebo B | A alebo B | A alebo B |
| Celkový tlak brúsenia, kg | 302 | 288 | 238 |
| Tlak brúsenia so závažiami, kg | 259-362 | 245-348 | 195-298 |
| Rýchlosť brúsneho disku, ot/min. | 421-1403 | 421-1403 | 421-1403 |
| Rozmery (D×Š×V), mm | 1410×830×1155 | 1550×830×1145 | 1550×830×1145 |
| Hmotnosť, kg | 598 | 556 | 497 |
| Diaľkové ovládanie | ● | - | - |
| Napájanie z batérie pre transport | ● | - | - |
| Pripojenie: vstavane/priprava pre FLEET | ●/● | - / ● | - / ● |
| USB nabíjačka | ● | ● | - |
| ODPORÚČANÉ PRE STROJE | | | |
| Odporúčaný vysávač | T 10000/ HTC D 80 / HTC D 60 | T 10000/ HTC D 80 / HTC D 60 | T 10000/ HTC D 80 / HTC 60 |
| Odporúčaný predseparátor | C 5500 | C 5500 | C 5500 |
| PRODUKTOVÉ ČÍSLO | 967 97 79-01, 380-415 V | 967 97 78-01, 380-415 V | 967 97 77-01, 380-415 V |



| GRINDERS | PG 510 | PG 450 | PG 400 |
|----------------------------------|--|------------------------------|--|
| TECHNICKÉ PARAMETRE | | | |
| Výkon, kW | 4 | 2.2 | 4.0 |
| Napätie, V | 400/230 | 200-240 | 380-415, 440-480 |
| Merný prúd, A | 9/16 | 13 | 9 |
| Zástrčka, A | CEE 7/7 (schuko), päťkolková, 16A, 6h, CEE, prepínanie fáz | CEE 7/7 (schuko) | Päťkolková, 16A, 6h, CEE, prepínanie fáz |
| Elektrické napájanie | 3-fázy/1-fáza | 1-fáza | 3-fázy |
| Šírka brúsenia, mm | 515 | 450 | 400 |
| Brúsny disk, mm | 3×230 | 3×180 | 400 |
| Grinding disc type | 3-planétová | 3-planétová | 1-planétová |
| Typ brúsnych hláv | A alebo B | B | A alebo B |
| Smer rotácie disku | 79-66 | 69 | 73 |
| Rýchlosť brúsneho disku, ot/min. | 670-540 | 705 | 1445 |
| Rozmery (D×Š×V), mm | 1525×555×950 | 1310×482×1144 | 1400×435×1050 |
| Hmotnosť, kg | 133/120 | 109 | 115 |
| ODPORÚČANÉ PRE STROJE | | | |
| Odporúčaný vysávač | T 4000 (3-fázy)/S 26/DE 120 (1-fáza) | S 26, DE 120 | S 36 |
| Odporúčaný predseparátor | C 3000 | C 3000 | C 3000 |
| PRODUKTOVÉ ČÍSLO | 967 93 20-01, 3-fázy 967 93 20-02, 1-fáza | 967 64 86-01 967 64 86-02 | 967 96 64-01 968 96 64-02 |



PG 690 RC



PG 690



PG 540 (4 KW)



PG 540 (2.2 KW)

3 × 380 - 415 V | 50 - 60 Hz | 30A 11+1.5kW
12.5

380-415

22

Pätkoliková, 32A, 6h, CEE

3-fázy

640

3×270

Duálny pohon

A alebo B

242

198-307

441-1470

1320×670×1155

502

●

●

●/●

●

T 7500/ HTC D 60

C 5500

967 97 76-01, 380-415 V

3 × 380 - 415 V | 50 - 60 Hz | 30A 11+1.5kW
12.5

380-415

22

Pätkoliková, 32A, 6h, CEE

3-fázy

640

3×270

Duálny pohon

A alebo B

228

185-292

441-1470

1300×670×1150

502

-

-

- / ●

●

T 7500/ HTC D 60

C 5500

967 97 75-01, 380-415 V

3 × 380 - 415 V | 50 - 60 Hz | 16A 4kW
4

380-415

10

Pätkoliková, 16A, 6h, CEE

3-fázy / 1-fáza

515

3×230

3-planétový

A alebo B

75

90-115

348-1160

1015×560×735

178

-

-

- / ●

-

T 4000/ S 36

C 3000

967 97 74-01, 380-415 V

1 × 220 - 240 V | 50 - 60 Hz | 13A 2.2kW
2.2

200

13

Pätkoliková, 16A, 6h, CEE

1-fáza

515

3 x 230

3-planétový

A alebo B

66

81-106

348-1160

1015×560×735

169

-

-

- / ●

-

S 36/ S 26/ DE 120

C 3000

967 97 74-05, 220-240 V



PG 400 PETROL



PG 280

7.6

-

-

-

Benzínové

400

400

1-planétová

B

62-69

440-1125

1397×480×1011

140

T 4000 Benzínové

C 3000

967 67 63-01

2.2

200-240

13

CEE 7/7 (schuko)

1-fáza

280

280

1-planétová

B

41

1400

1200×305×1000

70

S 26, DE 120

C 3000

970 49 46-01

970 49 46-02

**POSTARAJTE SA O BETÓNOVÝ PRACH
A KAL PRAKTICKÝM, JEDNODUCHÝM
A EFEKTÍVNYM SPÔSOBOM!**

POZRITE SI SPRIEVODCU SYSTÉMOM NA STRANE 70

BRUSKY ŘADY HTC
HTC 950 RX
HTC 8
TECHNICKÉ ŠPECIFIKÁCIE

| | | |
|------------------------------------|-------------------------------------|--|
| | 3 × 380 - 415 V 50 - 60 Hz 32 A | 3 × 380-415 V 50 - 60 Hz 30A 15 kW |
| Výkon, kW | 15 | 12/15 |
| Napätie, V | 380-415, 440-480 | 380-415 |
| Menovitý prúd, A | 32 | 30 |
| Zástrčka, A | Pätkolíková, 32A, 6h, CEE | Pätkolíková, 32A, 6h, CEE |
| Zdroj napájania | 3-fázy | 3-fázy |
| Brúsna šírka, mm | 920 | 800 |
| Brúsny kotúč, mm | 4×270 | 4×270 |
| Typ brúsnych hláv | 4-planétová | 4-planétová |
| Smer rotácie | 2A, 2B | 2A, 2B |
| Celkový brusný tlak, kg | 280-300-400 | 152-347 |
| Brúsny tlak so závažím, kg | 195-251-362 | 152-347 |
| Rýchlosť brúsneho kotúča, ot/min | 450-1400 | 430-1430 |
| Rozmery (DxŠxV), mm | 1347×985×1287 | 1533×867×1067 |
| Hmotnosť, kg | 600 | 499-574 |
| Diaľkové ovládanie | ● | ● - na R-modely |
| Pohon na batérie na transport | ● | ● - na R-modely |
| Voliteľné: integrované závažie | ● | ● |
| Voliteľné: LED svetlá | - | ● |
| Konektivita: vstavaná/Fleet senzor | - / ● | - / ● |
| USB nabíjačka | - | ● |

DOPORUČENÉ VYBAVENIE

| | | |
|--------------------------|----------|----------|
| Doporučený odsávač ½ | HTC D 80 | HTC D 60 |
| Doporučený predseparátor | | |

INFORMÁCIE O VÝROBKU

| | |
|-----------------------------|--------------------------------------|
| 967 83 77-05, 3 × 380-415 V | 967 83 97-08 HTC X8 Súprava na vodu |
| | 967 83 96-10 HTC RX8 Súprava na vodu |

HTC System.
PRÍSLUŠENSTVO A NÁHRADNÉ DIELY

| | | |
|---|---|--------------|
| 1 | Držiak nápojov (s gyro-vyvažovaním) | 593 49 19-01 |
| 2 | Držiak telefónu | 593 49 20-01 |
| | Kábel diaľkového ovládania (na ovládanie cez kábel) | 593 58 49-01 |
| 3 | Kufřík na diaľkové ovládanie | 593 49 24-01 |
| 4 | Kábel diaľkového ovládania | 593 49 34-03 |
| | Batéria na diaľkové ovládanie | 593 49 15-01 |
| 5 | Nabíjačka na batériu diaľkového ovládania (24V Dc, 100 - 240 VAc) | 593 49 14-01 |
| 6 | Dodatočné závažie 17 kg na HTC 6/8 | 593 54 47-02 |
| 7 | Dodatočné závažie na HTC 5 | 595 71 88-01 |
| | Príchytky hadíc a káblov | 593 54 38-01 |
| | Držiak hadíc | 593 53 67-01 |
| 8 | Súprava svetiel na Duratq | 594 04 24-01 |
| | Súprava svetiel na HTC D60 | 593 96 44-01 |
| | Diaľkové pripojenie na HTC D60 | 529 89 03-01 |
| | Automatické čistenie na HTC D60 | 593 96 45-01 |

1 Držiak nápojov (s gyro-vyvažovaním)

2 Držiak telefónu

3 Kufřík na diaľkové ovládanie



HTC 6

HTC 5

HTC 270 EG

3 × 380 - 415 V | 50 - 60 Hz | 15A 7.5 kW

7.5

200-240, 380-415, 440-480

15

Pätkoliková, 16A, 6h, CEE

3-fázy

600

3×230 /4×230

3-planétová, 4-planétová

X version : 2A, 2B

T version: A or B

92-223

92-223

450-1500

1385×657×1054

384-441

● - na R-modely

● - na R-modely

●

●

- / ●

●

1 × 200 - 240 V | 50 - 60 Hz | 10 A 2.2 kW
3 × 380 - 415 V | 50 - 60 Hz | 10 A 4kW

2.2/4

200-240, 280-415

10

Trojkoliková, 16A, 6h, CEE / pätkoliková, 16A, 6h, CEE

1-fáza/3-fázy

515

3×230

3-planétový

A alebo B

70/78

80-108/88-119

360-1200

1000×569×720

122/179

-

-

●

●

- / ●

-

1 × 200 - 240 V | 50 - 60 Hz | 13 A

2.2

100-120, 200-240, 380-415

13

Trojkoliková, 16A, 6h, CEE

1-fáza

270

1×270

1-planétová

A alebo B

36

460-1220

1030×490×830

103

-

-

●

-

- / ●

-

HTC D 60

S 36, S 26, DE 120

S 36, S 26, DE 120

967 83 93-11 HTC RX6

967 83 93-12 HTC RX6 Súprava na vodu

967 83 94-10 HTC RT6 Súprava na vodu

967 83 92-09 HTC X6 Súprava na vodu

967 83 91-11 HTC T6

967 83 91-12 HTC T6 Súprava na vodu

967 86 36-15 HTC 5 Súprava na vodu

967 86 36-17 HTC 5 Súprava na vodu

967 86 36-19 HTC 5

967 86 36-20 HTC 5

967 83 87-11, HTC 270 EG | 1 × 220-240 V



4 Kábel diaľkového ovládania



5 Nabíjačka na batériu diaľkového ovládania (24V Dc, 100 - 240 VAc)



6 Dodatočné závažie 17 kg na HTC 6/8



7 Dodatočné závažie na HTC 5



8 Súprava svetiel na Duratiq



1 Sada závaží pre PG 830, PG 690 a 2 PG 540



2 Sada svetiel pre PG 830 a PG 690



3 Držiak disku Redi Lock, 270 mm



4 Držiak disku Redi Lock, 230 mm



5 Držiak disku Redi Lock, 180 mm



6 Držiak diamantových nástrojov Multi, 270 mm



7 Držiak diamantových nástrojov Multi, 230 mm



8 Držiak diamantových nástrojov Multi, 180 mm



9 Náhradná ocelová pružina na flexibilnú brúsnu hlavu



10 Resin holder disc



11 Vodná súprava pre PG 830 a PG 690



12 Hlava HR 820, pre ťažké odstraňovanie a prípravu



13 Hlava HR 680, pre ťažké odstraňovanie a prípravu



14 Vymeniteľná flexibilná brúsná hlava pre PG 540



15 Silikónový prstenec pre ťažko odstrániteľné povrchy



16 Silikónový prstenec



17 Kolík



18 Zámok hlavy



19 Skrutka zámku hlavy



20 Bedrový pás, diaľkové ovládanie



21 Gumová obruba, ktorá nezanecháva stopy



23 Kefková obruba pre PG 540, PG 510, PG 450 a PG 400



25 Dopravný vozík



26 Skrinka na nástroje

27 Vyvažovacie závažie



22 Transportné koleso pre PG 830 RC a PG 690 RC



24 Kefková obruba-súprava, zadná, predná a bočná pre PG 280

Husqvarna PG 830 RC, PG 830, PG 690 RC a PG 690.

PRÍSLUŠENSTVO A NÁHRADNÉ DIELY

| | | |
|----|--|--------------|
| 1 | Súprava závaží, kompletná | 531 38 71-01 |
| 2 | Sada svetiel | 597 92 52-01 |
| | Súprava prídavných kolies (PG830) | 598 41 87-01 |
| 3 | Držiak disku Redi Lock, 270 mm | 502 53 22-01 |
| 6 | Držiak diamantových nástrojov Multi, 270 mm | 529 61 72-01 |
| | Transportný hák na diaľkové ovládanie (PG830/690) | 510 28 00-01 |
| 9 | Náhradná pružná rezacia hlavica ocelových pružín | 502 53 42-01 |
| 10 | Disk živcového držiaka | 587 15 49-02 |
| 11 | Náhradná gumená podložka disku živcového držiaka | 502 53 19-01 |
| 12 | Náhradný suchý zips podložky disku živcového držiaka | 587 15 47-01 |
| 14 | Vodná súprava | 505 45 32-01 |
| 15 | Hlavica HR 820 na ťažké odstraňovanie a prípravu | 502 53 38-01 |
| 16 | Silikónový krúžok (pre ťažké odstránenie hlavice) | 502 53 43-01 |
| 17 | Silikónový krúžok | 502 53 39-01 |
| 18 | Kolík | 522 65 98-03 |
| 19 | Zámok hlavice | 587 45 14-01 |
| 20 | Skrutka zámku hlavice | 725 53 70-51 |
| 21 | Gumová obruba, nezanechávajúca šmuhy (PG 830 RC) | 598 03 43-02 |
| 21 | Gumová obruba, nezanechávajúca šmuhy (PG 690RC) | 598 03 43-01 |

PRÍSLUŠENSTVO A NÁHRADNÉ DIELY

| | | |
|----|---|--------------|
| 21 | Gumová obruba, kladivková (PG 830 RC) | 594 08 02-06 |
| 21 | Gumová obruba, kladivková (PG 690 RC) | 594 08 02-05 |
| 22 | Bedrový pás, diaľkové ovládanie (PG 830/PG 690/ RC) | 501 79 31-01 |
| 25 | Dopravný vozík | 501 68 51-02 |
| 26 | Skrinka na nástroje | 501 68 51-01 |
| | Prichytka hadíc a káblov | 593 53 67-01 |



Husqvarna PG 540.

| PRÍSLUŠENSTVO A NÁHRADNÉ DIELY | |
|--------------------------------|---|
| 1 | Sada svetiel 598 02 82-01 |
| 2 | Súprava svetiel 597 92 52-01 |
| 4 | Držiak disku Redi Lock, 230 mm 502 54 58-01 |
| 7 | Držiak diamantových nástrojov Multi, 230 mm 529 61 72-02 |
| 10 | Držiak živcového disku 587 15 95-01 |
| 11 | Náhradná gumená podložka disku živcového držiaka 502 54 55-01 |
| 12 | Náhradný suchý zips podložky disku živcového držiaka 587 15 94-01 |
| 19 | Zámok hlavice 587 45 14-01 |
| 20 | Skrutka zámku hlavice 725 53 68-56 |
| 23 | Gumená obruba, bez označenia 595 65 86-01 |
| 25 | Dopravný vozík 501 68 51-02 |
| 26 | Skrinka na nástroje 501 68 51-01 |

Husqvarna PG 510.

| PRÍSLUŠENSTVO A NÁHRADNÉ DIELY | |
|--------------------------------|--|
| 4 | Držiak disku Redi Lock, 230 mm 502 54 58-01 |
| 7 | Držiak diamantových nástrojov Multi, 230 mm 529 61 72-02 |
| 10 | Držiak živcového disku 587 15 95-02 |
| 19 | Zámok hlavy 587 45 14-01 |
| 20 | Skrutka na zaistenie hlavy 725 53 68-56 |
| 23 | Lem hlavy s kefkami 593 44 61-03 |
| 25 | Dopravný vozík 501 68 51-02 |
| 26 | Skrinka na nástroje 501 68 51-01 |

Husqvarna PG 450.

| PRÍSLUŠENSTVO A NÁHRADNÉ DIELY | |
|--------------------------------|---|
| 5 | Držiak disku Redi Lock, 180 mm 584 85 02-01 |
| 8 | Držiak diamantových nástrojov Multi, 180 mm 529 61 72-03 |
| 10 | Držiak živcového disku 587 41 02-02 |
| 19 | Zámok hlavy 587 45 14-01 |
| 20 | Skrutka zámku hlavy 725 53 70-51 |
| 23 | Keľová obruba 585 13 84-05 |
| 25 | Dopravný vozík 501 68 51-02 |
| 26 | Skrinka na nástroje 501 68 51-01 |
| | Náhradná gumená podložka disku živcového držiaka 585 59 19-01 |
| | Náhradný suchý zips podložky disku živcového držiaka 587 41 01-01 |

Husqvarna PG 400, PG 400 Benzínové a PG 280.

| PRÍSLUŠENSTVO A NÁHRADNÉ DIELY | |
|--------------------------------|--|
| 13 | Adaptér živcovej podložky Redi Lock, Ø 75 mm 595 02 34-01 |
| 23 | Keľová obruba (PG 400) 585 13 84-04 |
| 24 | Súprava keľovej obruby, zadná, predná, bočná (PG 280) 582 63 99-01 |
| 25 | Dopravný vozík 501 68 51-02 |
| 26 | Skrinka na nástroje 501 68 51-01 |
| 27 | Vyvažovacie závažie, 3 kg 589 83 72-01 |
| | 4 × skrutka pre vyvažovacie závažie, 3 kg 725 54 53-01 |
| | 4 × podložka pre vyvažovacie závažie, 3 kg 734 11 63-01 |
| 27 | Vyvažovacie závažie, 4 kg 589 83 71-01 |
| | 4 × skrutka pre vyvažovacie závažie, 4 kg 725 54 60-01 |
| | 4 × podložka pre vyvažovacie závažie, 4 kg 734 11 63-01 |
| | 2 × vložka pre vyvažovacie závažie, 4 kg 590 20 34-01 |
| | Náhradná gumená podložka disku živcového držiaka 588 16 90-01 |
| | Náhradný suchý zips podložky disku živcového držiaka 587 65 17-01 |



| FRÉZY | CG 200 | CG 200 |
|---|---------------------------------------|--|
| TECHNICKÉ PARAMETRE | | |
| Výkon, kW | 3.6 | 2.2 |
| Napätie, V | NA | 220-240 |
| Menovitý prúd, A | NA | 13 |
| Napájanie | Benzínové | 1-fáza |
| Šírka brúsenia, mm | 200 | 200 |
| Hĺbka rezu, max., mm | 13 | 13 |
| Odporúčaná hĺbka rezu, mm | 0-4 | 0-4 |
| Pripojenie vysávača, Ø mm | 50 | 50 |
| Remeň | Jednoduchý, poly-V | Jednoduchý, poly-V |
| Rýchlosť otáčania valca (max. bez zaťaženia), ot./min | 1350 | 1350 |
| Rozmery (D×Š×V), mm | 780×470×730 | 780×475×730 |
| Hmotnosť (okrem nástrojového valca), kg | 54 | 58 |
| ODPORÚČANÉ VYBAVENIE | | |
| | S36 | S36 |
| PRODUKTOVÉ ČÍSLO | | |
| | 967 66 23-01, Benzínové, Honda 3.6 kW | 967 66 24-01, 230 V, 50 Hz, 2.2 kW, 1-fáza |

Husqvarna CG 200.

NÁHRADNÉ DIELY

| | |
|---------------------------------------|--------------|
| Náhradný hriadeľ | 543 04 02-11 |
| Samostatná kefa, oceľová | 543 04 60-23 |
| Remeň (benzínové a elektrické verzie) | 543 04 49-80 |
| Kompletné ložisko, pravé | 543 04 18-71 |
| Kompletné ložisko, ľavé | 543 04 50-51 |
| Kompletný hriadeľ | 543 04 18-30 |
| Koleso, vpredu | 543 04 59-36 |
| Kľúč | 543 04 58-93 |

Husqvarna CG 200 je vysoko produktívna fréza, ktorá je určená na rýchlejšie a agresívnejšie odstraňovanie betónu ako v prípade brusok. Oblasť použitia zahŕňajú odstraňovanie povlakov (dokonca aj tvrdé obkladové tmely a gumové elastomérové alebo epoxidové materiály), ľahké alebo ťažké frézovanie, drážkovanie chodníkov na zlepšenie protišmykových vlastností, odstraňovanie nerovností s rizikom zakopnutia z chodníkov a vyrovnávanie nesprávne zarovnaných betónových spojov a nerovných plôch. Je vybavená rukoväťami na tlmenie vibrácií pre komfort operátora, nastavením s presnosťou na milimetre pre presné nastavenie prevádzkovej hĺbky a centrálnym výstupným otvorom pre odsávač prachu na zaistenie čistejšieho pracovného prostredia.



**POSTARAJTE SA O BETÓNOVÝ PRACH
A KAL PRAKTICKÝM, JEDNODUCHÝM
A EFEKTÍVNÝM SPÔSOBOM!**

POZRITE SI SPRIEVODCU SYSTÉMOM NA STRANE 70

FRÉZOVACIE NÁSTROJE

Rad frézovacích valcov zlatej úrovne s rôznymi oceľovými a karbidovými kolesami, ktoré sú vhodné pre rôzne aplikácie od odstraňovania povlaku až po drážkovanie.

Bubny Husqvarna s ozubenými kolesami

Pre brúsenie betónu a asfaltu, vyrovnanie povrchov a protišmykové drážkovanie (chodby, prístupové rampy, stajne atď.), odstraňovanie vodného kameňa z oceľových palúb. Vďaka striedaniu podložiek a rozperiek na štyroch hriadeľoch valca môže používateľ dosiahnuť požadovanú úpravu povrchu: veľmi hrubú, strednú alebo veľmi jemnú.

Husqvarna TCT – hviezdicové frézovacie bubny (hroty zo spekaného karbidu wolfrámu)

Vysoko výkonný nástroj na úpravu povrchovej štruktúry asfaltu a betónu. Veľmi vysoká odolnosť proti opotrebovaniu (10-násobne dlhšia životnosť). Vďaka striedaniu podložiek a rozperiek na štyroch hriadeľoch valca môže používateľ dosiahnuť požadovanú úpravu povrchu: veľmi hrubú, strednú alebo veľmi jemnú.

Husqvarna frézovacie bubny s hviezdicami

Na čistenie betónu a odstraňovanie epoxidových náterov, oleja, mastnoty, lepidiel a termoplastových cestných značení. Vďaka striedaniu podložiek a medzerníkov na štyroch hriadeľoch valca môže používateľ dosiahnuť požadovanú úpravu povrchu: veľmi hrubú, strednú alebo veľmi jemnú. K dispozícii v súpravách pripravených na použitie alebo ako náhradné diely.

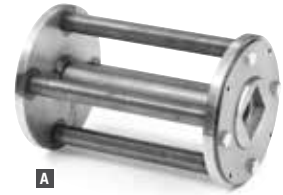

A



B



C

Kolesá

| PRODUKTOVÉ ČÍSLO | POPIS | PRIEMER, MM | HRÚBKA, MM | POUŽITIE STROJA |
|------------------|--|-------------|------------|-----------------|
| 543 04 02-14 | Hviezdicové koleso (upravená oceľ) 60 × 2 mm | 60 | 2 | CG 200 |
| 543 04 02-09 | Ozubené koleso (upravená oceľ) 62 × 5 mm | 62 | 5 | CG 200 |
| 543 04 02-16 | Karbidové koleso 56 × 6,5 mm | 56 | 6,5 | CG 200 |
| 543 04 02-17 | Rozperka (hrúbka 3 mm) | | 3 | CG 200 |

Samostatný bubon osou

| PRODUKTOVÉ ČÍSLO | POPIS | PRIEMER, MM | HRÚBKA, MM | POUŽITIE STROJA |
|------------------|---------------------------------|-------------|------------|-----------------|
| A 543 04 02-10 | Bubon, 200 mm dlhý (samostatný) | | | CG 200 |
| 543 04 02-11 | Náhradný hriadeľ | | | CG 200 |



















Sada kompletne zostaveného bubna

| PRODUKTOVÉ ČÍSLO | POPIS | PRIEMER, MM | HRÚBKA, MM | POUŽITIE STROJA |
|------------------|--|-------------|------------|-----------------|
| B 543 04 02-21 | 160 hviezdicových kolies a 164 rozperiek | 60 | 2 | CG 200 |
| C 543 04 02-24 | 84 karbidových kolies a 84 rozperiek | 58 | 7 | CG 200 |

DIAMANTOVÉ NÁSTROJE NA BRÚSENIE A LEŠTENIE BETÓNOVÝCH PODLÁH A PRODUKTY NA OŠETRENIE PODLAHY

Pokiaľ ide o prípravu povrchu nástrojmi ktoré leštia, brúšia betónové povrchy alebo odstraňujú predchádzajúce zvyšky podlahy často hovoríme o práci ktorá je vyčerpávajúca, namáhavá a časovo náročná. Počúvaním našich zákazníkov sme dokázali zostaviť celý rad nástrojov ktoré vyhovujú každému kroku prípravy povrchu. Bez ohľadu na úroveň povrchovej úpravy ktorú hľadáte, Husqvarna ponúka celý rad nástrojov vyvinutých pre použitie na väčšinu materiálov. Od najtvrdších betónových podláh, až po tie najabrazívnejšie, aby vyhovovali požiadavkám na rýchlosť brúsenia a povrchovú úpravu.









PREHĽAD DIAMANTOVÝCH NÁSTROJOV - SYSTÉM EZ..

| | | BRÚSENIE BETÓNU – KOVOVÉ NÁSTROJE | | | | |
|--------------------------------|----------|--|--|--|--|---|
| | | S | M | H | X | XX |
| BRÚSENIE | #25 | S2  | M2  | H2  | X2  | XX2  |
| | #40 | S3  | M3  | H3  | X3  | XX3  |
| | #80 | S4  | M4  | H4  | X4  | XX4  |
| ODSTRANENIE ZVYŠKOV LEPIDLA | #100/150 | S5  | M5  | H5  | X5  | |
| | #200 | | | | | |
| | #400 | | | | | |
| JEMNÉ LEŠTENIE | #800 | | | | | |
| | #1500 | | | | | |
| | #3000 | | | | | |
| | | EZCHANGE™ ABRAZÍVNY, HRUBÝ A KRIVÝ POVRCHU | EZCHANGE™ STREDNE TVRDÝ BETÓN | EZCHANGE™ EXTRÉMNE TVRDÝ BETÓN | | |

Nástroje spájané kovom

Nástroje spájané živicom

NÁSTROJE NA PRÍPRAVU POVRCHU

| | | | | | |
|--|--|--|--|--|--|
| PRÍPRAVA PODLAHY ODSTRÁŇOVANIE POVRCHOVÝCH VRSTIEV | RAVAGER  | EZ PREP 0  | T-Rex™ Super  | T-Rex™ Classic  | |
| | EZ PREP S1  | EZ PREP M1  | EZ PREP H1  | T-Rex™ Dome  | T-Rex™ Rings  |
| | RAVAGER: PEMRLOVANÝ POVRCH EZ PREP S1: NÁTERY 0-1MM VYROVNANIE POVRCHU | EZ PREP 0: NÁTERY 0-2MM EZ PREP M1 / H1: NÁTERY 1-3MM | | T-REX™ CLASSIC/SUPER/RINGS: NÁTERY 1-3MM T-REX™ DOME: POVRCHY >3MM | |

LEŠTENIE BETÓNU – ŽIVICOVÉ NÁSTROJE

SP

SF

ŠPECIÁLNE APLIKÁCIE

DIAMOND BLOCKS

DIAMOND FENIX

PRÍRODNÝ KAMEŇ

DIAMOND XPRESS

| | | | | |
|---|---|--|---|---|
| SP3  | | DB3  | DF3  | DX3  |
| SP4  | | DB4  | DF4  | DX4  |
| SP5  | SF5  | DB5  | DF5  | DX5  |
| SP6  | SF6  | DB6  | DF6  | DX6  |
| SP7  | SF7  | DB7  | DF7  | DX7  |
| SP8  | SF8  | | DF8  | DX8  |
| SP9  | SF9  | | DF9  | DX9  |
| SP10  | SF10  | | DF10  | DX10  |
| EZCHANGE™ BETÓN LEŠTENIE | FLEXIBILNÉ PODLOŽKY MAXIMÁLNY LESK LEŠTENIE BETÓNU | EZCHANGE™ BRÚSENIE BETÓNU | FLEXIBILNÉ PODLOŽKY CEMENTOVÉ POTERY BETÓN | ŽIVICOVÉ PODLOŽKY MRAMOR, VÁPENEC TERAZZO, BETÓN |

VELKÉ MNOŽSTVO MOŽNOSTÍ S NOVÝM DRŽIAKOM NÁSTROJŮV MULTI.I

Vďaka úplne novému držiaku nástrojov multi môžete obsluhovať nástroje so systémom EZchange™ a Redi-Lock® ktoré sú kompatibilné s akoukoľvek brúskou Husqvarna. Nepotrebuje žiadne ďalšie adaptéry. Viac informácií na stránkach 62 a 63

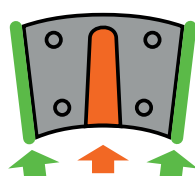

■ EZchange™
■ Redi Lock®



DIAMANTOVÉ NÁSTROJE NA ODŠTRÁŇOVANIE A PRÍPRAVU POVRCHOV - EZ SYSTEM

Séria Husqvarna Superprep.

Táto séria obsahuje všetky funkcie ktoré potrebujete, aby ste dosiahli skvelé výsledky a dokončili prácu včas. Séria kombinuje EZ PREP spolu so známymi nástrojmi T-Rex™ a Ravager. Všetko spolu v jednom balíku pod názvom Husqvarna Superprep.

| PRODUKTOVÉ ČÍSLO | NÁZOV | HRŮBKA ODŠTRÁŇENÉHO POVRCHU |
|--------------------------|--|-----------------------------|
| EZ PREP SERIES | | |
| 598 88 56-02 | EZ PREP S1 | 0-1 mm |
| 598 88 57-02 | EZ PREP M1 | 0-1 mm |
| 598 88 58-02 | EZ PREP H1 | 0-1 mm |
| 598 88 54-02 | EZ PREP O | 0-2 mm |
| EZ T-REX™ SUPER | | |
| 598 88 61-01 | EZ T-Rex™ SUPER A | 1-3 mm |
| 598 88 63-01 | EZ T-Rex™ SUPER B | 1-3 mm |
| 598 88 62-01 | EZ T-Rex™ SUPER A Protective segment | 1-3 mm |
| 598 88 64-01 | EZ T-Rex™ SUPER B Protective segment | 1-3 mm |
| EZ T-REX™ CLASSIC | | |
| 598 88 65-01 | EZ T-Rex™ Classic A | 1-3 mm |
| 598 88 67-01 | EZ T-Rex™ Classic B | 1-3 mm |
| 598 88 66-01 | EZ T-Rex™ Classic A Protective segment | 1-3 mm |
| 598 88 68-01 | EZ T-Rex™ Classic B Protective segment | 1-3 mm |
| EZ T-REX™ DOME | | |
| 598 88 59-01 | EZ T-Rex™ Dome A Protective segment | >3 mm |
| 598 88 60-01 | EZ T-Rex™ Dome B Protective segment | >3 mm |
| T-REX™ RINGS | | |
| 593 33 10-01 | T-Rex™ RING CLASSIC 160 mm | 1-3 mm |
| 593 34 60-06 | T-Rex™ RING SUPER A 230 mm Protect segment | 1-3 mm |
| 593 34 60-05 | T-Rex™ RING SUPER B 230 mm Protect segment | 1-3 mm |
| 593 34 60-03 | T-Rex™ RING SUPER A 270 mm Protect segment | 1-3 mm |
| 593 34 60-04 | T-Rex™ RING SUPER B 270 mm Protect segment | 1-3 mm |

SADA NÁSTROJŮV EZCHANGE™ JE DODÁVANÁ 3KS V BALEŇI.



Séria Husqvarna RAVAGER

Nástroje RAVAGER majú vysokú odolnosť proti opotrebeniu a vytvárajú rovnomerný povrch.



| PRODUKTOVÉ ČÍSLO | NÁZOV | PRIEMER, MM | POČET KS V BAL | ODPORUČAME S BRŮKAMI |
|------------------|-------------|-------------|----------------|--|
| 531 28 99-18 | Ravager 180 | 180 | | HTC 450 |
| 531 28 99-30 | Ravager 230 | 230 | 3 | HTC 6, HTC 650 series, HTC 5, HTC 500 series a the HTC 510 |
| 531 28 99-70 | Ravager 270 | 270 | 3 | HTC 950, HTC 8 a HTC 800 series. |
| 531 28 99-71 | Ravager 270 | 270 | 6 | HTC 950, HTC 8 a HTC 800 series |



Kovové nástroje Husqvarna SMHXX.

Séria nástrojov pozostávajúca z piatich rôznych sérií nástrojov vyvinutých na brúsenie betónu.

| PRODUKTOVÉ ČÍSLO | NÁZOV | FARBA | JEDNODUCHÝ / DVOJITÝ | VELKOSŤ ZRNA (SIĚŤ) | VÝŠKA ZÁBERU, MM |
|---|--------|--------|-------------------------|------------------------|------------------|
| SÉRIA EZ S - Pre mäkký betón | | | | | |
| 598 88 20-02 | EZ S2 | Zlatá | Dvojitý | 25 | Od 2 do 3 |
| 598 88 21-02 | EZ S3 | Šedá | Dvojitý | 40 | Od 2 do 3 |
| 598 88 22-02 | EZ S4 | Hnedá | Dvojitý | 80 | Od 2 do 3 |
| 598 88 23-02 | EZ S5 | Čierna | Dvojitý | 150 | Od 2 do 3 |
| SÉRIA EZ M - Pre stredný betón | | | | | |
| 598 88 24-02 | EZ M2 | Zlatá | Dvojitý | 25 | Od 3 do 5 |
| 598 88 24-01 | EZ M2 | Zlatá | Jednoduchý | 25 | Od 3 do 5 |
| 598 88 25-02 | EZ M3 | Šedá | Dvojitý | 40 | Od 3 do 5 |
| 598 88 25-01 | EZ M3 | Šedá | Jednoduchý | 40 | Od 3 do 5 |
| 598 88 26-02 | EZ M4 | Hnedá | Dvojitý | 80 | Od 3 do 5 |
| 598 88 26-01 | EZ M4 | Hnedá | Jednoduchý | 80 | Od 3 do 5 |
| 598 88 27-02 | EZ M5 | Čierna | Dvojitý | 150 | Od 3 do 5 |
| 598 88 27-01 | EZ M5 | Čierna | Jednoduchý | 150 | Od 3 do 5 |
| SÉRIA EZ H - Pre tvrdý betón | | | | | |
| 598 88 32-02 | EZ H2 | Zlatá | Dvojitý | 25 | Od 5 do 7 |
| 598 88 32-01 | EZ H2 | Zlatá | Jednoduchý | 25 | Od 5 do 7 |
| 598 88 33-02 | EZ H3 | Šedá | Dvojitý | 40 | Od 5 do 7 |
| 598 88 33-01 | EZ H3 | Šedá | Jednoduchý | 40 | Od 5 do 7 |
| 598 88 34-02 | EZ H4 | Hnedá | Dvojitý | 80 | Od 5 do 7 |
| 598 88 34-01 | EZ H4 | Hnedá | Jednoduchý | 80 | Od 5 do 7 |
| 598 88 35-02 | EZ H5 | Čierna | Dvojitý | 150 | Od 5 do 7 |
| 598 88 35-01 | EZ H5 | Čierna | Jednoduchý | 150 | Od 5 do 7 |
| SÉRIA EZ X - Pre extrémne tvrdý betón | | | | | |
| 598 88 40-02 | EZ X2 | Zlatá | Dvojitý | 25 | Od 7 do 9 |
| 598 88 40-01 | EZ X2 | Zlatá | Jednoduchý | 25 | Od 7 do 9 |
| 598 88 41-02 | EZ X3 | Šedá | Dvojitý | 40 | Od 7 do 9 |
| 598 88 41-01 | EZ X3 | Šedá | Jednoduchý | 40 | Od 7 do 9 |
| 598 88 42-02 | EZ X4 | Hnedá | Dvojitý | 80 | Od 7 do 9 |
| 598 88 42-01 | EZ X4 | Hnedá | Jednoduchý | 80 | Od 7 do 9 |
| 598 88 43-02 | EZ X5 | Čierna | Dvojitý | 150 | Od 7 do 9 |
| 598 88 43-01 | EZ X5 | Čierna | Jednoduchý | 150 | Od 7 do 9 |
| SÉRIA EZ XX - Pre extrémne tvrdý betón | | | | | |
| 598 88 48-02 | EZ XX2 | Zlatá | Dvojitý | 25 | 9 a vyššie |
| 598 88 48-01 | EZ XX2 | Zlatá | Jednoduchý | 25 | 9 a vyššie |
| 598 88 49-02 | EZ XX3 | Šedá | Dvojitý | 40 | 9 a vyššie |
| 598 88 49-01 | EZ XX3 | Šedá | Jednoduchý | 40 | 9 a vyššie |
| 598 88 50-02 | EZ XX4 | Hnedá | Dvojitý | 80 | 9 a vyššie |
| 598 88 50-01 | EZ XX4 | Hnedá | Jednoduchý | 80 | 9 a vyššie |



NÁSTROJE NA LEŠTENIE - SYSTÉM NÁSTROJOV EZ.

Séria Husqvarna SF.

Nástroje na leštenie povrchov spájané živivicou na flexibilnej podložke s magnetickým upevňovacím systémom (riešenie bez potreby lepidla alebo suchého zipsu). Pre suché leštenie poskytujúce neprekonateľný lesk. Malé zrná na nástroji umožňujú fantastický výsledok.

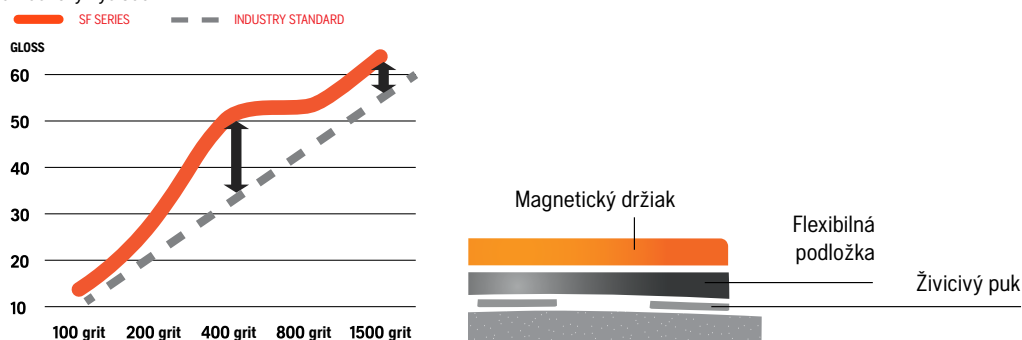

| PRODUKTOVÉ ČÍSLO | NÁZOV | FARBA | PRIEMER, MM | VEĽKOSŤ ZRNA |
|------------------|-------|---------|-------------|--------------|
| 529 64 08-01 | SF5 | Čierna | 180 | 100 |
| 529 64 08-02 | SF5 | Čierna | 230 | 100 |
| 529 64 08-03 | SF5 | Čierna | 270 | 100 |
| 529 64 09-01 | SF6 | Modrá | 180 | 200 |
| 529 64 09-02 | SF6 | Modrá | 230 | 200 |
| 529 64 09-03 | SF6 | Modrá | 270 | 200 |
| 529 64 10-01 | SF7 | Červená | 180 | 400 |
| 529 64 10-02 | SF7 | Červená | 230 | 400 |
| 529 64 10-03 | SF7 | Červená | 270 | 400 |
| 529 64 11-01 | SF8 | Biela | 180 | 800 |
| 529 64 11-02 | SF8 | Biela | 230 | 800 |
| 529 64 11-03 | SF8 | Biela | 270 | 800 |
| 529 64 12-01 | SF9 | Žltá | 180 | 1500 |
| 529 64 12-02 | SF9 | Žltá | 230 | 1500 |
| 529 64 12-03 | SF9 | Žltá | 270 | 1500 |
| 529 64 07-01 | SF10 | Zelená | 180 | 3000 |
| 529 64 07-03 | SF10 | Zelená | 270 | 3000 |

Séria Husqvarna EZ SP.

Séria na všestranné leštenie so schopnosťou dosiahnuť vysoký lesk od zrnitosti 400 a viac. Súčasne sa zlepšila rýchlosť leštenia pri nižších zrnitostiach.



| PRODUKTOVÉ ČÍSLO | NÁZOV | FARBA | VEĽKOSŤ ZRNA |
|------------------|---------|---------|--------------|
| 529 64 04-03 | EZ SP3 | Šedá | 40 |
| 529 64 04-04 | EZ SP4 | Hnedá | 80 |
| 529 64 04-05 | EZ SP5 | Čierna | 100 |
| 529 64 04-06 | EZ SP6 | Modrá | 200 |
| 529 64 04-07 | EZ SP7 | Červená | 400 |
| 529 64 04-08 | EZ SP8 | Biela | 800 |
| 529 64 04-09 | EZ SP9 | Žltá | 1500 |
| 529 64 04-10 | EZ SP10 | Zelená | 3000 |

Séria Husqvarna DB.

Diamond Block sú prémiové nástroje na všestranné leštenie povrchov s hrúbkou zrna medzi 40-400. Ideálne, keď uprednostňujete živivicový nástroj. Použitie na mokré aj suché leštenie.



| PRODUKTOVÉ ČÍSLO | NÁZOV | FARBA | VEĽKOSŤ ZRNA |
|------------------|-------|---------|--------------|
| 529 64 03-03 | DB3 | Šedá | 40 |
| 529 64 03-04 | DB4 | Hnedá | 80 |
| 529 64 03-05 | DB5 | Čierna | 100 |
| 529 64 03-06 | DB6 | Modrá | 200 |
| 529 64 03-07 | DB7 | Červená | 400 |

Séria Husqvarna DF.

Séria Diamond Fenix je ideálna na brúsenie a leštenie betónu a cementových poterov, ako sú krycie potery. Dá sa použiť za mokra aj za sucha.



| PRODUKTOVÉ ČÍSLO | NÁZOV | FARBA | PRIEMER, MM | VELKOSŤ ZRNA (SIĚŤ) |
|------------------|-------|---------|-------------|---------------------|
| 593 34 26-02 | DF3 | Šedá | 180 | 40 |
| 593 34 26-03 | DF3 | Šedá | 230 | 40 |
| 593 34 26-04 | DF3 | Šedá | 270 | 40 |
| 593 34 27-02 | DF4 | Hnedá | 180 | 80 |
| 593 34 27-03 | DF4 | Hnedá | 230 | 80 |
| 593 34 27-04 | DF4 | Hnedá | 270 | 80 |
| 593 34 29-02 | DF5 | Čierna | 180 | 150 |
| 593 34 29-03 | DF5 | Čierna | 230 | 150 |
| 593 34 29-04 | DF5 | Čierna | 270 | 150 |
| 593 34 31-02 | DF6 | Modrá | 180 | 200 |
| 593 34 31-03 | DF6 | Modrá | 230 | 200 |
| 593 34 31-04 | DF6 | Modrá | 270 | 200 |
| 593 34 30-02 | DF7 | Červená | 180 | 400 |
| 593 34 30-03 | DF7 | Červená | 230 | 400 |
| 593 34 30-04 | DF7 | Červená | 270 | 400 |
| 593 34 32-02 | DF8 | Biela | 180 | 800 |
| 593 34 32-03 | DF8 | Biela | 230 | 800 |
| 593 34 32-04 | DF8 | Biela | 270 | 800 |
| 593 34 33-02 | DF9 | Žltá | 180 | 1500 |
| 593 34 33-03 | DF9 | Žltá | 230 | 1500 |
| 593 34 33-04 | DF9 | Žltá | 270 | 1500 |
| 593 68 56-02 | DF10 | Zelená | 180 | 3000 |
| 593 68 56-03 | DF10 | Zelená | 230 | 3000 |
| 593 34 25-04 | DF10 | Zelená | 270 | 3000 |

Séria Husqvarna DX.

Diamond Xpress (DX) je brúsny systém špeciálne vyvinutý na suché spracovanie prírodného kameňa, ako je mramor, terazzo, a vápenc. Vďaka špecifickému zloženiu a dizajnu je tiež veľmi dobrým nástrojom na leštenie tvrdých betónových podláh.



| PRODUKTOVÉ ČÍSLO | NÁZOV | FARBA | PRIEMER, MM | VELKOSŤ ZRNA (SIĚŤ) |
|------------------|-------|---------|-------------|---------------------|
| 593 34 19-03 | DX3 | Šedá | 180 | 40 |
| 593 34 19-01 | DX3 | Šedá | 230 | 40 |
| 593 34 19-02 | DX3 | Šedá | 270 | 40 |
| 593 34 20-03 | DX4 | Hnedá | 180 | 80 |
| 593 34 20-01 | DX4 | Hnedá | 230 | 80 |
| 593 34 20-02 | DX4 | Hnedá | 270 | 80 |
| 593 34 21-03 | DX5 | Čierna | 180 | 150 |
| 593 34 21-01 | DX5 | Čierna | 230 | 150 |
| 593 34 21-02 | DX5 | Čierna | 270 | 150 |
| 593 34 22-03 | DX6 | Modrá | 180 | 200 |
| 593 34 22-01 | DX6 | Modrá | 230 | 200 |
| 593 34 22-02 | DX6 | Modrá | 270 | 200 |
| 593 34 23-03 | DX7 | Červená | 180 | 400 |
| 593 34 23-01 | DX7 | Červená | 230 | 400 |
| 593 34 23-02 | DX7 | Červená | 270 | 400 |
| 593 34 24-03 | DX8 | Biela | 180 | 800 |
| 593 34 24-01 | DX8 | Biela | 230 | 800 |
| 593 34 24-02 | DX8 | Biela | 270 | 800 |
| 593 34 25-03 | DX9 | Žltá | 180 | 1500 |
| 593 34 25-01 | DX9 | Žltá | 230 | 1500 |
| 593 34 25-02 | DX9 | Žltá | 270 | 1500 |
| 593 34 18-03 | DX10 | Zelená | 180 | 3000 |
| 593 34 18-01 | DX10 | Zelená | 230 | 3000 |
| 593 34 18-02 | DX10 | Zelená | 270 | 3000 |

NÁSTROJE NA BRÚSENIE HRÁN - SYSTÉM NÁSTROJOV EZ.

Hrany rámujú vašu podlahu? V tom prípade by mali odrážať rovnakú kvalitu, ako zvyšok podlahy. S týmto úplne novým systémom brúsenia hrán je našim cieľom, aby brúsenie bolo pre Vás menej únavné a viac obohacujúce. Na použitie s uhlovými brúskami.



Husqvarna Suprep Edge.

Na ťažké odstraňovanie.

| PRODUKTOVÉ ČÍSLO | NÁZOV | PRIEMER, MM | VELKOŠŤ ZRNA |
|------------------|-------------|-------------|--------------|
| 529 85 93-25 | T-REX™ EDGE | 125 | N/A |
| 529 85 93-80 | T-REX™ EDGE | 180 | N/A |
| 529 85 91-25 | PREP O EDGE | 125 | N/A |
| 529 85 91-80 | PREP O EDGE | 180 | N/A |

Husqvarna SM Edge.

Na mäkký/stredne tvrdý betón.



| PRODUKTOVÉ ČÍSLO | NÁZOV | PRIEMER, MM | VELKOŠŤ ZRNA |
|------------------|-----------|-------------|--------------|
| 529 85 63-25 | SM EDGE 2 | 125 | 25 |
| 529 85 63-80 | SM EDGE 2 | 180 | 25 |
| 529 85 65-25 | SM EDGE 3 | 125 | 40 |
| 529 85 65-80 | SM EDGE 3 | 180 | 40 |
| 529 85 66-25 | SM EDGE 4 | 125 | 80 |
| 529 85 66-80 | SM EDGE 4 | 180 | 80 |
| 529 85 67-25 | SM EDGE 5 | 125 | 150 |
| 529 85 67-80 | SM EDGE 5 | 180 | 150 |

Husqvarna HX Edge.

Na tvrdý/extrémne tvrdý betón.



| PRODUKTOVÉ ČÍSLO | NÁZOV | PRIEMER, MM | VELKOŠŤ ZRNA |
|------------------|-----------|-------------|--------------|
| 529 85 68-25 | HX EDGE 2 | 125 | 25 |
| 529 85 68-80 | HX EDGE 2 | 180 | 25 |
| 529 85 69-25 | HX EDGE 3 | 125 | 40 |
| 529 85 69-80 | HX EDGE 3 | 180 | 40 |
| 529 85 70-25 | HX EDGE 4 | 125 | 80 |
| 529 85 70-80 | HX EDGE 4 | 180 | 80 |
| 529 85 71-25 | HX EDGE 5 | 125 | 150 |
| 529 85 71-80 | HX EDGE 5 | 180 | 150 |

Husqvarna SP Edge.

Na leštenie.



| PRODUKTOVÉ ČÍSLO | NÁZOV | PRIEMER, MM | VELKOŠŤ ZRNA |
|------------------|------------|-------------|--------------|
| 529 86 01-03 | SP EDGE 3 | 125 | 40 |
| 529 86 01-04 | SP EDGE 4 | 125 | 80 |
| 529 86 01-05 | SP EDGE 5 | 125 | 100 |
| 529 86 01-06 | SP EDGE 6 | 125 | 200 |
| 529 86 01-07 | SP EDGE 7 | 125 | 400 |
| 529 86 01-08 | SP EDGE 8 | 125 | 800 |
| 529 86 01-09 | SP EDGE 9 | 125 | 1500 |
| 529 86 01-10 | SP EDGE 10 | 125 | 3000 |

Husqvarna Diamond Transitional Edge.

Odstránenie škrabancov na všetkých typoch betónu.



| PRODUKTOVÉ ČÍSLO | NÁZOV | PRIEMER, MM | VELKOŠŤ ZRNA |
|------------------|-----------|-------------|--------------|
| 529 85 96-25 | DT EDGE 4 | 125 | 40 |
| 529 85 96-80 | DT EDGE 4 | 180 | 40 |
| 529 85 97-25 | DT EDGE 5 | 125 | 100 |
| 529 85 97-80 | DT EDGE 5 | 180 | 100 |

Husqvarna Diamond Fenix Edge.

Na brúsenie a leštenie betónu a cementových poterov.



| PRODUKTOVÉ ČÍSLO | NÁZOV | PRIEMER, MM | VELKOŠŤ ZRNA |
|------------------|------------|-------------|--------------|
| 593 34 26-01 | DF EDGE 3 | 125 | 40 |
| 593 34 27-01 | DF EDGE 4 | 125 | 80 |
| 593 34 29-01 | DF EDGE 5 | 125 | 100 |
| 593 34 31-01 | DF EDGE 6 | 125 | 200 |
| 593 34 30-01 | DF EDGE 7 | 125 | 400 |
| 593 34 32-01 | DF EDGE 8 | 125 | 800 |
| 593 34 33-01 | DF EDGE 9 | 125 | 1500 |
| 593 68 56-01 | DF EDGE 10 | 125 | 3000 |

NÁSTROJOVÝ SYSTÉM REDI-LOCK



■ EZchange™
■ Redi Lock®



NOVÝ SVET MOŽNOSTÍ S DRŽIAKOM NÁSTROJOV MULTI

Vďaka novému držiakovi nástrojov Multi môžete teraz používať nástroje, ako radu EZchange, tak radu Redi Lock. Nepotrebujete žiadne ďalšie adaptéry. Viac informácií na stránkach 62 a 63.

A **B** **C** **D** **E**
G 14 44 D

| A | POUŽITIE | B | ÚROVEŇ VÝKONU | C | TYP SPOJA | PRÍSLUŠNÉ POUŽITIE |
|---|-------------|--------|---------------|--------|-----------|--|
| G | na brúsenie | G 1400 | | G 1410 | | Veľmi mäkký nástroj na brúsenie najtvrdších podláh |
| | | | | G 1420 | | Mäkký nástroj na brúsenie tvrdých povrchov |
| | | | | G 1440 | | Stredne tvrdý nástroj na stredne tvrdý betón |
| | | | | G 1470 | | Tvrdý nástroj pre mäkký a drsný betón |
| | | | | G 1480 | | Veľmi tvrdý nástroj pre veľmi drsný betón |
| | | G 600 | | G 620 | | Mäkký nástroj na brúsenie tvrdých povrchov |
| | | | | G 640 | | Stredne tvrdý nástroj na betón stredného typu |
| | | | | G 670 | | Tvrdý nástroj pre mäkký a drsný betón |

| D | REFERENČNÉ ČÍSLO ZRNITOSTI | PRÍSLUŠNÁ VEĽKOSŤ MREŽKY |
|---|----------------------------|--------------------------|
| 2 | | 16 |
| 3 | | 20 |
| 4 | | 30 |
| 5 | | 50 |
| 6 | | 100 |

| E | REF. | SEGMENT |
|----|------|------------|
| S | | Jednoduchý |
| D | | Dvojitý |
| Ut | | Trojité |

ZLATÁ ÚROVEŇ
STRIEBORNÁ ÚROVEŇ

Pre viac informácií pozrite stranu 8



SPRIEVODCA PRE POUŽÍVANIE

ELITE-GRIND G 1400

VARI-GRIND G 600

PIRANHA™

SHARX™

BHT

| PRODUKT | ZLATÁ ÚROVEŇ | | | | | STRIEBORNÁ ÚROVEŇ | | | | | |
|--|--------------|--------|--------|--------|--------|-------------------|-------|-------|-----|-----|-----|
| | G 1410 | G 1420 | G 1440 | G 1470 | G 1480 | G 620 | G 640 | G 670 | | | |
| MATERIÁL | | | | | | | | | | | |
| Pórovité keramické lepidlá | — | — | — | ●●● | ●● | — | — | ●●● | ●●● | — | ●●● |
| Plastové keramické lepidlá | — | ● | ●●● | — | — | ● | ●●● | — | ●●● | — | ●●● |
| Vinylové lepidlá* | ● | ●● | ●●● | ● | ● | ●● | ●●● | ● | — | — | ●●● |
| Farba a tenká epoxidová vrstva (<2 mm) | ● | ●● | ●●● | ● | ● | ●● | ●●● | ● | — | — | ●●● |
| Hrubá epoxidová vrstva (15–40 mm) | — | ● | ●●● | ● | — | ● | ●●● | ● | ●●● | — | ●●● |
| BRÚSENIE-MATERIÁL | | | | | | | | | | | |
| Betón poškodený dažďom | — | — | — | ●● | ●●● | — | ● | ●● | ● | — | ●●● |
| Betón, mäkký | — | — | — | ●●● | ●● | — | ●● | ●●● | ● | — | ●●● |
| Betón, stredne tvrdý | — | ● | ●●● | ● | — | ● | ●●● | ● | — | — | ●●● |
| Betón, tvrdý | ●●● | ●●● | ● | — | — | ●●● | ● | — | — | ●●● | ●●● |
| Čiastočne leštený betón | ●●● | ● | — | — | — | ● | — | — | — | ●●● | ●●● |

ODPORÚČANÉ PRE STROJE

For all floor grinders

●●● = Optimálne ●● = Dobré ● = Prijateľné — = Neodporúča sa

* Odporúčaný nástroj pre túto aplikáciu závisí od druhu betónu, ktorý je pod materiálom, ktorý sa má odstrániť. Husqvarna odporúča začať s tvrdšou väzbou (G 1170 alebo G 1150), a postupne prejsť k mäkšej väzbe, ak výkonnosť nie je postačujúca.

DIAMANTOVÉ NÁSTROJE NA ODŠTRÁNOVANIE A PRÍPRAVU POVRCHOV - REDI LOCK

Husqvarna Elite-Grind G 1400

Rad kovom spájaných diamantových nástrojov zlatej úrovne pre systém Redi Lock, ktorý zaisťuje maximálnu produktivitu a vynikajúce výsledky. Ideálne pre úlohy HIPERFLOOR. K dispozícii v širokom rozsahu rôznych tvrdostí spoja a stupňov zrnitosti a všetky možno ľahko identifikovať podľa farby a tvaru segmentu.

Stupeň zrnitosti



| ČÍSLO VÝROBKU | NÁZOV | FARBA | JEDNODUCHÝ/ DVOJITÝ | VÝŠKA SEGMENTU, MM | STUPEŇ ZRNITOSTI (MRIEŽKA) | TVAR | TVRDOŠŤ SPOJA |
|----------------------|---------|----------|------------------------|-----------------------|-------------------------------|-------------|------------------|
| G 1410 (kusy) | | | | | | | |
| 501 89 79-01 | G1413S | Oranžová | Jednoduchý | 13 | 20 | Dva zárezy | X-mäkký |
| 501 89 79-02 | G1413D | Oranžová | Dvojité | 13 | 20 | Dva zárezy | X-mäkký |
| 501 89 89-01 | G1414S | Oranžová | Jednoduchý | 13 | 30 | Jeden zárez | X-mäkký |
| 501 89 89-02 | G1414D | Oranžová | Dvojité | 13 | 30 | Jeden zárez | X-mäkký |
| 501 89 92-01 | G1415S | Oranžová | Jednoduchý | 13 | 50 | Zaoblené | X-mäkký |
| 501 89 92-02 | G1415D | Oranžová | Dvojité | 13 | 50 | Zaoblené | X-mäkký |
| 501 89 97-01 | G1416S | Oranžová | Jednoduchý | 13 | 100 | Zaoblené | X-mäkký |
| 501 89 97-02 | G1416D | Oranžová | Dvojité | 13 | 100 | Zaoblené | X-mäkký |
| G 1420 (kusy) | | | | | | | |
| 501 89 99-01 | G 1423S | Žltá | Jednoduchý | 13 | 20 | Dva zárezy | Mäkký |
| 501 89 99-02 | G1423D | Žltá | Dvojité | 13 | 20 | Dva zárezy | Mäkký |
| 501 90 07-01 | G 1424S | Žltá | Jednoduchý | 13 | 30 | Jeden zárez | Mäkký |
| 501 90 07-02 | G1424D | Žltá | Dvojité | 13 | 30 | Jeden zárez | Mäkký |
| 501 90 08-01 | G 1425S | Žltá | Jednoduchý | 13 | 50 | Zaoblené | Mäkký |
| 501 90 08-02 | G1425D | Žltá | Dvojité | 13 | 50 | Zaoblené | Mäkký |
| 501 90 15-01 | G 1426S | Žltá | Jednoduchý | 13 | 100 | Zaoblené | Mäkký |
| 501 90 15-02 | G1426D | Žltá | Dvojité | 13 | 100 | Zaoblené | Mäkký |
| G 1440 (kusy) | | | | | | | |
| 501 90 25-01 | G 1443S | Ružová | Jednoduchý | 13 | 20 | Dva zárezy | StČervenáný |
| 501 90 25-02 | G1443D | Ružová | Dvojité | 13 | 20 | Dva zárezy | StČervenáný |
| 501 90 49-01 | G 1444S | Ružová | Jednoduchý | 13 | 30 | Jeden zárez | Stredný |
| 501 90 49-02 | G1444D | Ružová | Dvojité | 13 | 30 | Jeden zárez | Stredný |
| 501 90 65-01 | G 1445S | Ružová | Jednoduchý | 13 | 50 | Zaoblené | Stredný |
| 501 90 65-02 | G1445D | Ružová | Dvojité | 13 | 50 | Zaoblené | Stredný |
| 501 90 74-01 | G 1446S | Ružová | Jednoduchý | 13 | 100 | Zaoblené | Stredný |
| 501 90 74-02 | G1446D | Ružová | Dvojité | 13 | 100 | Zaoblené | Stredný |
| G 1470 (kusy) | | | | | | | |
| 501 90 77-01 | G 1473S | Červená | Jednoduchý | 13 | 20 | Dva zárezy | Tvrďý |
| 501 90 77-02 | G1473D | Červená | Dvojité | 13 | 20 | Dva zárezy | Tvrďý |
| 501 90 79-01 | G 1474S | Červená | Jednoduchý | 13 | 30 | Jeden zárez | Tvrďý |
| 501 90 79-02 | G1474D | Červená | Dvojité | 13 | 30 | Jeden zárez | Tvrďý |
| 501 90 81-01 | G 1475S | Červená | Jednoduchý | 13 | 50 | Zaoblené | Tvrďý |
| 501 90 81-02 | G1475D | Červená | Dvojité | 13 | 50 | Zaoblené | Tvrďý |
| G 1480 (kusy) | | | | | | | |
| 501 90 82-01 | G 1483D | Modrá | Dvojité | 13 | 20 | Dva zárezy | X-tvrďý |
| 501 90 82-02 | G1483T | Modrá | Trojité | 13 | 20 | Dva zárezy | X-tvrďý |
| 501 90 83-01 | G 1484D | Modrá | Dvojité | 13 | 30 | Jeden zárez | X-tvrďý |
| 501 90 83-02 | G1484T | Modrá | Trojité | 13 | 30 | Jeden zárez | X-tvrďý |

Husqvarna Vari-Grind G 600

Rad kovom spájaných diamantových nástrojov striebornej úrovne pre systém Redi Lock, ktorý zaisťuje vynikajúce výsledky pri príprave akéhokoľvek povrchu. Ideálne pre prenájom a domáce použitie. Dodávajú sa s rôznymi tvrdosťami spojiva a stupňami zrnitosti. Je možné ich ľahko identifikovať podľa farby a tvaru segmentu.

Stupeň zrnitosti

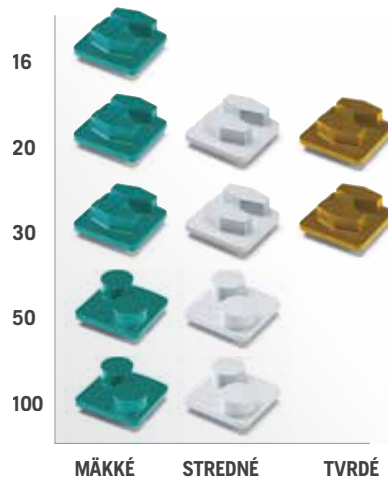

Tvrdosť spoja



| ČÍSLO VÝROBKU | NÁZOV | FARBA | JEDNODUCHÝ/ DVOJITÝ | VÝŠKA SEGMENTU, MM | STUPEŇ ZRNITOSTI (MRIEŽKA) | TVAR | TVRDOŠŤ SPOJA |
|----------------------|--------|--------|------------------------|-----------------------|-------------------------------|----------------|------------------|
| G 620 (3 pcs) | | | | | | | |
| 503 84 79-01 | G 622D | Zelená | Dvojitý | 10 | 16 | Šesťuholníkový | Mäkký |
| 503 84 79-02 | G 623S | Zelená | Jednoduchý | 10 | 20 | Šesťuholníkový | Mäkký |
| 503 84 79-03 | G 623D | Zelená | Dvojitý | 10 | 20 | Šesťuholníkový | Mäkký |
| 503 84 79-04 | G 624S | Zelená | Jednoduchý | 10 | 30 | Šesťuholníkový | Mäkký |
| 503 84 79-05 | G 624D | Zelená | Dvojitý | 10 | 30 | Šesťuholníkový | Mäkký |
| 503 84 79-06 | G 625S | Zelená | Jednoduchý | 10 | 50 | Okrúhly | Mäkký |
| 503 84 79-07 | G 625D | Zelená | Dvojitý | 10 | 50 | Okrúhly | Mäkký |
| 503 84 79-08 | G 627S | Zelená | Jednoduchý | 10 | 100 | Okrúhly | Mäkký |
| 503 84 79-09 | G 627D | Zelená | Dvojitý | 10 | 100 | Okrúhly | Mäkký |
| G 640 (3 pcs) | | | | | | | |
| 503 88 34-01 | G 643S | Šedá | Jednoduchý | 10 | 20 | Šesťuholníkový | Stredný |
| 503 88 34-02 | G 643D | Šedá | Dvojitý | 10 | 20 | Šesťuholníkový | Stredný |
| 503 88 34-03 | G 644S | Šedá | Jednoduchý | 10 | 30 | Šesťuholníkový | Stredný |
| 503 88 34-04 | G 644D | Šedá | Dvojitý | 10 | 30 | Šesťuholníkový | Stredný |
| 503 88 34-05 | G 645S | Šedá | Jednoduchý | 10 | 50 | Okrúhly | Stredný |
| 503 88 34-06 | G 645D | Šedá | Dvojitý | 10 | 50 | Okrúhly | Stredný |
| 503 88 34-07 | G 647S | Šedá | Jednoduchý | 10 | 100 | Okrúhly | Stredný |
| 503 88 34-08 | G 647D | Šedá | Dvojitý | 10 | 100 | Okrúhly | Stredný |
| G 670 (3 pcs) | | | | | | | |
| 503 88 55-01 | G 673S | Zlatá | Jednoduchý | 10 | 20 | Šesťuholníkový | Tvrдый |
| 503 88 55-02 | G 673D | Zlatá | Dvojitý | 10 | 20 | Šesťuholníkový | Tvrдый |
| 503 88 55-03 | G 674S | Zlatá | Jednoduchý | 10 | 30 | Šesťuholníkový | Tvrдый |
| 503 88 55-04 | G 674D | Zlatá | Dvojitý | 10 | 30 | Šesťuholníkový | Tvrдый |

Husqvarna Piranha™

Pre likvidáciu ťažko odstrániteľných náterov, lepidiel a omietok. Maximálna ochrana a produktivita je zabezpečená zapustenými diamantovými škrabkami Piranha™. Pre použitie v spojení so systémom Redi Lock.

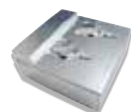

| PRODUKTOVÉ ČÍSLO | NÁZOV | POPIS | ROTATION |
|------------------|--------|---------------------------|---------------------------------|
| 543 32 73-01 | G11X1S | Jednoduchý Piranha™ plate | Proti smeru hodinových ručičiek |
| 543 32 73-02 | G11X1D | Dvojitý Piranha™ plate | Proti smeru hodinových ručičiek |
| 543 32 73-03 | G11Y1D | Dvojitý Piranha™ plate | V smere hodinových ručičiek |

Husqvarna Sharx™

Pre rýchle a ľahké odstraňovanie hustých povrchov na tvrdých vyhladzovaných betónových podlahách. Kovové spojivo Sharx™ výrazne zvyšuje produktivitu a zaisťuje, že podložky zostávajú otvorené a ostré aj na najtvrdších horných vrstvách.



| PRODUKTOVÉ ČÍSLO | NÁZOV | POPIS | FARBA | JEDNODUCHÝ/DVOJITÝ |
|------------------|---------------------------------|------------|------------|--------------------|
| 574 43 04-02 | Sharx™ - Jednoduché 3ks-balenie | Strieborná | Jednoduché | Sharx™ |
| 574 43 04-03 | Sharx™ - Dvojité 3ks-balenie | Strieborná | Dvojité | Sharx™ |

Husqvarna príklepové náradie.

Pre zdrsnenie betónu - skvelé pre vytvorenie nešmykľavých vonkajších povrchov. Vhodné tiež pre hustú epoxidovú podlahu, podlahu poškodenú poveternostnými vplyvmi a taktiež pre všetky druhy betónov.



| PRODUKTOVÉ ČÍSLO | NÁZOV | PRIEMER, MM | POČET VALĚKOV | DOPORUČENÉ PRE |
|------------------|---------|-------------|---------------|--------------------------------------|
| 593 34 42-10 | BHT 230 | 230 | 3 | PG 540, PG 510 |
| 593 34 42-11 | BHT 270 | 270 | 3 | PG 830, PG 830 RC, PG 690, PG 690 RC |
| 593 34 42-12 | BHT 270 | 270 | 6 | PG 830, PG 830 RC, PG 690, PG 690 RC |

LEŠTIACE NÁSTROJE NA SUCHÉ A MOKRÉ APLIKÁCIE

Leštiaca podložka dodávajúca výnimočný lesk a čistotu. Je možné ju použiť na suché a mokré leštenie betónu, terazza a niektorých prírodných kameňov. Dôrazne sa odporúča na systém leštenia podláh Superfloor

PREHLAD SORTIMENTU -- SYSTÉM NÁSTROJOV REDI.

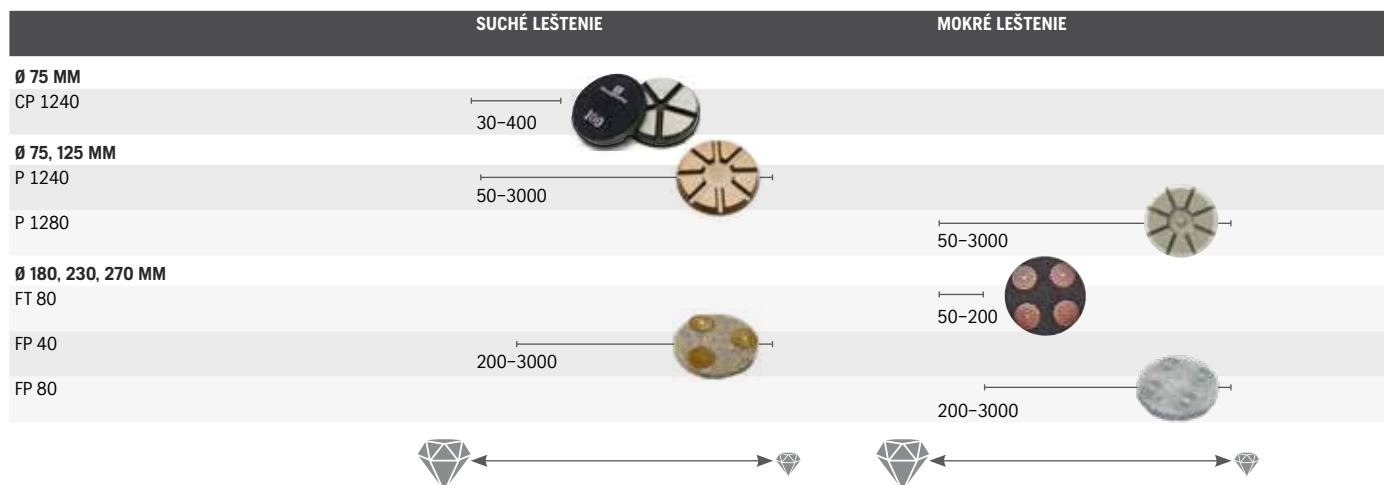

Husqvarna P 1200

Profesionálny nástroj vyvinutý pre dosiahnutie maximálneho lesku v menšom počte krokov, čo šetrí čas a nástroje a prináša lepší konečný výsledok.



| PRODUKTOVÉ ČÍSLO | NÁZOV | FARBA | PRIEMER, MM | VEĽKOSŤ ZRNA (MRIEŽKA) | VÝŠKA DIAMANTU, MM |
|---|-------|-------------|-------------|------------------------|--------------------|
| PRE STROJE PG, SUCHÉ POUŽITIE | | | | | |
| 574 42 82-01 | P1242 | Tmavozelená | 76 | 50 | 6.5 |
| 574 42 83-01 | P1243 | Čierna | 76 | 100 | 6.5 |
| 574 42 84-01 | P1244 | Červená | 76 | 200 | 6.5 |
| 574 42 85-01 | P1245 | Žltá | 76 | 400 | 6.5 |
| 574 42 86-01 | P1246 | Biela | 76 | 800 | 6.5 |
| 574 42 87-01 | P1247 | Modrá | 76 | 1500 | 6.5 |
| 574 42 88-01 | P1248 | Šedá | 76 | 3000 | 6.5 |
| PRE RUČNÉ STROJE, SUCHÉ POUŽITIE | | | | | |
| 574 42 89-01 | P1242 | Tmavozelená | 125 | 50 | 2.8 |
| 574 42 90-01 | P1243 | Čierna | 125 | 100 | 2.8 |
| 574 42 91-01 | P1244 | Červená | 125 | 200 | 2.8 |
| 574 42 92-01 | P1245 | Žltá | 125 | 400 | 2.8 |
| 574 42 93-01 | P1246 | Biela | 125 | 800 | 2.8 |
| 574 42 96-01 | P1247 | Modrá | 125 | 1500 | 2.8 |
| 575 42 97-01 | P1248 | Šedá | 125 | 3000 | 2.8 |
| PRE STROJE PG, MOKRÉ POUŽITIE | | | | | |
| 582 32 59-05 | P1282 | Tmavozelená | 76 | 50 | 6.5 |
| 582 32 59-04 | P1283 | Čierna | 76 | 100 | 6.5 |
| 582 32 59-01 | P1284 | Červená | 76 | 200 | 6.5 |
| 582 32 59-03 | P1285 | Žltá | 76 | 400 | 6.5 |
| 582 32 59-06 | P1286 | Biela | 76 | 800 | 6.5 |
| 582 32 79-07 | P1287 | Modrá | 76 | 1500 | 6.5 |
| 582 32 59-08 | P1288 | Šedá | 76 | 3000 | 6.5 |
| PRE RUČNÉ STROJE, MOKRÉ POUŽITIE | | | | | |
| 589 77 19-01 | P1282 | Tmavozelená | 125 | 50 | 2.8 |
| 589 77 19-02 | P1283 | Čierna | 125 | 100 | 2.8 |
| 589 77 19-03 | P1284 | Červená | 125 | 200 | 2.8 |
| 589 77 19-04 | P1285 | Žltá | 125 | 400 | 2.8 |
| 589 77 19-05 | P1286 | Biela | 125 | 800 | 2.8 |
| 589 77 19-06 | P1287 | Modrá | 125 | 1500 | 2.8 |
| 589 77 19-07 | P1288 | Šedá | 125 | 3000 | 2.8 |

Adaptéry pre živicové nástroje

| PRODUKTOVÉ ČÍSLO | NÁZOV |
|------------------|---|
| 580 28 96-01 | Adaptér živicovej podložky Redi Lock, Ø 75 mm |
| 505 49 05-01 | Adaptér pre disky pre ručné stroje, Ø 125 mm |



Husqvarna HiperFlex

Leštiace nástroje so živicovým spojivom na flexibilnej opornej podložke. Používa sa nasucho na prekrytia a vysoko kvalitné leštené betónové povrchy. Pre všetky naše planétové brúsky.

| PRODUKTOVÉ ČÍSLO | NÁZOV | ROZMERY, MM | VEĽKOSŤ ZRNA (MRIEŽKA) | POUŽITIE STROJA |
|---------------------------------------|-------|-------------|------------------------|--|
| HIPERFLEX FP 40 SUCHÉ POUŽITIE | | | | |
| 587 54 67-01 | FP44 | 180 | 200 | HTC 450, PG 450 |
| 587 54 67-02 | FP45 | 180 | 400 | HTC 450, PG 450 |
| 587 54 67-03 | FP46 | 180 | 800 | HTC 450, PG 450 |
| 587 54 67-04 | FP47 | 180 | 1500 | HTC 450, PG 450 |
| 587 54 67-05 | FP48 | 180 | 3000 | HTC 450, PG 450 |
| 542 77 93-16 | FP44 | 230 | 200 | HTC 6, HTC 650 séria, HTC 5, HTC 500, PG 540, PG 510 |
| 542 77 93-17 | FP45 | 230 | 400 | HTC 6, HTC 650 séria, HTC 5, HTC 500, PG 540, PG 510 |
| 542 77 93-18 | FP46 | 230 | 800 | HTC 6, HTC 650 séria, HTC 5, HTC 500, PG 540, PG 510 |
| 542 77 93-19 | FP47 | 230 | 1500 | HTC 6, HTC 650 séria, HTC 5, HTC 500, PG 540, PG 510 |
| 542 77 93-20 | FP48 | 230 | 3000 | HTC 6, HTC 650 séria, HTC 5, HTC 500, PG 540, PG 510 |
| 542 87 00-56 | FP44 | 270 | 200 | HTC 950, HTC 8 a HTC 800 séria. PG 830, PG 830 RC, PG 690, PG 690 RC |
| 542 86 84-07 | FP45 | 270 | 400 | HTC 950, HTC 8 a HTC 800 séria. PG 830, PG 830 RC, PG 690, PG 690 RC |
| 542 86 84-08 | FP46 | 270 | 800 | HTC 950, HTC 8 a HTC 800 séria. PG 830, PG 830 RC, PG 690, PG 690 RC |
| 542 86 84-09 | FP47 | 270 | 1500 | HTC 950, HTC 8 a HTC 800 séria. PG 830, PG 830 RC, PG 690, PG 690 RC |
| 542 86 84-10 | FP48 | 270 | 3000 | HTC 950, HTC 8 a HTC 800 séria. PG 830, PG 830 RC, PG 690, PG 690 RC |
| HIPERFLEX FP 80 MOKRÉ POUŽITIE | | | | |
| 589 63 37-01 | FP84 | 180 | 200 | HTC 450, PG 450 |
| 589 63 37-02 | FP85 | 180 | 400 | HTC 450, PG 450 |
| 589 63 37-03 | FP86 | 180 | 800 | HTC 450, PG 450 |
| 589 63 37-04 | FP87 | 180 | 1500 | HTC 450, PG 450 |
| 589 63 37-05 | FP88 | 180 | 3000 | HTC 450, PG 450 |
| 589 63 39-01 | FP84 | 230 | 200 | HTC 6, HTC 650 séria, HTC 5, HTC 500, PG 540, PG 510 |
| 589 63 39-02 | FP85 | 230 | 400 | HTC 6, HTC 650 séria, HTC 5, HTC 500, PG 540, PG 510 |
| 589 63 39-03 | FP86 | 230 | 800 | HTC 6, HTC 650 séria, HTC 5, HTC 500, PG 540, PG 510 |
| 589 63 39-04 | FP87 | 230 | 1500 | HTC 6, HTC 650 séria, HTC 5, HTC 500, PG 540, PG 510 |
| 589 63 39-05 | FP88 | 230 | 3000 | HTC 6, HTC 650 séria, HTC 5, HTC 500, PG 540, PG 510 |
| 589 63 41-01 | FP84 | 270 | 200 | HTC 950, HTC 8 a HTC 800 séria. PG 830, PG 830 RC, PG 690, PG 690 RC |
| 589 63 41-02 | FP85 | 270 | 400 | HTC 950, HTC 8 a HTC 800 séria. PG 830, PG 830 RC, PG 690, PG 690 RC |
| 589 63 41-03 | FP86 | 270 | 800 | HTC 950, HTC 8 a HTC 800 séria. PG 830, PG 830 RC, PG 690, PG 690 RC |
| 589 63 41-04 | FP87 | 270 | 1500 | HTC 950, HTC 8 a HTC 800 séria. PG 830, PG 830 RC, PG 690, PG 690 RC |
| 589 63 41-05 | FP88 | 270 | 3000 | HTC 950, HTC 8 a HTC 800 séria. PG 830, PG 830 RC, PG 690, PG 690 RC |
| HIPERFLEX FT 80 MOKRÉ POUŽITIE | | | | |
| 589 63 36-01 | FT82 | 180 | 50 | HTC 450, PG 450 |
| 589 63 36-02 | FT83 | 180 | 100 | HTC 450, PG 450 |
| 589 63 36-03 | FT84 | 180 | 200 | HTC 450, PG 450 |
| 589 63 38-01 | FT82 | 230 | 50 | HTC 6, HTC 650 séria, HTC 5, HTC 500, PG 540, PG 510 |
| 589 63 38-02 | FT83 | 230 | 100 | HTC 6, HTC 650 séria, HTC 5, HTC 500, PG 540, PG 510 |
| 589 63 38-03 | FT84 | 230 | 200 | HTC 6, HTC 650 séria, HTC 5, HTC 500, PG 540, PG 510 |
| 589 63 40-01 | FT82 | 270 | 50 | HTC 950, HTC 8 a HTC 800 séria. PG 830, PG 830 RC, PG 690, PG 690 RC |
| 589 63 40-02 | FT83 | 270 | 100 | HTC 950, HTC 8 a HTC 800 séria. PG 830, PG 830 RC, PG 690, PG 690 RC |
| 589 63 40-03 | FT84 | 270 | 200 | HTC 950, HTC 8 a HTC 800 séria. PG 830, PG 830 RC, PG 690, PG 690 RC |

Husqvarna Penová adaptačná podložka Husqvarna pre FT 80.

Penový adaptér Husqvarna pre FT80 Penový adaptér je možné použiť pre zvýšenie flexibility. Umiestňuje sa medzi brúsne podložky a tanier.

| PRODUKTOVÉ ČÍSLO | NÁZOV | PRIEMER, MM | DOPORUČENÉ PRE |
|------------------|---------------------------------|-------------|--|
| 589 67 41-02 | Samec/samica penový adaptér 7" | 180 | HTC 450, PG 450 |
| 589 67 42-01 | Samec/samica penový adaptér 9" | 230 | HTC 6, HTC 650 séria, HTC 5, HTC 500, PG 540, PG 510 |
| 589 67 39-01 | Samec/samica penový adaptér 10" | 270 | HTC 950, HTC 8 and HTC 800 séria. PG 830, PG 830 RC, PG 690, PG 690 RC |

KERAMICKÉ NÁSTROJE PRE SUCHÉ BRÚSENIE A LEŠTENIE

Keramické nástroje na suché rezanie škár a leštenie betónu. Agresívny nástroj pre brúsenie a vyhladzovanie betónu, ktorý zanechá prvotriedny výbrus. Dlhá životnosť ponúka výborný pomer ceny a hodnoty.



Husqvarna CP 1200

Prémiové nástroje pre priemyselné betónové podlahy.

| PRODUKTOVÉ ČÍSLO | NÁZOV | FARBA | PRIEMER, MM | VELKOSŤ DIAM. ZŔN (SIEŤ) | VÝŠKA DIAMANTU, MM |
|------------------|---------|-------------|-------------|--------------------------|--------------------|
| 577 31 70-04 | CP 1241 | Fialová | 75 | 30 | 6,5 |
| 577 31 70-01 | CP 1242 | Tmavozelená | 75 | 50 | 6,5 |
| 577 31 70-02 | CP 1243 | Čierna | 75 | 100 | 6,5 |
| 577 31 70-05 | CP 1244 | Červená | 75 | 200 | 6,5 |
| 577 31 70-03 | CP 1245 | Žltá | 75 | 400 | 6,5 |

BRÚSNÉ TANIERE PRE PRÍPRAVU POVRCHOV

Brúsne nástroje zlatej úrovne na ručné aplikácie určené pre podlahových a stavebných odborníkov. Produktová rada ponúka najvyšší výkon pri príprave všetkých druhov povrchov. Taniere sú vybavené 2,2 mm otvorom a adaptérom M 14 s cieľom poskytnúť ďalšie možnosti pre užívateľov. Antivibračný konektor znižuje vibrácie pre používateľa, čím eliminuje jeho únavu pri práci. Efekt môže byť zrušený použitím adaptéra M 14.



Husqvarna G 10X1

Na odstraňovanie epoxidu, vinylu a lepidiel.

| PRODUKTOVÉ ČÍSLO | NÁZOV | KONEKTOR | PRIEMER, MM |
|------------------|--------|----------|-------------|
| 543 09 34-65 | G 10X1 | 22.2/M14 | 125 |

Husqvarna G 1042

Na odstraňovanie epoxidu a lepidiel.

| PRODUKTOVÉ ČÍSLO | NÁZOV | KONEKTOR | PRIEMER, MM |
|------------------|--------|----------|-------------|
| 543 09 34-66 | G 1042 | 22.2/M14 | 125 |

Husqvarna G 1073/G1043/G 1013

Na opravy betónu, vyrovnanie podlahy a celkové odkrytie betónu.

| PRODUKTOVÉ ČÍSLO | NÁZOV | POUŽITIE | KONEKTOR | PRIEMER, MM | VELKOSŤ DIAM. ZŔN (SIEŤ) |
|------------------|--------|----------------------------|----------|-------------|--------------------------|
| 543 09 34-68 | G 1013 | Hard to very hard concrete | 22.2/M14 | 125 | 20/30 |
| 543 09 34-69 | G 1043 | Normal concrete | 22.2/M14 | 125 | 20/30 |
| 543 09 34-70 | G 1073 | Abrasive MATERIÁL | 22.2/M14 | 125 | 20/30 |

Husqvarna G 1045/G 1015

Na prípravu na epoxidové pokladanie a tesnenie.

| PRODUKTOVÉ ČÍSLO | NÁZOV | POUŽITIE | KONEKTOR | PRIEMER, MM | VELKOSŤ DIAM. ZŔN (SIEŤ) |
|------------------|--------|---------------------------------------|----------|-------------|--------------------------|
| 543 09 34-72 | G 1015 | Normal to hard and very hard concrete | 22.2/M14 | 125 | 40/50 |
| 543 09 34-74 | G 1045 | Normal to soft and abrasive concrete | 22.2/M14 | 125 | 40/50 |

Husqvarna G 1017

Na odstránenie škrabancov a prípravu leštenia.

| PRODUKTOVÉ ČÍSLO | NÁZOV | KONEKTOR | PRIEMER, MM | VELKOSŤ DIAM. ZŔN (SIEŤ) |
|------------------|--------|----------|-------------|--------------------------|
| 543 09 34-75 | G 1017 | 22.2/M14 | 125 | 100/120 |



PADY NA ÚDRŽBU

Diamantové impregnované kotúče, ktoré sú ideálne na čistenie betónových leštených podláh. Použitie s brúskami Husqvarna PG 450, PG 540, PG 690 a PG 830

Pady HUSQVARNA HiperClean pre suché brúsenie

Ideálne na čistenie betónových leštených podláh. Použitie s brúskami Husqvarna PG 450, PG 530, PG 680 a PG 820, ručnými nástrojmi a leštiacim vybavením.

| PRODUKTOVÉ ČÍSLO | ROZMERY, MM | VEĽKOSŤ ZRNA (MRIEŽKA) | POUŽITIE STROJA |
|------------------|-------------|------------------------|--|
| 542 87 00-76 | 127 | 400 | Ručné brúsky |
| 542 87 00-77 | 127 | 800 | Ručné brúsky |
| 542 87 00-78 | 127 | 1500 | Ručné brúsky |
| 542 87 00-79 | 127 | 3000 | Ručné brúsky |
| 501 76 40-07 | 180 | 400 | HTC 450, PG 450 |
| 501 76 40-01 | 180 | 800 | HTC 450, PG 450 |
| 501 76 40-02 | 180 | 1500 | HTC 450, PG 450 |
| 501 76 40-03 | 180 | 3000 | HTC 450, PG 450 |
| 501 76 40-08 | 230 | 400 | HTC 6, HTC 650 séria, HTC 5, HTC 500, PG 540, PG 510 |
| 501 76 40-04 | 230 | 800 | HTC 6, HTC 650 séria, HTC 5, HTC 500, PG 540, PG 510 |
| 501 76 40-05 | 230 | 1500 | HTC 6, HTC 650 séria, HTC 5, HTC 500, PG 540, PG 510 |
| 501 76 40-06 | 230 | 3000 | HTC 6, HTC 650 séria, HTC 5, HTC 500, PG 540, PG 510 |
| 501 76 40-09 | 270 | 400 | HTC 950, HTC 8 a HTC 800 séria. PG 830, PG 830 RC, PG 690, PG 690 RC |
| 501 76 40-10 | 270 | 800 | HTC 950, HTC 8 a HTC 800 séria. PG 830, PG 830 RC, PG 690, PG 690 RC |
| 501 76 40-11 | 270 | 1500 | HTC 950, HTC 8 a HTC 800 séria. PG 830, PG 830 RC, PG 690, PG 690 RC |
| 501 76 40-12 | 270 | 3000 | HTC 950, HTC 8 a HTC 800 séria. PG 830, PG 830 RC, PG 690, PG 690 RC |
| 589 81 05-05 | 400 | 400 | Podlahové brúsky a leštičky |
| 589 81 05-06 | 400 | 800 | Podlahové brúsky a leštičky |
| 589 81 05-07 | 400 | 1500 | Podlahové brúsky a leštičky |
| 589 81 05-08 | 400 | 3000 | Podlahové brúsky a leštičky |
| 542 87 00-80 | 430 | 400 | Podlahové brúsky a leštičky |
| 542 87 00-81 | 430 | 800 | Podlahové brúsky a leštičky |
| 542 87 00-82 | 430 | 1500 | Podlahové brúsky a leštičky |
| 542 87 00-83 | 430 | 3000 | Podlahové brúsky a leštičky |
| 542 87 00-84 | 530 | 400 | Podlahové brúsky a leštičky |
| 542 87 00-85 | 530 | 800 | Podlahové brúsky a leštičky |
| 542 87 00-86 | 530 | 1500 | Podlahové brúsky a leštičky |
| 542 87 00-87 | 530 | 3000 | Podlahové brúsky a leštičky |
| 542 87 00-88 | 600 | 400 | Podlahové brúsky a leštičky |
| 542 87 00-89 | 600 | 800 | Podlahové brúsky a leštičky |
| 542 87 00-90 | 600 | 1500 | Podlahové brúsky a leštičky |
| 542 87 00-91 | 600 | 3000 | Podlahové brúsky a leštičky |
| 542 87 00-92 | 685 | 400 | Podlahové brúsky a leštičky |
| 542 87 00-93 | 685 | 800 | Podlahové brúsky a leštičky |
| 542 87 00-94 | 685 | 1500 | Podlahové brúsky a leštičky |
| 542 87 00-95 | 685 | 3000 | Podlahové brúsky a leštičky |

APLIKÁCIA HUSQVARNA DIAMOND TOOL SELECTOR

Aplikácia, ktorá Vám pomôže vybrať ten správny diamantový nástroj pre Vašu zákazku. Šetrí Váš čas i peniaze. Dostupná zadarmo na App Store.

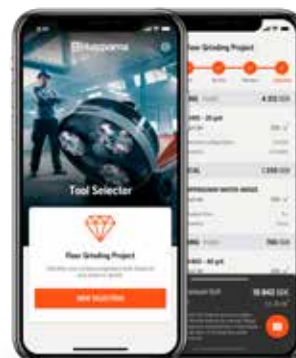

DRŽIAKY NÁSTROJOV

DRŽIAKY BRÚSNYCH NÁSTROJOV

✦ Štandardná konfigurácia

H Headlock

X HTC Cross



| | NÁZOV | PRODUKTOVÉ ČÍSLO | HTC 270-EG (1 planétová) | PG 280 (1 planétová) | PG 400 (1 planétová) | PG 450 (3 planétová) | PG 510 (3 planétová) | PG 540 (3 planétová) |
|------------------------------------|-------------------------------------|------------------------------------|--------------------------|----------------------|----------------------|----------------------|----------------------|----------------------|
| AIRFLOW | Držiak nástrojov EZ AirFlow 230 6 C | 593 31 93-02 | | | | | | |
| | Držiak nástrojov EZ AirFlow 270 6 C | 593 31 93-01 | | | | | | |
| DRŽIAK NÁSTROJOV MULTI | Držiak nástrojov Multi 180 3 H | 529 61 72-03 | | | | ✦ | | |
| | Držiak nástrojov Multi 230 3 H | 529 61 72-12 | | | | | ✦ | |
| | Držiak nástrojov Multi 230 6 H | 529 61 72-02 | | | | | | ✦ |
| | Držiak nástrojov Multi 270 6 H | 529 61 72-01 | | | | | | |
| | Držiak nástrojov Multi 230 6 C | 529 61 71-02 | | | | | | |
| | Držiak nástrojov Multi 270 6 C | 529 61 71-01 | | | | | | |
| | Držiak nástrojov Multi 280 6 | 529 61 70-02 | | ● | | | | |
| | Držiak nástrojov Multi 400 9 | 529 61 70-01 | | | ● | | | |
| | Držiak nástrojov Multi EG 270 4 | 529 61 70-03 | ✦ | | | | | |
| | Redi Lock® | Držiak nástrojov Redi Lock® 280 12 | 598 50 21-01 | | ✦ | | | |
| Držiak nástrojov Redi Lock® 400 18 | | 595 30 87-01 | | | ✦ | | | |

DRŽIAKY LEŠTIACICH NÁSTROJOV

✦ Štandardná konfigurácia

H Headlock

X HTC Cross

Resin holders pre nástroje Diamond Xpress, brúsny papier, foamflex.

Pad holders pre podložky Diamond Fenix.

EZchange™ CLICK pre SF podložky.



| | NÁZOV | PRODUKTOVÉ ČÍSLO | HTC 270-EG (1 planétová) | PG 280 (1 planétová) | PG 400 (1 planétová) | PG 450 (3 planétová) | PG 510 (3 planétová) | PG 540 (3 planétová) |
|--|---|------------------|--------------------------|----------------------|----------------------|----------------------|----------------------|----------------------|
| EZchange™ CLICK | Držiak nástrojov EZchange™ CLICK 180 HC | 529 61 73-03 | | | | ● | | |
| | Držiak nástrojov EZchange™ CLICK 230 HC | 529 61 73-02 | | | | | ● | ● |
| | Držiak nástrojov EZchange™ CLICK 270 HC | 529 61 73-01 | | | | | | |
| ELASTICKÝ / FLEXIBILNÝ DRŽIAK NÁSTROJOV | Držiak nástrojov Elastic EG 270 4 | 598 96 69-01 | ✦ | | | | | |
| | Držiak nástrojov Elastic 230 3 C | 593 31 92-02 | | | | | | |
| | Držiak nástrojov Elastic 270 6 C | 593 31 92-03 | | | | | | |
| | Držiak nástrojov Flexible 270 6 C | 593 31 94-01 | | | | | | |
| DRŽIAK PODLOŽKY | Držiak podložky EG 270 | 593 31 47-04 | ● | | | | | |
| | Držiak podložky 230 C | 593 31 47-03 | | | | | | |
| | Držiak podložky 270 C | 593 31 47-01 | | | | | | |
| ŽIVICOVÝ DRŽIAK | Živicový Držiak EG 270 C | 593 31 47-05 | ● | | | | | |
| | Živicový Držiak 230 C | 593 31 48-02 | | | | | ● | ● |
| | Živicový Držiak 270 C | 593 31 48-03 | | | | | | |
| | Živicový Držiak 180 H | 596 90 13-03 | | | | ● | | |
| | Živicový Držiak 230 H | 596 90 13-02 | | | | | | |
| | Živicový Držiak 270 H | 596 90 13-01 | | | | | | |

DRŽIAK NÁSTROJA NÁZOV ZLOŽENIE

DRŽIAK NÁSTROJA MULTI 270 6 H

A B C D

A: Typ držiaka
B: Priemer (mm)

C: Maximálny počet nástrojov
D: Konektor(y) stroja



HTC 5 (3 planétová) PG 690 (3 planétová) HTC 6 (3 alebo 4 planétová) PG 830 (3 planétová) HTC 8 (3 alebo 4 planétová) HTC 950 RX (4 planétová)

| | | | | | |
|---|---|---|---|---|---|
| ★ | | | | | |
| | | | | ★ | ★ |
| | | | | | |
| | ★ | | ★ | | |
| • | | • | | | |
| | | | | • | • |
| | | | | | |
| | | | | | |
| | | | | | |



593 31 93-02 593 31 93-01 529 61 72-03



529 61 72-02 529 61 72-01 529 61 71-02



529 61 71-01 529 61 70-03



HTC 5 (3 planétová) PG 690 (3 planétová) HTC 6 (3 alebo 4 planétová) PG 830 (3 planétová) HTC 8 (3 alebo 4 planétová) HTC 950 RX (4 planétová)

| | | | | | |
|---|---|---|---|---|---|
| • | | • | | | |
| | • | | • | • | • |
| • | | • | | • | • |
| | | | | • | • |
| • | | • | | • | • |
| | | | | • | • |
| • | | • | | • | • |
| | | | | • | • |
| • | | • | | • | • |
| | • | | • | • | • |



529 61 73-03 593 31 92-02 593 31 92-03



593 31 94-01 593 31 47-04 593 31 47-03



593 31 47-01 593 31 47-05 593 31 48-02



593 31 48-03

ÚPRAVA BETÓNOVÝCH PODLÁH

Betón je jedným z najodolnejších povrchov, ktoré ľudia poznajú. Mechanickou úpravou povrchu brúsením, leštením a chemickým ošetrením však vieme povrch premeniť na úplne novú, estetickú, funkčnú a pevnostnú úroveň. Vďaka rôznym procesom možno podlahu vytvoriť na mieru podľa Vašich predstáv - estetika, rovnosť, lesk a cena. Len pri použití zariadení diamantových nástrojov a chemických látok na betón od spoločnosti Husqvarna možno leštené betónové podlahy označiť ako Hiperfloor. Husqvarna dodáva rad produktov pre prípravu povrchu, ktoré sa použijú v procese Hiperfloor kvôli dosiahnutiu prvotriedneho mechanického a estetického povrchu. Systém úpravy a zušľachtovania podláh Superfloor všetko toto zaisťuje. Pre dokonalý výsledok je nevyhnutné dodržiavať jasne definované postupy pre systém Superfloor a použiť stroje, nástroje a chemické prípravky od spoločnosti Husqvarna. Husqvarna ponúka celý rad produktov na úpravu podláh v procese Superfloor™. Pomôže Vám dosiahnuť prvotriednu mechanickú a estetickú úpravu.

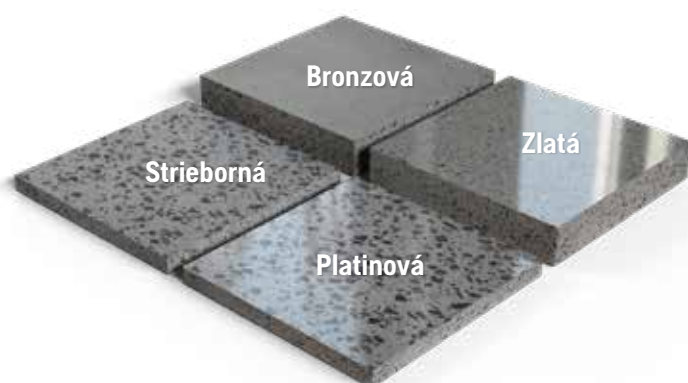

Systémy Husqvarna pre vyplnenie pórov v podlahe.

Zušľachtujúce prípravky Husqvarna sú špeciálne konštruované pre vyplnenie pórov a mikro-prasklín v podlahe.

GM3000 je naša prvá voľba pre zušľachtenie podlahy. Roztok pripravený na okamžité použitie sa ľahko rozotiera a impregnuje do podlahy. Vhodné pre stredné a väčšie projekty.

GM+ je určený pre projekty menšieho rozsahu kde je dôležitý faktor času a pre špecifické projekty s väčšími pórmi a prasklinami (do 0,5 mm). Vďaka suchej aplikácii odpadávajú starosti s odstraňovaním kalu, čistením brúsok a nástrojov...



| PRODUKTOVÉ ČÍSLO | NÁZOV |
|------------------|----------------|
| 581 92 18-06 | GM 3000™, 20 l |
| 529 75 09-08 | GM+, 9 l |

Systémy pre vytvrdnutie podlahy Husqvarna.

Všetky zahusťovače Husqvarna CURE poskytujú systémové riešenie schopné zvýšiť odolnosť betónu proti oderu a poškrabaniu. Súčasne zlepšujú odolnosť povrchu proti škvrnám, obmedzujú tvorbu soľných máp a vytvárajú prachotesný povrch.

Dokážu súčasne zvýšiť životnosť takmer akéhokoľvek betónového povrchu, od čerstvo naliateho až po desiatky rokov starý betón a to všetko pri dodržaní efektivity, či už ide o prácu alebo náklady. Preniká hlboko do povrchu a reaguje s hydroxidom vápenatým prítomným v betóne a spolu tvoria hydráty kremičitanu vápenatého (CSH), ktorý postupne vytvára kryštalickú štruktúru podobnú sklu.

Zmes oxidu kremičitého zlepšuje hustotu a tvrdosť betónu a znižuje prenikanie kvapalín a nečistôt.

Zhusťovače Husqvarna CURE sa dodávajú v troch rôznych verziách:

CURE (K) - základom je DRASLÍK - kremičitan draselný. Ideálny pre zahusťenie na začiatku procesu brúsenia alebo pre použitie na pórovitú, prípadne stierkovú podlahu. Správna voľba na veľké projekty.

CURE (L) - základom je LITHIUM - kremičitan lítny. Ideálny pre tvrdé, hutné povrchy alebo vonkajšie projekty a ako ďalší krok v procese zušľachtovania, k optimalizácii efektu zhutnenia počas brúsenia.

CURE + ponúka prémiové vytvrdnutie s integrovanou základnou ochranou proti škvrnám. Je to hybridný prípravok, obsahujúci kremičitan draselný, lítny a tiež zlúčeniny pre zvýšenie vodoodpudivého účinku. Kombinácia silných silikátov lítia a draslíka z neho robí skvelý viacúčelový zahusťovač pre väčšinu projektov a situácií.



| PRODUKTOVÉ ČÍSLO | NÁZOV |
|------------------|----------------|
| 529 75 10-09 | Cure (K), 20 l |
| 529 75 13-07 | Cure (L), 20 l |
| 529 75 53-01 | Cure +, 20 l |
| 529 75 53-02 | Cure +, 200 l |

Systémy pre ochranu podlahy Husqvarna

Všetky výrobky Husqvarna GUARD poskytujú betónovým podlahám a prírodnému kameňu ochranu proti škvrnám a obmedzujú absorpciu vody, olejov, mastnoty a špiny. Škrvny zostávajú na povrchu, čo zjednodušuje údržbu a predlžuje životnosť podlahy.

Naše povrchové impregnatory PREMIUM GUARD prenikajú dovnútra betónu a reakcia s ním vytvorí ochranný kryt, zatiaľ čo náš Topical GUARD je tmel, ktorý vytvorí ochranný film na povrchu.

PREMIUM GUARD SB je penetračný roztok na báze rozpúšťadla, ktorý sa veľmi ľahko aplikuje a poskytuje prvotriednu ochranu. Tiež vylepšuje a dáva vyniknúť farbe podlahy. PREMIUM GUARD je správnu voľbou pri vytváraní podlahy Superfloor™, pretože je plne zachovaná difúzna otvorenosť.

PREMIUM GUARD WB je obdobou produktu Premium Guard SB, ale na vodnej báze. Nie je tak silný v zvýraznení farieb a umožňuje ľahšie skladovanie a transport, pretože nie je zaradený medzi nebezpečné prchavé látky.

TOPICAL GUARD je modifikovaný, akrylový, tesniaci prostriedok na vodnej báze, ktorý tvorí mikroskopickú semi-topickú bariéru. Je navrhnutý pre použitie keď povrch potrebuje špeciálnu ochranu pred agresívnymi škvrnami a chemickými zlúčeninami.



| PRODUKTOVÉ ČÍSLO | NÁZOV |
|------------------|-----------------------|
| 501 19 79-07 | Premium Guard SB, 5l |
| 501 19 79-08 | Premium Guard SB, 10l |
| 501 19 79-17 | Premium Guard WB, 5l |
| 501 19 79-18 | Premium Guard WB, 20l |
| 580 50 29-06 | Topical Guard, 20l |



TOPICAL GUARD COLOUR je pigmentovaný dvojzložkový tesniaci prípravok na silikátovej báze na ochranu betónových povrchov. Dokáže ochrániť a zvýšiť životnosť takmer akéhokoľvek betónového povrchu, od čerstvo naliateho, až po starý, porézny betón a vytvorí na povrchu homogénne, tenký, farebný film. Na rozdiel od epoxidového povrchu nebráni podlahe dýchať, čo ho predurčuje na vnútorné aj vonkajšie použitie. Dodáva sa v 2 farebných variantoch - svetlo šedej a tmavo šedej/antracitovej.

| PRODUKTOVÉ ČÍSLO | NÁZOV |
|------------------|----------------------------|
| 531 22 23-01 | Topical guard, tmavo šedá |
| 531 22 22-01 | Topical guard, svetlo šedá |

Systém čistenia podláh Husqvarna.

CLEAN & PROTECT je prírodné mydlo špeciálne vyvinuté, ako čistiaci a ošetrovací roztok na betón a podlahy z prírodného kameňa. Mydlo je založené na prírodných materiáloch a zmiešaný roztok má pH 8. Zanecháva odolný povrch, ktorý zjednodušuje budúcu údržbu. Dá sa použiť buď s čistiacim mopom alebo brúskou.



| PRODUKTOVÉ ČÍSLO | NÁZOV |
|------------------|---------------------|
| 529 75 52-03 | Clean & Protect, 5l |

Nástroje na kontrolu kvality povrchu podlahy.

| | | |
|---|--------------------------------------|--------------|
| 1 | Merač trenia, BOT3000E | 531 18 50-01 |
| 2 | Merač lesku, IG-331 | 593 31 31-01 |
| 3 | Súprava na testovanie tvrdosti, MOHS | 593 31 69-01 |
| 4 | Merač lesku, Rhopoint IQ | 593 31 15-01 |
| 5 | Merač hrúbosti, Marsurf PS10 | 593 31 74-01 |
| 6 | Súprava na určenie penetrácie | 598 85 80-02 |



1 Merač trenia, BOT3000E



2 Merač lesku, IG-331



3 Súprava na testovanie tvrdosti, MOHS



4 Merač lesku, Rhopoint IQ



5 Merač hrúbosti, Marsurf PS10



6 Súprava na určenie penetrácie

KOMPLETNÉ SYSTÉMY PRE NAJLEPŠIE VYSÁVANIE PRACHU A MOKRÉHO KALU VO SVOJEJ TRIEDE

Betónový prach a kal sa musia odstrániť bezpečným a účinným spôsobom, aby ste boli vy a váš tím chránení pred účinkami prachu. Spoločnosť Husqvarna vám ponúka prístup k usmerneniam, vedomostiam a bohatému plne integrovanému sortimentu vysoko efektívnych zariadení na vysávanie prachu a kalu, ktoré vám umožnia dodržiavať pravidlá a predpisy bez toho, aby ste ohrozili vašu produktivitu.

Vďaka kombinácii našich odborných znalostí v oblasti rezania, vŕtania a brúsenia s najmodernejšou technológiou vysávania prachu a kalu spoločnosť Husqvarna vie, ako poskytovať ľahko použiteľné riešenia, ktoré prinášajú nepretržitú vysokú dlhodobú efektívnosť. Efektívnejšie odsávanie prachu a kalu znamená lepší spôsob práce.

Prehľad sortimentu

Sortiment vybavenia Husqvarna na vysávanie prachu a kalu pokrýva všetky potreby a aplikácie v rámci stavebného priemyslu – od kompaktných jednofázových odsávačov prachu a efektívnych vysávačov kalu až po veľké, výkonné trojfázové odsávače prachu pre náročné úlohy. Tento sortiment dopĺňajú ľahko prenosné čističe vzduchu vybavené filtermi HEPA H13 na zaistenie maximálnej bezpečnosti na pracovisku.

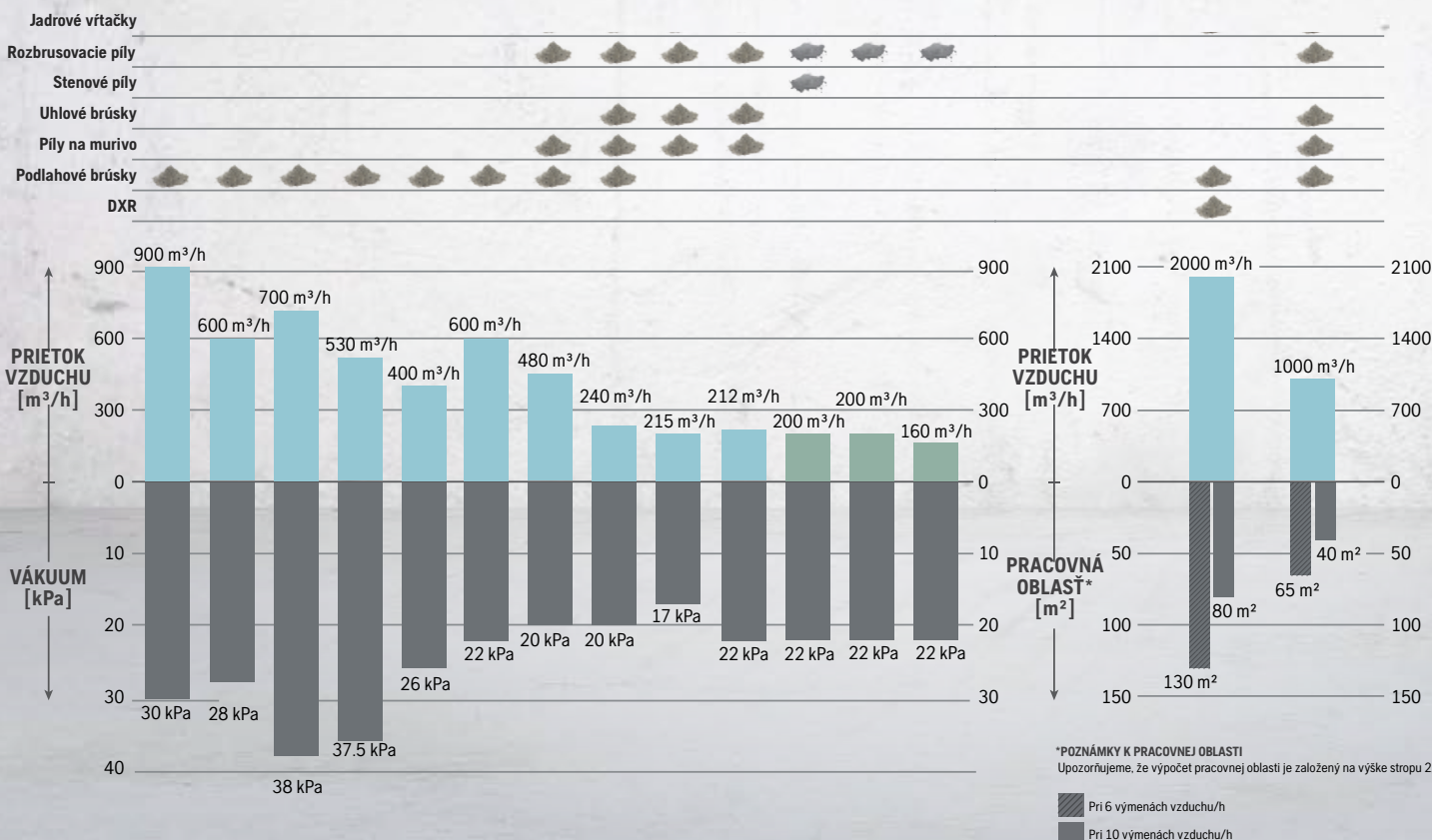



ODPORÚČANÉ PRACOVNÉ POSTUPY PRE BEZPEČNEJŠIE A EFEKTÍVNEJŠIE POTLAČENIE VÝSKYTU PRACHU

Jedným z najlepších spôsobov, ako potlačiť prašnosť, je použitie vody. Pokiaľ je to možné, používajte pri mokrom rezaní/vrtaní dostatočné množstvo vody, ktoré naviaže prach priamo na mieste jeho vzniku. Na zachovanie čistoty pracoviska možno pripojiť zberač kalu ku kalovému vysávaču.

Ak používanie vody na danom pracovisku nie je možné, vybavenie na rezanie/vrtanie/brúsenie by sa malo používať s integrovaným zariadením na odsávanie prachu alebo tesným ochranným krytom, ktorý zachytáva prach priamo na mieste jeho vzniku. Toto zariadenie by malo byť pripojené k odsávaču prachu s dostatočným prietokom vzduchu a kapacitou pre danú aplikáciu a malo by byť vybavené filtermi HEPA H13.

Pri čistení pracovného priestoru použite na čistenie podlahy škrabku

namiesto metly. Pri vysávaní vždy používajte odsávač prachu vybavený filtermi HEPA H13. POZNÁMKA: Štandardné/domáce vysávače nie sú schopné zachytiť vdýchateľné častice prachu a nemali by sa na tento účel používať.

Použitie jedného alebo viacerých prenosných čističov vzduchu vybavených účinnými filtermi HEPA H13 je jednoduchý doplnkový spôsob, ako ešte výraznejšie znižovať úroveň vdýchateľného prachu vo vzduchu, čím sa zabezpečí dodatočná ochrana pre všetkých pracovníkov v okolí. Na dostatočnú ochranu pred intenzívnym alebo dlhodobým vystavením prachu musí operátor tiež používať respirátor na čistenie vzduchu.



Mokrú rezanie/vrtanie zachytáva prach pomocou vody priamo na mieste vzniku. Zberač kalu pripojený ku kalovému vysávaču udržuje čistotu na pracovisku.



Suché rezanie/vrtanie s integrovaným zariadením na zachytávanie prachu zachytáva prach priamo v mieste vzniku. O tento prach sa postará odsávač prachu s dostatočným prietokom vzduchu a kapacitou pre danú aplikáciu, ktorý je tiež vybavený filtermi HEPA. Okolitý vzduch sa 6 – 10-krát za hodinu prefiltruje cez prenosný čistič vzduchu.



T 10000 T 7500 HTC D 80 HTC D 60 DC 6000 T 4000*

TECHNICKÉ PARAMETRE

| | | | | | | |
|--|-------------------|-------------------|--------------------|---------------------|-------------------|------------------|
| Výkon, kW | 11 | 5,5 | 7,5 | 5,5 | 5,75 | 4 |
| Napätie, V | 380 – 415 | 380 – 415 | 230–400 | 230–480 | 380 – 480 | 380 – 415 |
| Max. menovitý prúd, A | 32 | 16 | 16,7 | 15 | 16 | 16 |
| Pomocná zásuvka, W | N/A | N/A | N/A | N/A | Áno | N/A |
| Napájanie | 3-fázy | 3-fázy | 3-fázy | 3-fázy | 3-fázy | 3-fázy |
| Prietok vzduchu, m ³ /h | 900 | 600 | 700 | 530 | 700 | 400 |
| Max. podtlak, kPa | 30 | 28 | 38 | 37,5 | – | 26 |
| Priemer sacej hadice, mm | 76 | 76 | 76 | 76 | 76 | 63 |
| Plocha primárneho filtra, m ² | 3,9 | 2,9 | 3,5 | 4 | 3 | 4,5 |
| Plocha filtra HEPA H13, m ² | 7,5 | 5 | 20,8 | 6 | 7,8 | 2,4 |
| Počet filtrov HEPA H13 | 3 | 2 | 3 | 2 | 1 | 2 |
| Klasifikácia | – | H | – | – | – | H |
| Rozmery (D×Š×V), mm | 1400 × 736 × 1727 | 1245 × 686 × 1753 | 1170×800×1730/1810 | 1235×680 ×1400/1920 | 1252 × 766 × 1899 | 830 × 620 × 1500 |
| Hmotnosť, kg | 336 | 206 | 272 | 179 | 305 | 106 |

ODPORÚČANÉ PRE STROJE

| | | | | | |
|---|---|--|----------------------------------|--|--|
| PG 830 RC, PG 830, HTC 8, HTC 6, PG 690 RC, PG 690, PG 540, frézy, pieskovače | HTC 6, PG 830, PG 690 RC, PG 690, PG 540, frézy, pieskovače | PG 830 RC, PG 830, HTC 8, HTC 6, PG 690 RC, PG 690, PG 540 | HTC 6, PG 690 RC, PG 690, PG 540 | PG 830 RC, PG 830, PG 690 RC, PG 690, PG 540 | PG 540 (3-fázy), PG 510, PG 450, PG 400, frézy |
|---|---|--|----------------------------------|--|--|

PRODUKTOVÉ ČÍSLO

| | | | | | |
|--|--|---|--|--|---|
| 967 66 37–04. Dodávané s nasledujúcimi dielmi: Jedna 76 mm hadica (10 m) Adaptér Camlock 76 – 50 mm Jedna 50 mm hadica (7,5 m) Trubica, 50 mm Nástroj na podlahu, 50 mm, šírka 450 mm Jedno vrecko Longopac® | 967 66 41–04. Dodávané s nasledujúcimi dielmi: Jedna 76 mm hadica (10 m) Adaptér Camlock 76 – 50 mm Jedna 50 mm hadica (7,5 m) Trubica, 50 mm Nástroj na podlahu, 50 mm, šírka 450 mm Jedno vrecko Longopac® | 967 83 90–12 (bez diaľkového ovl.) 967 83 90–13 (s diaľkovým ovl.) Obsah balenia: Jedna hadica 63 mm (10 m) Jedna hadica 76 mm (10 m) Podlahový nástavec 51 mm, šírka 450 mm | 967 83 99–13 (bez diaľkového ovl.) 967 83 99–11 (s diaľkovým ovl.) Obsah balenia: Jedna hadica 51 mm (3,3 m) Jedna hadica 76 mm (10 m) Podlahový nástavec 51 mm, šírka 450 mm | 967 62 50–01. Dodávané s nasledujúcimi dielmi: Jedna 75 mm hadica (10 m) Jedna 50 mm hadica (10 m) Odsávacia trubica Nástroj na podlahu Dve vrecká Longopac® | 967 70 22–01. Dodávané s nasledujúcimi dielmi: Jedna 63 mm hadica (10 m) Jedna 50 mm hadica (7,5 m) Rovný konektor, 76 mm Adaptér Camlock 76 mm Trubica, 50 mm Nástroj na podlahu, 50 mm, šírka 450 mm Jedno vrecko Longopac® |
|--|--|---|--|--|---|

POZNÁMKA: Každý HEPA filter je testovaný a certifikovaný pre výkon filtrácie 99,99 % pri veľkosti častíc 0,3 mikrónu.



W 70 P



W 70



W 250 P

TECHNICKÉ PARAMETRE

| | | | |
|------------------------------------|------------------|------------------|-----------------|
| Výkon, kW | 1,2 | 1,2 | 1,2 |
| Napätie, V | 220 – 230 | 220 – 230 | 220 – 230 |
| Max. menovitý prúd, A | 8 | 5 | 7 |
| Napájanie | 1-fáza | 1-fáza | 1-fáza |
| Prietok vzduchu, m ³ /h | 200 | 200 | 160 |
| Max. podtlak, kPa | 22 | 22 | 22 |
| Priemer sacej hadice, mm | 38 | 38 | 38 |
| Výkon čerpadla, kW | 0,65 | – | 0,35 |
| Vypúšťanie čerpadla, l/min | 260 | – | 150 |
| Objem zásobníka, l | 70 | 70 | 29 |
| Rozmery (D×Š×V), mm | 600 × 570 × 1250 | 600 × 570 × 1250 | 530 × 520 × 910 |
| Hmotnosť, kg | 44 | 34 | 27 |

ODPORÚČANÉ PRE STROJE

| | | |
|--|--|--|
| Stenové a lanové pily, rezače škár, jadrové vrtáčky, rozbrusovacie pily, pily na murivo a dlaždice | Motory na jadrové vrtáčky, rozbrusovacie pily, pily na murivo a dlaždice | Motory na jadrové vrtáčky, rozbrusovacie pily, pily na murivo a dlaždice |
|--|--|--|

PRODUKTOVÉ ČÍSLO

| | | |
|---|--|---|
| 967 66 47–04 Dodáva sa s 1 hadicou, 38 mm (3 m), 1 trubica, 38 mm, 1 nástroj na podlahu, 38 mm, Šírka 370 mm a jedno jednorázové vrecko na mokré vysávanie | 967 70 20–02 Dodáva sa s 1 hadicou, 38 mm (3 m), 1 trubica, 38 mm, 1 nástroj na podlahu, 38 mm, Šírka 370 mm a jedno jednorázové vrecko na mokré použitie | 967 70 21–02 Dodáva sa s 1 hadicou, 38 mm (3 m), 1 trubica, 38 mm, 1 nástroj na podlahu, 38 mm, Šírka 370 mm a jedno jednorázové vrecko na mokré vysávanie |
|---|--|---|



S 36

NEW



DE 120

NEW



DE 110

NEW



DE 110I

NEW



DE 110 S



S 11

| | | | | | |
|------------------|------------------|------------------|------------------|------------------|-----------------|
| 3.6 | 2.2 | 1.1 | 0.9 | 0.9 | 1.2 |
| 220 - 230 | 220-240 | 220-240 | 36 | 220-240 | 220-230 |
| 14 | 10 | 5 | N/A | 4 | 5.2 |
| — | N/A | Áno (max 2300W) | N/A | Áno (max 2300W) | Áno (max 500W) |
| 1-fáza | 1-fáza | 1-fáza | Batériový | 1-fáza | 1-fáza |
| 600 | 480 | 240 | 215 | 215 | 212 |
| 22 | 20 | 20 | 18 | 20 | 22 |
| 63 | 51 | 38 | 38 | 38 | 38 |
| 4.5 | 2.7 | 1.4 | 1.4 | 1.4 | — |
| 3.6 | 2.4 | 1.2 | 1.2 | 1.2 | 0.86 |
| 3 | 2 | 1 | 1 | 1 | 2 |
| H | H | H | H | H | H |
| 830 × 620 × 1500 | 815 × 542 × 1125 | 671 × 400 × 1000 | 673 × 400 × 1000 | 672 × 400 × 1000 | 450 × 390 × 490 |
| 65 | 39 | 25 | 26 (bez batérii) | 25 | 15 |

| | | | | | |
|---|--|---|--|---|--|
| PG450, PG510, PG540 (1-fáza), pieskovače, frézy | HTC 270EG, PG280, PG450, jadrové vrtačky, rozbrusovacie píly, uhlové brúsky, pieskovače, frézy, stavebné náradie | DM200, DM220, DM230, jadrové vrtačky, uhlové brúsky, ručné stavebné náradie, čistiace práce na stavbe | K535i, DM540i, DM200, DM220, DM230, jadrové vrtačky, uhlové brúsky, ručné stavebné náradie, čistiace práce na stavbe | DM200, DM220, DM230, jadrové vrtačky, uhlové brúsky, ručné stavebné náradie, čistiace práce na stavbe | Jadrové vrtačky, rozbrusovacie píly, ručné elektrické nástroje |
|---|--|---|--|---|--|

| | | | | | |
|---|--|---|---|---|---|
| 967 66 38-07. Dodávané s nasledujúcimi dielmi: Jedna 63 mm hadica (10 m) Jedna 50 mm hadica (7,5 m) Trubica, 50 mm Nástroj na podlahu, 50 mm, šírka 450 mm Jedno vrečko Longopac® | 970 51 48-01 Obsah balenia: Jedna hadica 51 mm (7,5 m) Jedna hadica 76 mm (10 m) Podlahový nástavec 51 mm, šírka 450 mm 1 vreco Longopack | 970 50 94-01 970 50 94-01 Obsah balenia: Jedna hadica 38 mm (5 m) Hubica 38 mm Podlahový nástavec 38 mm, šírka 370 mm 1 vreco Longopack | 970 51 49-02 Obsah balenia: Jedna hadica 38 mm (5 m) Hubica 38 mm Podlahový nástavec 38 mm, šírka 370 mm Multiadaptér 38 mm 1 vreco Longopack | 970 50 96-01 Obsah balenia: Jedna hadica 38 mm (5 m) Hubica 38 mm Podlahový nástavec 38 mm, šírka 370 mm Multiadaptér 38 mm 1 vreco Longopack | 970 46 66-01 Obsah balenia: Jedna 38 mm hadica (4m) Trubica 38 mm Nástroj na podlahu 38 mm, šírka 370 mm Jedno vrečko Longopac |
|---|--|---|---|---|---|



C 5500



C 3000

TECHNICKÉ PARAMETRE

| | | |
|--------------------------|-----|----|
| Priemer sacej hadice, mm | 76 | 63 |
| Objem, l | 100 | 37 |
| Hmotnosť, kg | 67 | 22 |

ODPORUČANÉ PRE STROJE

T 10000, T 7500 T 4000, S 36, S 26

PRODUKTOVÉ ČÍSLO

| | |
|--|---|
| 967 66 46-01 Dodáva sa s vakom Longopac®, jednou hadicou 76mm s dĺžkou 10 m, vrátane koncoviek Cam-lock. (Samica na oboch stranách) | 967 66 45-01 Dodáva sa s vakom Longopac® a hadicou 63mm s dĺžkou 2,5 m, vrátane koncoviek. |
|--|---|



A 2000



A 1000

TECHNICKÉ PARAMETRE

| | | |
|---|-----------------|-----------------|
| Výkon, kW | 0.75 | 0.285 |
| Napätie, V | 220 - 230 | 220 - 230 |
| Max. menovitý prúd, A | 3.3 | 1.2 |
| Maximálny príkon pre pomocnú zásuvku, W | 1200 | 1600 |
| Napájanie | 1-fáza | 1-fáza |
| Prietok vzduchu, m³/h | 2000 | 1000 |
| Plocha primárneho filtra, m² | 0.64 | 0.16 |
| Plocha filtra HEPA H13, m² | 10.5 | 3.5 |
| Rozmery (D×Š×V), mm | 460 × 700 × 820 | 400 × 440 × 440 |
| Hmotnosť, kg | 38 | 18 |

PRODUKTOVÉ ČÍSLO

| | |
|--|--|
| 967 67 22-02 Dodávané s nasledujúcimi dielmi: Predfilter, 1 ks Filter Hepa H13, 1 ks Kryt predfiltra, 1 ks | 967 67 23-02 Dodávané s nasledujúcimi dielmi: Predfilter, 1 ks Filter Hepa H13, 1 ks Kryt predfiltra, 1 ks |
|--|--|

POZNÁMKA: Každý HEPA filter je testovaný a certifikovaný pre výkon filtrácie 99,99 % pri veľkosti častíc 0,3 mikrónu.

SPRIEVODCA SYSTÉMOM



| SUCHÉ POUŽITIE | T 10000 | T 7500 | T 4000 | HTC D 80 | HTC D 60 | DC 6000 | C 5500 | C 3000 | S 36 |
|---|---------|--------|--------|----------|----------|---------|--------|--------|--------------------|
| BRÚSENIE, FRÉZOVANIE A LEŠTENIE PODLÁH | | | | | | | | | |
| HTC 950 RX | | | | ✓ | | | | | |
| PG 830/PG 830 RC | ✓ | ✓ | | ✓ | | ✓ | ✓ | | |
| HTC 8 | ✓ | | | ✓ | | | | | |
| PG 690/PG 690 RC | ✓ | ✓ | | ✓ | ✓ | ✓ | ✓ | | |
| HTC 6 | ✓ | ✓ | | ✓ | ✓ | | | | |
| HTC 5 | | | | | | | | | |
| PG 540 | ✓ | ✓ | ✓ | ✓ | ✓ | ✓ | ✓ | ✓ | ✓ |
| PG 510 | | | ✓ | | | | | ✓ | ✓ |
| PG 450 | | | ✓ | | | | | ✓ | ✓ |
| PG 400 | | ✓ | ✓ | | | | | ✓ | ✓ |
| HTC 270 EG | | | | | | | | | |
| PG 280 | | | | | | | | ✓ | ✓ |
| CG 200 | | | | | | | | ✓ | ✓ |
| SUCHÉ JADROVÉ VŔTANIE | | | | | | | | | |
| DM 280 | | | | | | | | | |
| DM 230 | | | | | | | | | |
| DM 220 | | | | | | | | | |
| DM 200 | | | | | | | | | |
| DM 540i | | | | | | | | | |
| SUCHÉ ROZBRUSOVANIE | | | | | | | | | |
| K 3000 / K 4000 | | | | | | | | | |
| K 770 VAC | | | | | | | | | |
| K 535i | | | | | | | | | |
| K 1 PACE | | | | | | | | | |
| OSTATNÉ POUŽITIA | | | | | | | | | |
| 115–125 mm uhlová brúska | | | | | | | | | |
| 150–230 mm uhlová brúska | | | | | | | | | |
| 100–125 mm ručná brúska | | | | | | | | | |
| 150–180 mm ručná brúska | | | | | | | | | |
| Vířačky | | | | | | | | | |
| Kladivá | | | | | | | | | Prachová manžeta ✓ |

✓ Pripojené k stroju + Súčasť riešenia

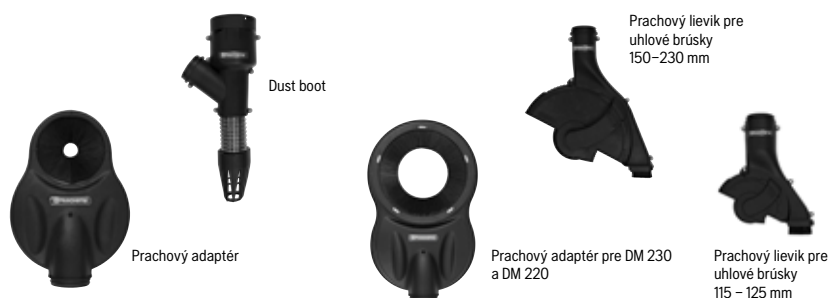



| DE 120 | DE 110/ DE 110i/ DE 110 S | S 11 | A 2000 | A 1000 |
|--------|---------------------------|------|--------|--------|
| | | | + | + |
| | | | + | + |
| | | | + | + |
| | | | + | + |
| | | | + | + |
| | | | + | + |
| | | | + | + |
| ✓ | | | + | + |
| | | | + | + |
| ✓ | | | + | + |
| | | | + | + |
| ✓ | | | + | + |

| | | | | |
|--------------------|--------------------|--------------------|---|---|
| Prachový adaptér ✓ | | | | |
| Prachový adaptér ✓ | Prachový adaptér ✓ | | | |
| | Prachový adaptér ✓ | Prachový adaptér ✓ | | |
| | Prachový adaptér ✓ | Prachový adaptér ✓ | | |
| | Prachový adaptér ✓ | | + | + |

| | | | | |
|---------------|---------------|---------------|--|--|
| Vac adaptér ✓ | | | | |
| ✓ | | | | |
| | Vac adaptér ✓ | Vac adaptér ✓ | | |
| Vac adaptér ✓ | | | | |

| | | | | |
|--------------------|-------------------|-------------------|--|--|
| | Prachový lievik ✓ | Prachový lievik ✓ | | |
| Prachový lievik ✓ | | | | |
| | Prachový kryt ✓ | Prachový kryt ✓ | | |
| Prachový kryt ✓ | | | | |
| Prachová manžeta ✓ | | | | |
| Prachová manžeta ✓ | | | | |



Prachový kryt pre uhlové brúsky 115 – 125 mm

Prachový kryt pre uhlové brúsky 150 – 230 mm

Sberač kalu pre stenové píly

Sberač kalu



| MOKRÉ POUŽITIE | W 70 P | W 70 | W 250 P | PRÍVOD VODY |
|----------------|--------|------|---------|-------------|
|----------------|--------|------|---------|-------------|

| | | | | |
|----------------------|---|-------------|--|--|
| REZANIE STIEN | | | | |
| WS 482 HF | ✓ | Zberač kalu | | |
| WS 440 HF | ✓ | Zberač kalu | | |
| WS 220 | ✓ | Zberač kalu | | |

| | | | | |
|----------------------|---|--|--|--|
| REZANIE LANOM | | | | |
| CS 2512 | + | | | |
| CS 10 | + | | | |

| | | | | |
|-----------------------|---|--|--|------------------------------|
| REZANIE PODLÁH | | | | |
| FS 7000 D/DL | + | | | ✓ Súprava pre vodné čerpadlo |
| FS 5000 D | + | | | ✓ Súprava pre vodné čerpadlo |
| FS 4800 D | + | | | ✓ Súprava pre vodné čerpadlo |
| FS 3500 G | + | | | ✓ Súprava pre vodné čerpadlo |
| FS 500 series | + | | | ✓ Súprava pre vodné čerpadlo |
| FS 400 series | + | | | ✓ Súprava pre vodné čerpadlo |
| FS 300 series | + | | | ✓ Súprava pre vodné čerpadlo |

| | | | | |
|------------------------------|---|-----------------|-------------------|-------------------|
| MOKRÉ JADROVÉ VŔTANIE | | | | |
| DM 700 | ✓ | Prsteneц na kal | ✓ Prsteneц na kal | ✓ Prsteneц na kal |
| DM 430 | ✓ | Prsteneц na kal | ✓ Prsteneц na kal | ✓ Prsteneц na kal |
| DM 400 | ✓ | Prsteneц na kal | ✓ Prsteneц na kal | ✓ Prsteneц na kal |
| DM 280 | ✓ | Prsteneц na kal | ✓ Prsteneц na kal | ✓ Prsteneц na kal |
| DM 230 | ✓ | Prsteneц na kal | ✓ Prsteneц na kal | ✓ Prsteneц na kal |
| DM 220 | ✓ | Prsteneц na kal | ✓ Prsteneц na kal | ✓ Prsteneц na kal |
| DM 200 | ✓ | Prsteneц na kal | ✓ Prsteneц na kal | ✓ Prsteneц na kal |
| DM 540i | ✓ | Prsteneц na kal | ✓ Prsteneц na kal | ✓ Prsteneц na kal |

| | | | | |
|----------------------------|---|---|---|----------------------------|
| MOKRÉ ROZBRUSOVANIE | | | | |
| K 535i | + | + | + | ✓ WT 15i / PWT |
| K 1 PACE | + | + | + | ✓ WT 15i / PWT |
| K 770 | + | + | + | ✓ WT 15i / PWT / KV 7 |
| K 970 | + | + | + | ✓ WT 15i / PWT / KV 9 / 12 |
| K 1270 | + | + | + | ✓ WT 15i / PWT / KV 9 / 12 |
| K 3000 / K 4000 | + | + | + | ✓ WT 15i / PWT |
| K 7000 | + | + | + | ✓ WT 15i / PWT |

| | | | | |
|--|---|---|---|--|
| MOKRÉ REZANIE OBKLADOV A MURIVA | | | | |
| TS 400 F | + | + | + | |
| TS 350 E | + | + | + | |
| TS 300 E | + | + | + | |
| TS 100 R | + | + | + | |
| TS 73 R | + | + | + | |
| TS 66 R | + | + | + | |
| TS 60 | + | + | + | |

Prstence na kal

Preskúmajte náš rad prstencov na kal a pozrite si informácie o správnej kombinácii stroja a prstenca na strane 115.

PRÍSLUŠENSTVO PRE ODSTRAŇOVANIE PRACHU A KALU

| | PRODUKTOVÉ ČÍSLO | 3-FÁZOVÉ ODSÁVAČE PRACHU | | | | | | 1-FÁZOVÉ ODSÁVAČE PRACHU | | | S 11 | |
|----|---|--------------------------|--------|----------|----------|--------|---------|--------------------------|--------|--------------------------------|------|---|
| | | T 10000 | T 7500 | HTC D 80 | HTC D 60 | T 4000 | DC 6000 | S 36 | DE 120 | DE 110/ DE 110i/ DE 110S | | |
| 1 | Vak Longopac® (4x23) | 590 42 92-01 | ● | ● | ● | ● | ● | ● | ● | ● | | |
| 1 | Vak Longopac® (4x20m) extra pevný | 593 44 64-01 | ● | ● | ● | ● | ● | ● | ● | ● | | |
| 1 | Vak Longopac®, DC 6000 | 584 65 02-01 | | | ● | ● | | ● | | | | |
| 1 | Vak Longopac® (4x20m) recyklovateľný | 529 68 10-01 | ● | ● | ● | ● | ● | ● | ● | ● | | |
| | PE vak | 599 53 22-01 | | | | | | | | | | ● |
| | Fleece vak (5 pcs) | 529 31 31-02 | | | | | | | | | | ● |
| 2 | Predfilter, nasúvacia zostava T 10000 | 590 43 86-01 | ● | | | | | | | | | |
| 2 | Predfilter, nasúvacia zostava T 7500 | 590 43 88-01 | | ● | | | | | | | | |
| 2 | Pre-filter, sock assy D80 | 593 53 06-01 | | | ● | | | | | | | |
| | Pre-filter D 60 | 593 54 59-01 | | | | ● | | | | | | |
| 3 | Filter HEPA H13 T-Line | 590 42 97-01 | ● | ● | | | | | | | | |
| | HEPA-filter D 80 | 593 44 40-01 | | | ● | | | | | | | |
| | HEPA-filter D 60 | 593 54 55-01 | | | | ● | | | | | | |
| 4 | Kompletná 76 mm hadica, 10 m | 590 43 70-01 | ● | ● | | | | | | | | |
| 4 | 76 mm vákuová hadica s koncovkami (10 m), 1x cam-lock samec a 1x cam-lock samica | 525 58 46-01 | | | ● | ● | | ● | | | | |
| 5 | 51 mm hadica/kompletná 7,5 m pre čistiacu súpravu | 590 42 81-01 | ● | ● | | | | | | | | |
| 5 | Hadica 51 mm/7,5 m hadica vr. adaptéra | 536 35 55-01 | | | | | ● | | ● | | | |
| | Hadica 51 mm antistatická/7,5 m hadica vr. adaptéra | 536 35 56-01 | | | | | ● | | ● | | | |
| 5 | Hadica 38 mm/5 m hadica komplet vr. adaptéra | 536 35 53-01 | | | | | | | | | ● | |
| | Hadica 38 mm antistatická/5 m hadica vr. adaptéra | 536 35 54-01 | | | | | | | | | ● | |
| 6 | Samičí adaptér Camlock 76 mm – 50 mm (napr. pre čistiacu súpravu T-Line) | 590 43 65-01 | ● | ● | | | | | | | | |
| 7 | Samčí adaptér Camlock 76 mm – 50 mm (napr. pre čistiacu súpravu na 76 mm hadicu) | 591 96 21-01 | ● | ● | | | | | | | | |
| 8 | Tyč 50 mm | 536 34 42-01 | ● | ● | | | ● | | ● | ● | ● | |
| 8 | Tyč 38 mm | 536 64 42-01 | | | | | | | | | ● | ● |
| 9 | Nástroj na podlahu, 450 mm, guma 50 mm | 536 34 39-01 | ● | ● | | | ● | | ● | ● | | |
| 9 | Nástroj na podlahu 370 mm guma 38 mm | 529 80 50-01 | | | | | | | | | ● | ● |
| 10 | Sada gumových líšt na nástroj, 370 mm | 529 80 42-01 | | | | | | | | | ● | ● |
| 10 | Sada náhradných gumených líšt | 521 91 21-01 | | | | | ● | | | | | |
| | Sada kefových líšt na nástroj, 450 mm | 599 59 42-01 | ● | ● | | | ● | | ● | ● | | |
| | Sada kefových líšt na nástroj, 370 mm | 599 59 41-01 | | | | | ● | | | | ● | ● |
| 11 | Pre-filter | 590 43 02-02 | | | | | ● | | ● | | | |
| 11 | Pre-filter | 536 37 27-01 | | | | | | | | ● | | |
| 11 | Pre-filter | 536 37 26-01 | | | | | | | | | ● | |
| 12 | HEPA-filter H13 | 534 12 36-01 | | | | | ● | | ● | ● | | |
| | HEPA filter cartridge | 590 42 98-01 | | | | | ● | | ● | | | |
| | HEPA filter cartridge | 591 92 40-01 | | | | | | | | | | ● |
| 13 | Adaptér, 63 mm na hadicu 76 mm rovná | 590 42 94-01 | | | | | ● | | ● | | | |
| 14 | Camlock samica 76 mm | 590 42 87-01 | | | | | ● | | ● | | | |
| 14 | Adaptér 76 mm Camlock 50 mm | 590 43 65-01 | | | | | ● | | ● | | | |
| 15 | HEPA 13 filter | 579 75 88-01 | | | | | | ● | | | | |
| 16 | 50 mm odsávací hadica s koncovkami (10 m) | 585 87 10-01 | | | | | | ● | | | | |
| 17 | Odsávací trubica s nástrojom na podlahu | 585 87 09-01 | | | | | | ● | | | | |
| 18 | Plastový adaptér | 585 64 76-01 | | | | | | ● | | | | |
| 19 | Náhradná kefa-súprava | 510 27 85-01 | | | | | | ● | | | | |
| 20 | Čierny prstenec 75 mm | 502 53 40-05 | | | | | | ● | | | | |
| 21 | Prachový kryt 180 mm | 593 01 04-03 | | | | | | ● | | | | |
| 21 | Prachový kryt 125 mm M14 | 593 01 04-01 | | | | | | | ● | | | ● |
| 21 | Prachový kryt 125 mm | 593 01 04-02 | | | | | | | | ● | | |
| 22 | Prachový uzáver 102–125 mm* | 593 80 07-01 | | | | | | ● | ● | | ● | |
| 23 | Prachový uzáver 180–230 mm* | 593 80 07-02 | | | | | | ● | ● | | | |
| 24 | Prachový adaptér, 90 mm | 593 05 54-01 | | | | | | ● | ● | | ● | ● |
| 25 | Prachový adaptér, 180 mm | 593 05 54-02 | | | | | | ● | ● | | | |
| 26 | Prachová manžeta | 593 80 30-01 | | | | | | ● | ● | | | |
| 27 | Nástavec súpravy na vysávanie K 4000 | 523 09 50-01 | | | | | | ● | ● | | ● | |
| 27 | Nástavec Vac Kit K 1 PACE | 529 57 79-01 | | | | | | | ● | | | |
| 27 | Nástavec Vac Kit K 535i | 594 07 78-01 | | | | | | | ● | ● | | ● |
| 28 | Prachový kryt 125 mm M 14 | 593 01 04-01 | | | | | | | | | ● | |
| 29 | Prachový kryt 125 mm | 593 01 04-02 | | | | | | | | | ● | |
| | Camlock konektor samec / samec (na pripojenie dvoch samic Camlock adaptérov k sebe) | 591 96 17-01 | ● | ● | | | | | | | | |
| | Kompletná hadica 63 mm 10 m (S 36, T 4000) | 590 43 74-01 | | | | | ● | | ● | | | |
| | Multiadaptér 51 mm hadica | 594 95 68-01 | | | | | | ● | ● | | | |
| | Multiadaptér 38 mm hadica | 594 95 69-01 | | | | | | | | | ● | |
| | Uzáver hadice 38/51 mm | 536 34 97-01 | | | | | ● | | ● | | ● | |
| | Multifunkčná spojka hadica-hadica | 536 13 44-01 | ● | ● | ● | ● | ● | ● | ● | ● | ● | ● |
| 36 | Hadicový vak, 280 litrov | 531 09 92-02 | ● | ● | ● | ● | ● | ● | ● | ● | | |
| 36 | Hadicový vak, 70 litrov | 531 09 92-01 | | | | | | | | | ● | ● |

| | PRODUKTOVÉ ČÍSLO | PRED-SEPARÁTORY | | ČISTIČE VZDUCHU | | ODSÁVAČE KALOV | | |
|----|-----------------------------------|-----------------|--------|-----------------|--------|----------------|------|-------|
| | | C 5500 | C 3000 | A 2000 | A 1000 | W 250P | W 70 | W 70P |
| 1 | Vrecko Longopac®, 4 ks | | • | | | | | |
| 4 | Kompletná hadica, 76 mm, 10 m | • | | | | | | |
| 30 | Predfilter A 2000 (balenie 20 ks) | | | • | | | | |
| 30 | Predfilter A 1000 (balenie 20 ks) | | | | • | | | |
| 30 | Uhlíkový filter A 2000 | | | • | | | | |
| 30 | Uhlíkový filter A 1000 | | | | • | | | |
| 31 | Filter HEPA A 2000 | | | • | | | | |
| 31 | Filter HEPA A 1000 | | | | • | | | |
| 32 | Transportný kryt A 2000 | | | • | | | | |
| 32 | Transportný kryt A 1000 | | | | • | | | |
| 33 | Adaptér prívodnej hadice A 2000 | | | • | | | | |
| 33 | Adaptér prívodnej hadice A 1000 | | | | • | | | |
| 34 | Hadica, A 2000 (254 mm × 6 m) | | | • | | | | |
| 34 | Hadica, A 1000 (160 mm × 6 m) | | | | • | | | |
| | Kompletná hadica, 63 mm, 10 m | • | • | | | | | |
| | Kompletná hadica, 63 mm, 2,5 m | | • | | | | | |
| 35 | Prstence na kal, WSR 100 mm | | | | | • | • | • |
| 35 | Prstence na kal, WSR 150 mm | | | | | • | • | • |
| 35 | Prstence na kal, WSR 200 mm | | | | | • | • | • |
| 35 | Prstence na kal, WSR 250 mm | | | | | • | • | • |
| 35 | Prstence na kal, WSR 300 mm | | | | | • | • | • |
| 35 | Prstence na kal, WSR 350 mm | | | | | • | • | • |



VYSOKO UNIVERZÁLNY SYSTÉM REZANIA STIEN NAVRHNUTÝ PRE ZVÝŠENIE VÁŠHO DENNÉHO OBRATU

Stenová píla Husqvarna je ideálna pre všetky typy otvorov a takmer pre všetky druhy stavebných materiálov, ako sú tehly a vystužený betón. Okrem svojho presláveného výkonu a vysokej životnosti majú všetky stenové píly Husqvarna veľkú prednosť: modulárny dizajn so samostatnými napájacími jednotkami a pílovými jednotkami, aby vám uľahčili a urýchlili prácu. Pílové jednotky sú veľmi ľahké s vynikajúcim pomerom výkonu a hmotnosti. Naše elektrické, vysokofrekvenčné stenové píly sa ovládajú pomocou bezdrôtového, ergonomického diaľkového ovládania, ktoré sa veľmi ľahko obsluhuje a zároveň poskytuje úplnú kontrolu nad rezaním. Medzi ďalšie praktické riešenia patrí špeciálne navrhnutý prepravný vozík, ktorý vám umožňuje pohodlnú prepravu celého systému po pracovisku.

Prehľad sortimentu

Spoločnosť Husqvarna ponúka jeden Hydraulický a **tri** vysokofrekvenčné elektrické systémy pre rezanie stien s hĺbkou rezu od 395 mm do 730 mm, s výkonom na vretene od 6 kW do 20 kW, hmotnosťou hlavy píly od 19 kg do 28 kg. Pre maximálnu produktivitu si zvolte systém/systémy, ktoré sú vhodné pre vašu činnosť.

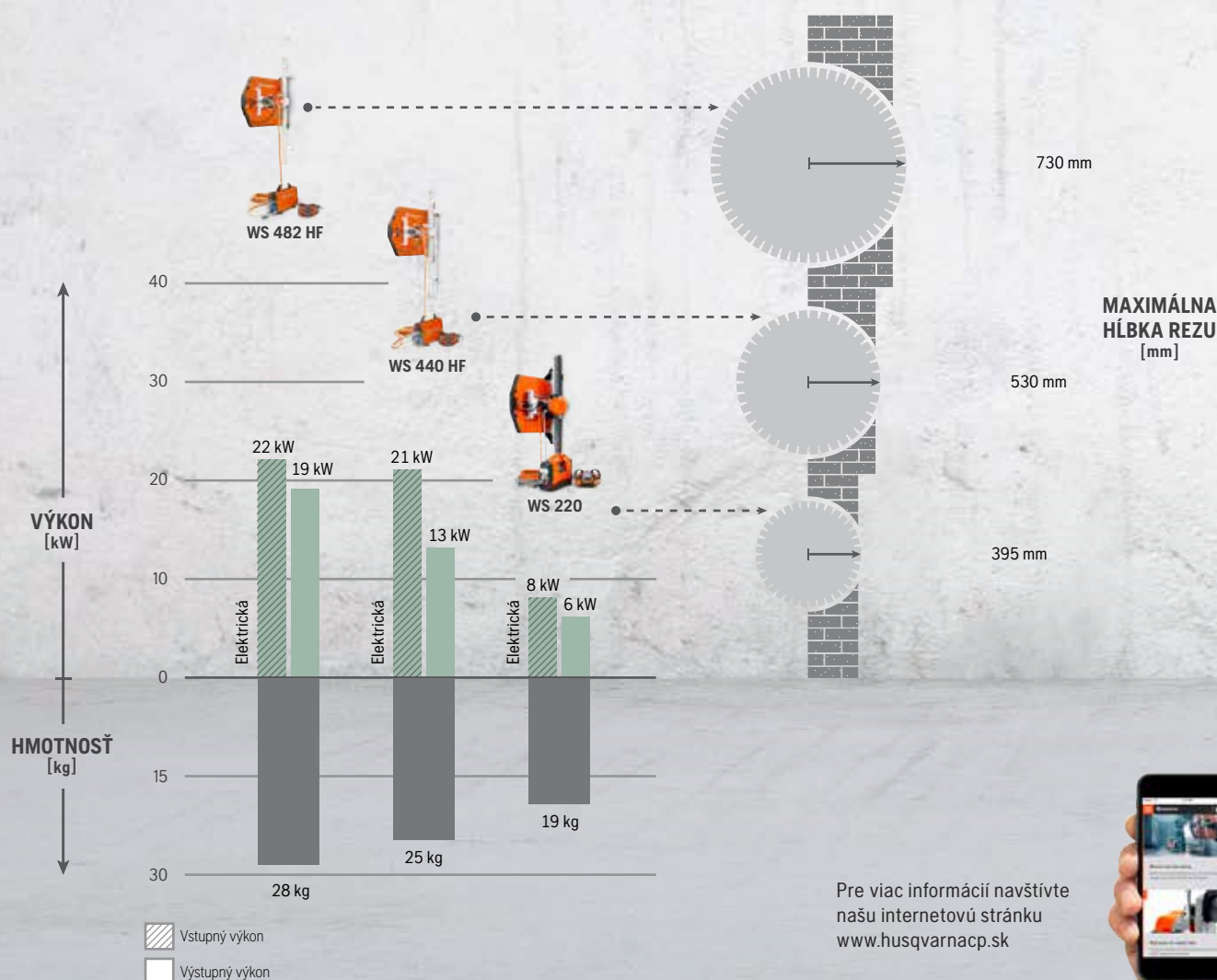

Pre viac informácií navštívte našu internetovú stránku www.husqvarnacp.sk





RAD PRODUKTOV HUSQVARNA PRIME™

– LAHKÉ ZARIADENIA PRE ŤAŽKÉ ÚLOHY Náš rad vysokofrekvenčných zariadení PRIME™ ponúka vynikajúci pomer výkonu k hmotnosti a výnimočnú využiteľnosť. Husqvarna WS 220 je kompaktné zariadenie, ktoré zvládne väčšinu prác rezania stien. Pomocou toho istého zdroja napájania môžete vykonávať vŕtanie aj ručné rezanie. Stručne povedané, viac vykonanej práce s menším a ľahším zariadením.

BEZDRÔTOVÉ OVLÁDANIE

Všetky stenové píly Husqvarna sa ovládajú pomocou bezdrôtového diaľkového ovládania, ktoré je navrhnuté tak, aby ovládanie bolo jednoduché a pohodlné.



FLEXIBILNÝ VÝKON Ak si vyberiete model Husqvarna PP 492 ako hnaciu jednotku pre veľké systémy stenových píl, je možné použiť ho buď na pohon lanovej píly Husqvarna CS 10, reťazového nastavca stenovej píly Husqvarna WSC 40 alebo tiež vysokofrekvenčných strojov radu Husqvarna PRIME™ a motorov vŕtačiek.

PRESNOSŤ Husqvarna WSC 40 reťazový nastavca ku stenovej píle umožňuje používateľovi vykonávať precízne rezanie v rohoch a okolo nich bez nadmerného rezania. Dostane sa do naozaj tesných a malých otvorov





| REZANIE STIEN | WS 482 HF | WS 440 HF | WS 220 |
|------------------------------|---|---|------------------------|
| TECHNICKÉ PARAMETRE | | | |
| Min. priemer kotúča, mm | 600 | 600 | 500 |
| Max. štartovací kotúč, mm | 1,000 | 1,000 | 600 |
| Max. priemer kotúča, mm | 1,600 | 1,200 | 900 |
| Max. hĺbka rezu, mm | 730 | 530 | 395 |
| Motor pre rezací kotúč | Elektrická | Elektrická | Elektrická |
| Prikon, kW | 22 | 21 | 8 |
| Max. výkon vretena, kW | 19 | 13 | 6 |
| Výstupná rýchlosť, ot/min. | 0-950/0-1,200 | 0-1,200 | 0-1,150 |
| Agregát/Ovládanie | Elektrický/Automatické | Elektrický/Automatické | Elektrický/Automatické |
| Hmotnosť rezacej hlavy, kg | 28 | 25 | 19 |
| Dlhá kofajnica, m/kg | 2.0/18.5 | 2.0/18.5 | 2.16/11.0 |
| Krátka kofajnica, m/kg | 1.2/12.0 | 1.2/12.0 | 1.1/5.5 |
| ODPORÚČANÉ PRE STROJE | | | |
| | PP 492, W 70 P | PP 492, W 70 P | PP 220, W 70 P |
| PRODUKTOVÉ ČÍSLO | | | |
| | 967 64 67-02, 380-400 V, 5 kolík, Ø 800 mm* | 967 64 66-02, 400-480 V, 5 kolík, Ø 800 mm* | 967 20 87-01, WS 220** |
| | 967 64 67-03, 380-400 V, 5 kolík, Ø 1000 mm* | 967 64 66-03, 400-480 V, 5 kolík, Ø 1000 mm* | |

* Dodávané s:
 4 montážnymi konzolami na stenu
 Spojkou kofajnice
 Olejom
 Krytom kotúča
 Kofajnica, 1.2 m (pripojiteľná)
 Kofajnica, 2.0 m (pripojiteľná)
 2 x vozík pre pílu
 Vozíkom pre pílu
 Súpravou náradia
 Držiakom kofajnice a chráničom krytu kotúča
 Diaľkovým ovládaním
 Napájacím káblom
 Vodnými hadicami
 Prepravnou skrinkou s nabíjačkou
 CAN káblom

** Dodávané s:
 2 montážnymi konzolami na stenu
 600 mm chráničom kotúča
 2 x 1.1 m sekciami pripojiteľnej kofajnice
 Spojom kofajnice
 Dopravným vozíkom
 Skrinkou na príslušenstvo
 Diaľkovým ovládaním
 Napájacím káblom
 Vodnými hadicami
 Prepravnou skrinkou s nabíjačkou
 CAN káblom

PREHLAD APLIKÁCIÍ

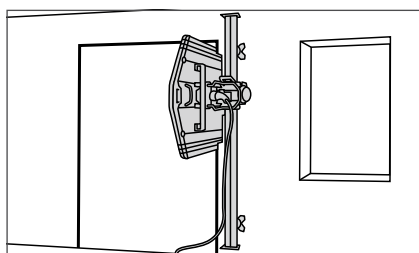

Dverové a okenné otvory. Spodný rez sa vykonáva plochým rezaním.

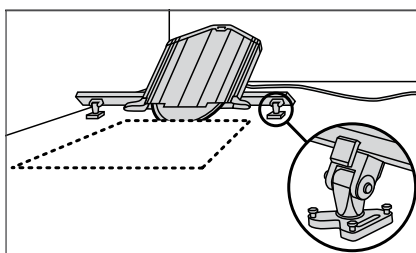

Rezanie pod uhlom. Naše univerzálne pätky vám umožňujú rezať pod plynule nastaviteľným uhlom.

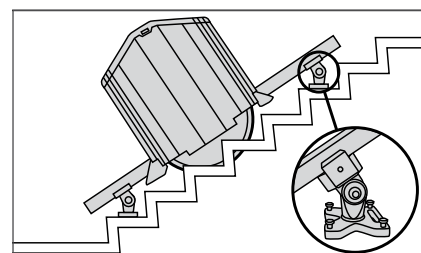

Rezanie schodov alebo iných šikmých plôch.



Husqvarna WSC 40 je skutočne unikátny nadstavec pre náročnú prevádzku, ktorý premení Husqvarna WS 482 HF a WS 440 HF z kotúčového na reťazové pílenie. Umožňuje efektívne a presné rezanie okrajov a malých otvorov bez nadmerného rezania. Lahko sa inštaluje na vreteno a zapadne do reznej škáry bez premiestňovania koľajnice.



1

**REŤAZOVÉ NADSTAVCE PRE STENOVÉ PÍLY**

WSC 40

TECHNICKÉ ÚDAJE

| | |
|---|-----|
| Max. hĺbka rezania*, mm | 400 |
| Max. hĺbka priameho rezania, mm | 300 |
| Hmotnosť, štandardné rezanie, vrátane lišty, reťaze a chráničov, kg | 19 |

ODPORUČANÉ ZARIADENIE

WS 482 HF, WS 440 HF

INFORMÁCIE O VÝROBKU

967 25 23-01**

* Zobrazenie uvádza maximálnu hĺbku rezu 393 – 397 mm. ** Dodávané s nasledujúcimi dielmi: 2 štandardné chrániče, 2 chrániče pre ploché rezanie, súprava nástrojov a prepravná skrinka.

PRÍSLUŠENSTVO

| | |
|--|--------------|
| 1 Zostava zosilnenej rukoväti (WS 482) | 592 89 64-01 |
| 1 Zostava zosilnenej rukoväti (WS 440) | 592 89 63-01 |

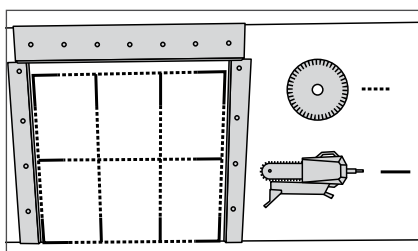

WSC 40 umožňuje efektívne a presné rezanie rohov bez nadmerného rezania.

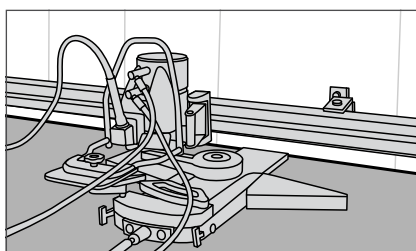

WSC 40 si poradí s rovnými rezmi na tesných miestach, v blízkosti podlahy, stropu alebo steny.

POSTARAJTE SA O BETÓNOVÝ PRACH A KAL PRAKTICKÝM, JEDNODUCHÝM A EFEKTÍVNYM SPÔSOBOM!

POZRITE SI SPRIEVODCU SYSTÉMOM NA STRANE 70



1 Kryt kotúča, pre WS 482 HF, WS 440 HF a WS 463



2 Kryt kotúča, pre WS 220



3 Kryt kotúča pre rezanie pri stene, pre WS 482 HF, WS 440 HF a WS 463



4 Kryt kotúča pre rezanie pri stene, pre WS 220



5 Vodidlo krytu kotúča



6 Vozík pre pilu



7 Odnímateľná príruka kotúča



8 Popruh pre diaľkové ovládanie, nosí sa zavesené na jednom ramene



9 Držiak, štandardný, pre WS 482 HF, WS 440 HF a WS 463



10 Súprava s 2 držiakmi, univerzálna a 1 šablóna pre držiak, univerzálna

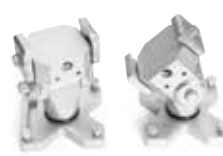

11 Držiak, univerzálny, pre WS 482 HF, WS 440 HF a WS 463



12 Šablóna pre držiak, univerzálna



13 Kofajnica v 3 rôznych dĺžkach pre WS 482 HF, WS 440 HF a WS 463



14 Držiak kofajnice pre jednoduchšie prepojenie kofajnice pre WS 482 HF, WS 440 HF a WS 463



15 Spojka pre vzájomné prepojenie kofajnic pre WS 482 HF, WS 440 HF a WS 463



16 Merací kolík pre držiak, univerzálny, pre WS 482 HF, WS 440 HF a WS 463



17 Pridavné kofajnice pre WS 220



18 Držiak, univerzálny, pre WS 220



19 Držiak, štandardný, pre WS 220



20 Kotvy

Husqvarna WS 482 HF, WS 440 HF a WS 463.

| PRÍSLUŠENSTVO | | |
|---------------|---|--------------|
| 1 | Kryt kotúča, 1600 mm (WS 482 HF, WS 463) | 577 66 10-01 |
| 1 | Kryt kotúča, 1200 mm | 577 66 04-01 |
| 1 | Kryt kotúča, 800 mm | 577 65 97-01 |
| 1 | Kryt kotúča, 1000 mm | 577 66 01-01 |
| 3 | Kryt kotúča pre rezanie pri stene, 800 mm | 577 74 23-01 |
| 3 | Kryt kotúča pre rezanie pri stene, 1000 mm | 577 74 24-01 |
| 3 | Kryt kotúča pre rezanie pri stene, 1200 mm | 577 74 25-01 |
| 3 | Kryt kotúča pre rezanie pri stene, 1600 mm (WS 482 HF, WS 463) | 577 74 26-01 |
| 5 | Vodidlo krytu kotúča | 580 67 77-01 |
| 6 | Vozík pre pílu | 584 64 21-01 |
| 7 | Príruba kotúča, otvor 60 mm | 574 82 95-06 |
| 7 | Príruba kotúča, otvor 130 mm | 574 82 95-05 |
| 8 | Postroj (WS 482 HF, WS 442 HF a WS 440 HF) | 501 79 30-01 |
| 9 | Držiak, štandardný | 531 11 32-46 |
| 11 | Držiak, univerzálny | 531 11 32-00 |
| 12 | Šablóna pre držiak, univerzálna | 505 23 12-01 |
| 13 | Kofajnica, 1,2 m | 591 14 90-01 |
| 13 | Kofajnica, 2,0 m | 591 14 90-02 |
| 13 | Kofajnica, 2,2 m | 591 14 90-03 |
| 14 | Držiak kofajnice | 531 11 32-48 |
| 15 | Spojka | 531 11 32-47 |
| 16 | Merací kolík pre univerzálny držiak | 531 11 32-65 |
| 20 | Kotvy, 50 ks (M12) | 502 43 54-01 |
| 21 | Vodná hadica, od hlavy píly ku prírubu kotúča | 505 21 84-01 |
| 23 | Súprava náradia | 501 37 52-01 |
| 24 | Čistiaca kefa | 531 11 95-53 |
| 25 | Adaptér na vodu Gardena-Tema | 585 56 41-01 |
| 28 | Prepravný vozík | 590 87 63-02 |
| | Box na diaľkové ovládanie (WS 482 HF, WS 442 HF WS 440 HF) | 587 18 97-01 |
| | Prevodná sada na imperiálne jednotky (WS 482 HF, WS 442 HF WS 440 HF) | 594 91 74-01 |

ZARIADENIE PRE REZANIE LANOM

| | | |
|----|-------|--------------|
| 30 | CS 10 | 966 56 57-01 |
|----|-------|--------------|

21 Hadica na vodu, od hlavy píly ku prírubu kotúča pre WS 482 HF, WS 440 HF a WS 463

22 Hadica na vodu, od hlavy píly ku prírubu kotúča pre WS 220

23 Súprava náradia, kompletná súprava kľúčov, všetky kľúče a zásuvky

24 Čistiaca kefa

25 Adaptér na vodu Gardena-Tema

26 Spájací kolík, pre WS 220

27 Excentrická skrutka, pre WS 220

Husqvarna WS 220.

| PRÍSLUŠENSTVO | | |
|---------------|---|--------------|
| 2 | Kryt kotúča, 600 mm | 579 10 45-01 |
| 2 | Kryt kotúča, 900 mm | 579 10 46-01 |
| 4 | Kryt kotúča pre rezanie pri stene, 600 mm | 579 10 47-01 |
| 4 | Kryt kotúča pre rezanie pri stene, 900 mm | 579 10 48-01 |
| 5 | Vodidlo krytu kotúča | 579 10 41-01 |
| 8 | Popruh | 501 79 30-01 |
| 10 | Súprava s 2 držiakmi, univerzálna a 1 šablóna pre držiak, univerzálna | 501 94 69-01 |
| 12 | Šablóna pre držiak, univerzálna | 501 59 81-01 |
| 18 | Držiak, univerzálny | 587 01 35-01 |
| 19 | Držiak, štandardný | 583 96 57-01 |
| 20 | Kotvy, 50 ks (M10) | 584 40 94-02 |
| 22 | Vodná hadica, od hlavy píly ku prírubu kotúča | 585 60 69-01 |
| 24 | Čistiaca kefa | 531 11 95-53 |
| 25 | Adaptér na vodu Gardena-Tema | 585 56 41-01 |
| 26 | Spojka | 583 96 55-01 |
| 27 | Excentrický bolt | 575 32 04-01 |
| 29 | Prepravný vozík | 579 10 49-03 |
| | Kryt kotúčov pre dva kotúče, 600 mm* | 577 87 74-01 |
| | Púzdro pre diaľkové ovládanie | 587 18 97-01 |
| | Súprava náradia | 586 45 31-01 |

* maximálna celková vzdialenosť medzi kotúčmi je 50 mm (vzdialenosť nie je zahrnutá)

28 Dopravný vozík pre rad WS 400

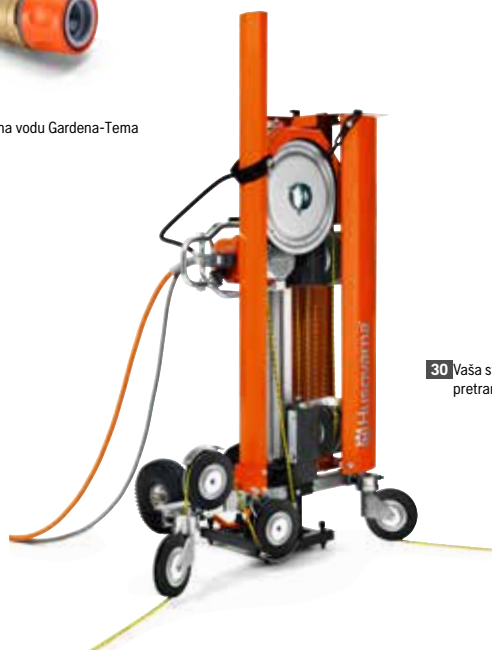
29 Dopravný vozík pre WS 220

30 Vaša stenová píla sa môže v kombinácii s CS 10 pretransformovať na perfektnú lanovú pílu



| AGREGÁTY | PP 492 | PP 220 | PP 455 E |
|------------------------------|--|---|---|
| TECHNICKÉ PARAMETRE | | | |
| Prikon, kW | 22 | 8 | 37 |
| Výstupný výkon, kW | 20 | 6.5 | 25 |
| Menovitý prúd, A | 32/25/16 reduced | 16/16 (3-fázy/1-fáza) | 63/32 redukcia výkonu |
| Napätie, V | 400 | 180-400 | 400 |
| Tlak, barov | — | — | 230 |
| Prietok, l/min. | — | — | 65 |
| Hmotnosť, kg | 25 | 10 | 139 (vrátane oleja) |
| ODPORÚČANÉ PRE STROJE | | | |
| | WS 482 HF, WS 440 HF, SK 10 (spolu s WS 482 HF alebo WS 440 HF) K 6500/7000, K 6500/7000 Ring, K 6500/7000 chain, DM 650/700 | WS 220, K 6500, K 6500 Ring, K 6500 Chain, DM 650, K 7000, K 7000 Ring, K 7000 Chain, DM 700 vrátane kábla adaptéra - 596 26 31 02. | WS 463, CS 2512 |
| PRODUKTOVÉ ČÍSLO | | | |
| | 970 45 59-01, 380-400 V, 5 kolík | 966 56 38-01, incl adapter cable for 1-fáza | 965 15 66-02, 400 V, 4 kolík, with radio* |
| | 970 45 59-02, 380-400 V, 4 kolík | | 965 15 66-04, 400 V, 5 kolík, with radio* |
| | | | 965 15 66-06, 200 V, 4 kolík, with radio* |
| | | | 965 15 66-07, 230/400 V, with radio* |

* Dodávané s: diaľkové ovládanie vr. CAN kábla (6 m), nabijací adaptér (12 V/230 V), vrecko na diaľkové ovládanie a príslušenstvo, súprava hadičiek (8 m)

| | REZANIE STIEN | | | | REZANIE LANOM | RUČNÉ ROZBRUSOVACIE PÍLY - RAD PRODUKTOV PRIME™ | | | JADROVÁ VŔTAČKA - RAD PRODUKTOV PRIME™ |
|--------|---------------|-----------|-----------|--------|-----------------------------|---|------------------|-------------------|--|
| | WS 482 HF | WS 442 HF | WS 440 HF | WS 220 | CS 10 | K 6500/7000 | K 6500/7000 RING | K 6500/7000 CHAIN | DM 650/700 |
| PP 492 | ● | ● | ● | — | S WS 482 HF alebo WS 440 HF | ● | ● | ● | ● |
| PP 220 | — | — | — | ● | — | ● | ● | ● | ● |



Stenové píly s modulárnou konštrukciou a nízkou hmotnosťou a špeciálne navrhnuté vozíky umožňujú jednoduchú prepravu a inštaláciu systémov na rezanie stien od spoločnosti Husqvarna jednou osobou.

1 Diaľkové ovládanie

2 Popruh pre diaľkové ovládanie, nosí sa zavesené na jednom ramene

3 Kábel CAN

4 Vodný ventil pre kontrolu prietoku vody na kotúči pre PP 492

5 Hadica na vodu pre PP 490 a PP 492

6 Napájací kábel pre pripojenie k píle pre PP 492

7 Zásuvka 32 A pre PP 492

8 Napájací kábel pre PP 220

9 Napájací adaptér popruhu pre PP 220

10 Vodný ventil pre kontrolu prietoku vody na kotúči pre PP 220

11 Adaptér na vodu Gardena-Tema

12 Externý chladič, používa sa tam, kde je potrebné zvýšiť chladenie

13 Doplnkový chladič, používa sa tam, kde je teplota vody pri vstupe viac ako 25°C alebo je prietok vody zo stroja menší ako 5 l/min.

14 Kábel CAN pre PP 455 E

15 Súprava hadíc vrátane spojok pre PP 455 E

16 Hydraulický olejový filter

17 Pripojenie pre hadicu na vodu pre PP 455 E

Husqvarna PP 492.

| NÁHRADNÉ DIELY | |
|----------------|--|
| 1 | Diaľkové ovládanie vrátane extra batérie 578 28 48-02 |
| 2 | Harness 501 79 30-01 |
| 3 | Kábel CAN 577 05 99-02 |
| 4 | Vodný ventil 505 42 42-01 |
| 5 | Vodná hadica, 8 m 505 11 53-01 |
| 6 | Napájací kábel, 8 m 591 47 98-02 |
| 6 | Napájací kábel, 15 m 577 41 87-02 |
| 7 | Zásuvka 32 A 531 11 71-31 |
| | Diaľkové ovládanie vr. prídavnej batérie, nabíjačka, napájací kábel a kábel CAN 587 11 35-01 |

Husqvarna PP 220

| NÁHRADNÉ DIELY | |
|----------------|--|
| 3 | Kábel CAN 577 05 99-02 |
| 8 | Napájací kábel 578 37 23-01 |
| 9 | Adaptér pre 1-fázové napájanie 579 00 23-01 |
| 10 | Vodný ventil 585 02 21-01 |
| 11 | Adaptér na vodu Gardena-Tema 901 03 16-01 |
| | Diaľkové ovládanie vrátane extra batérie 587 11 35-01 |
| | Diaľkové ovládanie vr. prídavnej batérie, nabíjačka, napájací kábel a kábel CAN 587 11 35-01 |

Husqvarna PP 455 E

| PRÍSLUŠENSTVO A NÁHRADNÉ DIELY | |
|--------------------------------|--|
| 12 | Externý chladič 574 23 73-01 |
| 13 | Doplnkový chladič 504 81 20-01 |
| 14 | Kábel CAN, 6 m 531 11 50-12 |
| 15 | Sada hadíc, vrátane spojok, 8 m 531 11 51-90 |
| 16 | Hydraulický olejový filter 531 11 81-42 |
| 17 | Pripojenie pre hadicu na vodu 510 20 30-01 |

DIAMANTOVÉ KOTÚČE A REŤAZE PRE PÍLENIE STIEN

Vďaka zdokonalenej konštrukcii zaručujú kotúče pre stenové píly Husqvarna vždy maximálny výkon, pokiaľ ide o životnosť a rezné vlastnosti. Rad W 1500 používa revolučnú, pri ktorej sú diamanty špeciálne upravené tak, aby boli optimálne rozložené a zostali na svojom mieste v segmentoch dlhšie. K dispozícii aj vo verzii s nízkou hlučnosťou s trojvrstvom sendvičovým jadrom, ktoré produkuje o 50 % menej hluku než štandardné pevné jadro. Sériu W 1100 sa skladá z kotúčov s vysokou rýchlosťou rezania a dobrou rovnováhou medzi cenou a výkonom. Husqvarna PRO 20 a PRO 45 pre model WSC 40 sú diamantové reťaze optimalizované pre použitie s modelom WSC 40, umožňujúce efektívne rezanie a dlhú životnosť s minimálnym nahaňovaním reťaze.



PREDSTAVUJEME Z-EDGE

V rade W 1500 nájdete aj naše W 1515 Z-EDGE kotúče. Inovatívny segment v tvare "Z" minimalizuje trenie a vibrácie ešte viac. Kombináciou vylepšeného diamantového segmentu a väzieb kotúč zaisťujú pôsobivo hladký rez rovnako ako vynikajúci výkon.

ZLATÁ ÚROVEŇ
STRIEBORNÁ ÚROVEŇ

Pre viac informácií pozrite stranu 8



Z-EDGE



W 1500



W 1100

| VÝKONNOSTNÁ ÚROVEŇ | ZLATÁ ÚROVEŇ | | | STRIEBORNÁ ÚROVEŇ | | | |
|--------------------------------|--------------|---------|----------------|-------------------|--------|----------------|--------|
| | 15-20 KW | 5-10 KW | 10-15 KW | 15-20 KW | <10 KW | 10-15 KW | >15 KW |
| PRODUKT | W 1515 | W 1505 | W 1510 | W 1525 | W 1105 | W 1110 | W 1120 |
| TVAR SEGMENTU | | | | | | | |
| MATERIÁL | | | | | | | |
| Vystužený betón, tvrdý | ●●● | ●●● | ●●● | ●●● | ●●● | ●● | ● |
| Vystužený betón, stredne tvrdý | ●●● | ●●● | ●●● | ●●● | ●● | ●●● | ●● |
| Vystužený betón, mäkký | ●●● | ●● | ●● | ●●● | ● | ●●● | ●●● |
| Tehla | ● | ●● | ●● | ●● | — | ● | ●● |
| ODPORÚČANÉ PRE STROJE | WS 482 | WS 220 | WS 442, WS 440 | WS 482 | WS 220 | WS 442, WS 440 | WS 482 |

●●● = Optimálne ●● = Dobré ● = Prijateľné — = Neodporúča sa



DIAMOND CHAINS

| VÝKONNOSTNÁ ÚROVEŇ | | |
|--------------------------------|---------------|---------------|
| | PRODUKT | |
| | PRO 20 WSC 40 | PRO 45 WSC 40 |
| MATERIÁL | | |
| Vystužený betón, tvrdý | ● ● ● | ● ● |
| Vystužený betón, stredne tvrdý | ● ● | ● ● ● |
| Vystužený betón, mäkký | ● | ● ● ● |
| Tehla | ● | ● ● |
| ODPORÚČANÉ PRE STROJE | | |
| | WSC 40 | WSC 40 |

● ● ● = Optimálne ● ● = Dobré ● = Prijateľné — = Neodporúča sa

Husqvarna W 1505

Kotúče zlatej úrovne pre tvrdý betón, píly s výkonom 5–10 kW.

| PRODUKTOVÉ ČÍSLO – 60 MM STREDOVÝ OTVOR | PRODUKTOVÉ ČÍSLO – S OTVORMI PRE REZANIE VIACERÝMI KOTÚČMI PRI STENE PL3012 PRE WS 440, WS 442 HF, WS 463, WS 482 | PRIEMER, MM | DĹŽKA SEGMENTU, MM | ŠÍRKA SEGMENTU, MM | VÝŠKA SEGMENTU, MM | OTVOR, MM |
|--|---|-------------|-----------------------|-----------------------|-----------------------|-----------|
| ŠTANDARDNÉ STENOVÉ KOTÚČE | | | | | | |
| 593 94 36–05 | 593 94 36–06 | 600 | 40 | 4.7 | 11+3 | 60 |
| 593 94 40–02 | 593 94 40–03 | 700 | 40 | 4.7 | 11+3 | 60 |
| 593 94 42–04 | 593 94 42–05 | 800 | 40 | 4.7 | 11+3 | 60 |
| 593 94 45–03 | 593 94 45–04 | 900 | 40 | 4.7 | 11+3 | 60 |
| 593 94 46–01 | 593 94 46–02 | 1000 | 40 | 4.5 | 11+3 | 60 |
| 593 94 47–01 | 593 94 47–02 | 1200 | 40 | 4.5 | 11+3 | 60 |
| 593 94 48–01 | 593 94 48–02 | 1500 | 40 | 4.5 | 11+3 | 60 |
| 593 94 49–01 | 593 94 49–02 | 1600 | 40 | 4.5 | 11+3 | 60 |
| PREDREZÁVACIE KOTÚČE | | | | | | |
| 593 94 36–09 | 593 94 36–07 | 600 | 40 | 5.0 | 11+3 | 60 |
| 593 94 42–06 | 593 94 42–07 | 800 | 40 | 5.0 | 11+3 | 60 |
| 593 94 46–03 | 593 94 46–04 | 1000 | 40 | 4.7 | 11+3 | 60 |
| 593 94 47–03 | 593 94 47–04 | 1200 | 40 | 4.7 | 11+3 | 60 |
| PRODUKTOVÉ ČÍSLO – 60 MM STREDOVÝ OTVOR | PRODUKTOVÉ ČÍSLO – S OTVORMI PRE REZANIE PRI STENE PL70061 PRE WS 220 | PRIEMER, MM | DĹŽKA SEGMENTU, MM | ŠÍRKA SEGMENTU, MM | VÝŠKA SEGMENTU, MM | OTVOR, MM |
| ŠTANDARDNÉ STENOVÉ KOTÚČE PRE WS 220, PÍLY S NÍZKYM VÝKONOM | | | | | | |
| 593 94 36–01 | 593 94 36–02 | 600 | 40 | 3.8 | 11+3 | 60 |
| 593 94 45–01 | 593 94 45–02 | 900 | 40 | 3.8 | 11+3 | 60 |
| PREDREZÁVACIE KOTÚČE | | | | | | |
| 593 94 36–03 | 593 94 36–04 | 600 | 40 | 4.2 | 11+3 | 60 |

Husqvarna W 1510

Kotúče zlatej úrovne pre stredne tvrdý betón, píly s výkonom 10–15 kW.

| PRODUKTOVÉ ČÍSLO – 60 MM STREDOVÝ OTVOR | PRODUKTOVÉ ČÍSLO - PRE KÚTOVÉ REZY, V BLÍZKOSTI STIEN A PODLÁH - PL3012 PRE WS 440 HF, WS 442 HF, WS 463, WS 482 HF | PRIEMER, MM | DĹŽKA SEGMENTU, MM | ŠÍRKA SEGMENTU, MM | VÝŠKA SEGMENTU, MM | OTVOR, MM |
|---|---|-------------|-----------------------|-----------------------|-----------------------|-----------|
| ŠTANDARDNÉ STENOVÉ KOTÚČE | | | | | | |
| 592 74 91–01 | 592 74 91–02 | 600 | 40 | 4.7 | 11+3 | 60 |
| 592 74 94–01 | 592 74 94–02 | 700 | 40 | 4.7 | 11+3 | 60 |
| 591 35 65–01 | 591 35 65–02 | 800 | 40 | 4.7 | 11+3 | 60 |
| 592 74 96–01 | 592 74 96–02 | 900 | 40 | 4.7 | 11+3 | 60 |
| 592 74 97–01 | 592 74 97–02 | 1000 | 40 | 4.5 | 11+3 | 60 |
| 592 74 98–01 | 592 74 98–02 | 1200 | 40 | 4.5 | 11+3 | 60 |
| – | 594 70 41–01 | 1400 | 40 | 4.5 | 11+3 | 60 |
| 592 74 99–01 | 592 74 99–02 | 1500 | 40 | 4.5 | 11+3 | 60 |
| 593 33 45–01 | 593 33 45–02 | 1600 | 40 | 4.5 | 11+3 | 60 |
| – | 594 70 37–01 | 1800 | 40 | 4.5 | 11+3 | 60 |
| – | 594 70 38–01 | 2000 | 40 | 4.5 | 11+3 | 60 |
| PREDREZÁVACIE KOTÚČE | | | | | | |
| 592 74 91–18 | 592 74 91–13 | 600 | 40 | 5.0 | 11+3 | 60 |
| 591 35 65–10 | 591 35 65–11 | 800 | 40 | 5.0 | 11+3 | 60 |
| 591 35 65–07 | 591 35 65–08 | 800 | 40 | 6.0 | 11+3 | 60 |
| 592 74 96–20 | 592 74 96–18 | 900 | 40 | 5.0 | 11+3 | 60 |
| 592 74 97–05 | 592 74 97–06 | 1000 | 40 | 4.7 | 11+3 | 60 |
| 592 74 98–05 | 592 74 98–06 | 1200 | 40 | 4.7 | 11+3 | 60 |
| STENOVÉ KOTÚČE S NÍZKOU HLADINOU HLUKU | | | | | | |
| 592 74 91–03 | 592 74 91–04 | 600 | 40 | 5.0 | 11+3 | 60 |
| 592 74 94–03 | 592 74 94–04 | 700 | 40 | 5.0 | 11+3 | 60 |
| 591 35 65–03 | 591 35 65–04 | 800 | 40 | 5.0 | 11+3 | 60 |
| 592 74 96–03 | 592 74 96–04 | 900 | 40 | 5.0 | 11+3 | 60 |
| 592 74 97–03 | 592 74 97–04 | 1000 | 40 | 4.7 | 11+3 | 60 |
| 592 74 98–03 | 592 74 98–04 | 1200 | 40 | 4.7 | 11+3 | 60 |

Husqvarna W 1525

Kotúče zlatej úrovne pre stredne tvrdý až mäkký betón, píly s výkonom 15– 20 kW.

| PRODUKTOVÉ ČÍSLO – 60 MM STREDOVÝ OTVOR | PRODUKTOVÉ ČÍSLO – S OTVORMI PRE REZANIE VIACERYMI KOTUČMI PRI STENE PL3012 PRE WS 440, WS 463, WS 482 | PRIEMER, MM | DĹŽKA SEGMENTU, MM | ŠÍRKA SEGMENTU, MM | VÝŠKA SEGMENTU, MM | OTVOR, MM |
|---|--|-------------|-----------------------|-----------------------|-----------------------|-----------|
| ŠTANDARDNÉ STENOVÉ KOTUČE | | | | | | |
| 590 77 89-01 | 590 77 89-04 | 600 | 40 | 4.7 | 11+3 | 60 |
| 590 77 90-01 | 590 77 90-03 | 700 | 40 | 4.7 | 11+3 | 60 |
| 590 77 91-01 | 590 77 91-03 | 800 | 40 | 4.7 | 11+3 | 60 |
| 590 77 92-01 | 590 77 92-03 | 900 | 40 | 4.7 | 11+3 | 60 |
| 590 77 93-03 | 590 77 93-04 | 1000 | 40 | 4.5 | 11+3 | 60 |
| 590 77 94-03 | 590 77 94-04 | 1200 | 40 | 4.5 | 11+3 | 60 |
| 592 75 06-01 | 592 75 06-02 | 1500 | 40 | 4.5 | 11+3 | 60 |
| 593 06 93-01 | 593 06 93-02 | 1600 | 40 | 4.5 | 11+3 | 60 |
| PREDREZÁVACIE KOTUČE | | | | | | |
| 590 67 81-02 | 590 67 81-03 | 600 | 40 | 5.0 | 11+3 | 60 |
| 589 72 73-01 | 590 77 91-08 | 800 | 40 | 5.0 | 11+3 | 60 |
| 590 77 93-01 | 590 77 93-07 | 1000 | 40 | 4.7 | 11+3 | 60 |
| 590 77 94-01 | 590 77 94-07 | 1200 | 40 | 4.7 | 11+3 | 60 |



Husqvarna Z-Edge W 1515.

Kotúč na rezanie tvrdého až stredne tvrdého betónu skupiny Gold, píly 15-20 kW.

| PRODUKTOVÉ ČÍSLO - 60 MM STREDOVÝ OTVOR | PRODUKTOVÉ ČÍSLO - S OTVORMI PRE REZANIE VIACERÝMI KOTÚČMI PRI STENE PL3012 PRE WS 440 HF, WS463, WS 482 HF | PRIEMER, MM | DĹŽKA SEGMENTU, MM | ŠÍRKA SEGMENTU, MM | VÝŠKA SEGMENTU, MM | OTVOR, MM |
|---|---|-------------|--------------------|--------------------|--------------------|-----------|
| ŠTANDARDNÉ STENOVÉ KOTÚČE | | | | | | |
| 596 82 20-01 | 596 82 20-02 | 600 | 40 | 4.7 | 12+3 | 60 |
| 596 82 21-01 | 596 82 21-02 | 700 | 40 | 4.7 | 12+3 | 60 |
| 596 82 22-01 | 596 82 22-02 | 800 | 40 | 4.7 | 12+3 | 60 |
| 596 82 23-01 | 596 82 23-02 | 900 | 40 | 4.7 | 12+3 | 60 |
| 596 82 24-01 | 596 82 24-02 | 1000 | 40 | 4.5 | 12+3 | 60 |
| 596 82 25-01 | 596 82 25-02 | 1200 | 40 | 4.5 | 12+3 | 60 |
| 596 82 26-01 | 596 82 26-02 | 1500 | 40 | 4.5 | 12+3 | 60 |
| 596 82 27-01 | 596 82 27-02 | 1600 | 40 | 4.5 | 12+3 | 60 |
| PREDREZÁVACIE KOTÚČE | | | | | | |
| 596 82 20-03 | 596 82 20-04 | 600 | 40 | 5.0 | 12+3 | 60 |
| 596 82 22-03 | 596 82 22-04 | 800 | 40 | 5.0 | 12+3 | 60 |
| 596 82 24-03 | 596 82 24-04 | 1000 | 40 | 4.7 | 12+3 | 60 |
| 596 82 25-03 | 596 82 25-04 | 1200 | 40 | 4.7 | 12+3 | 60 |

Husqvarna W1105

Kotúče striebornej úrovne pre tvrdý betón, píly s výkonom <10 kW.

| PRODUKTOVÉ ČÍSLO - 60 MM STREDOVÝ OTVOR | PRODUKTOVÉ ČÍSLO - S OTVORMI PRE REZANIE VIACERÝMI KOTÚČMI PRI STENE PL3012 PRE WS 440, WS 442 HF, WS 463, WS 482 | PRIEMER, MM | DĹŽKA SEGMENTU, MM | ŠÍRKA SEGMENTU, MM | VÝŠKA SEGMENTU, MM | OTVOR, MM |
|---|---|-------------|--------------------|--------------------|--------------------|-----------|
| ŠTANDARDNÉ STENOVÉ KOTÚČE | | | | | | |
| 596 49 91-08 | 596 49 91-09 | 600 | 40 | 4.7 | 11+3 | 60 |
| 596 50 04-06 | 596 50 04-05 | 700 | 40 | 4.7 | 11+3 | 60 |
| 596 49 93-05 | 596 49 93-06 | 800 | 40 | 4.7 | 11+3 | 60 |
| 596 56 99-02 | 596 56 99-03 | 900 | 40 | 4.7 | 11+3 | 60 |
| 596 81 99-01 | 596 81 99-02 | 1000 | 40 | 4.5 | 11+3 | 60 |
| 596 82 00-01 | 596 82 00-02 | 1200 | 40 | 4.5 | 11+3 | 60 |

| PRODUKTOVÉ ČÍSLO - 60 MM STREDOVÝ OTVOR | PRODUKTOVÉ ČÍSLO - S OTVORMI PRE REZANIE PRI STENE PL70061 PRE WS 220 | PRIEMER, MM | DĹŽKA SEGMENTU, MM | ŠÍRKA SEGMENTU, MM | VÝŠKA SEGMENTU, MM | OTVOR, MM |
|--|---|-------------|--------------------|--------------------|--------------------|-----------|
| ŠTANDARDNÉ STENOVÉ KOTÚČE PRE WS 220, PÍLY S NÍZKYM VÝKOMOM | | | | | | |
| 596 49 91-02 | 596 49 91-01 | 600 | 40 | 3.8 | 11+3 | 60 |
| 596 56 99-04 | 596 56 99-01 | 900 | 40 | 3.8 | 11+3 | 60 |
| PREDREZÁVACIE KOTÚČE | | | | | | |
| 596 49 91-10 | 596 49 91-11 | 600 | 40 | 4.5 | 11+3 | 60 |

Husqvarna W 1110

Kotúče striebornej úrovne pre tvrdý až stredne tvrdý betón, píly s výkonom 10 – 15 kW.

| PRODUKTOVÉ ČÍSLO - 60 MM STREDOVÝ OTVOR | PRODUKTOVÉ ČÍSLO - S OTVORMI PRE REZANIE VIACERÝMI KOTÚČMI PRI STENE PL3012 PRE WS 440, WS 442 HF WS 463, WS 482 | PRIEMER, MM | DĹŽKA SEGMENTU, MM | ŠÍRKA SEGMENTU, MM | VÝŠKA SEGMENTU, MM | OTVOR, MM |
|---|--|-------------|--------------------|--------------------|--------------------|-----------|
| ŠTANDARDNÉ STENOVÉ KOTÚČE | | | | | | |
| 596 79 55-02 | 596 79 55-03 | 600 | 40 | 4.7 | 11+3 | 60 |
| 596 82 01-01 | 596 82 01-02 | 700 | 40 | 4.7 | 11+3 | 60 |
| 596 79 70-01 | 596 79 70-02 | 800 | 40 | 4.7 | 11+3 | 60 |
| 596 79 57-02 | 596 79 57-03 | 900 | 40 | 4.7 | 11+3 | 60 |
| 596 79 27-02 | 596 79 27-01 | 1000 | 40 | 4.5 | 11+3 | 60 |
| 596 79 58-01 | 596 79 58-02 | 1200 | 40 | 4.5 | 11+3 | 60 |

Husqvarna W 1120

Kotúče striebornej úrovne pre mäkký betón, píly s výkonom >15 kW.

| PRODUKTOVÉ ČÍSLO - 60 MM STREDOVÝ OTVOR | PRODUKTOVÉ ČÍSLO - S OTVORMI PRE REZANIE VIACERÝMI KOTÚČMI PRI STENE PL3012 PRE WS 440, WS 442 HF WS 463, WS 482 | PRIEMER, MM | DĹŽKA SEGMENTU, MM | ŠÍRKA SEGMENTU, MM | VÝŠKA SEGMENTU, MM | OTVOR, MM |
|---|--|-------------|--------------------|--------------------|--------------------|-----------|
| ŠTANDARDNÉ STENOVÉ KOTÚČE | | | | | | |
| 596 82 02-01 | 596 82 02-02 | 600 | 40 | 4.7 | 11+3 | 60 |
| 596 80 09-02 | 596 80 09-03 | 700 | 40 | 4.7 | 11+3 | 60 |
| 597 02 63-01 | 597 02 63-02 | 800 | 40 | 4.7 | 11+3 | 60 |
| 596 82 04-01 | 596 82 04-02 | 900 | 40 | 4.7 | 11+3 | 60 |
| 596 82 05-01 | 596 82 05-02 | 1000 | 40 | 4.5 | 11+3 | 60 |
| 596 82 06-01 | 596 82 06-02 | 1200 | 40 | 4.5 | 11+3 | 60 |

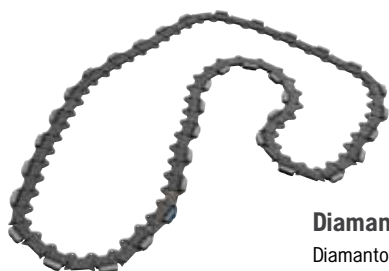

Diamantové reťaze Husqvarna PRO pre model WSC 40

Diamantová reťaz zlatej úrovne optimalizovaná na použitie s modelom WSC 40 a vyvinutá na rezanie železobetónu a ďalších stavebných materiálov s rôznou tvrdosťou.

| ČÍSLO VÝROBKU | ROZSTUP REŤAZE, PALCE | DĹŽKA REŤAZE/LIŠTY, MM/PALCE | POČET SEGMENTOV | ŠÍRKA SEGMENTU, MM |
|---|-----------------------|------------------------------|-----------------|--------------------|
| PRO 20 WSC 40 | | | | |
| 589 55 46-01 | 0.444" | 400/16 | 37 | 5,7 |
| PRO 45 WSC 40 | | | | |
| 588 15 04-03 | 0.444" | 400/16 | 37 | 5,7 |
| VODIACA LIŠTA | | | | |
| 400 mm/16" (0.444") | | | 589 00 00-01 | |
| PRÍSLUŠENSTVO PRE REŤAZE | | | | |
| Refazový segment a súprava pre opravu článku (0.444") | | | 588 10 68-11 | |
| Súprava pre opravu článku reťaze (0.444") | | | 588 10 68-12 | |



ŽIADNE LIMITY V HĽBKE REZANIA - ALEBO OBCHODNOM POTENCIÁLY

Naše vysoko kvalitné systémy pre rezanie lanom sú navrhnuté pre zaistenie vysokej produktivity. Sú flexibilné, výkonné a ľahko použiteľné. To pomáha vykonať prácu rýchlo a výnosne so skvelými výsledkami. Vďaka premyslenej konštrukcii, ktorá zlepšuje trenie medzi lanom a hnacím kolesom je lanové rezanie bezproblémové a účinné. Modulárny kladkový systém možno ľahko adaptovať na širokú škálu aplikácií, takže hĺbka alebo profil rezania nie sú v podstate nijako obmedzené. Naše unikátne diamantové laná Vám umožnia rezať veľmi komplikované stavby a to ako z ocele, tak aj zo silno vystuženého betónu.

Systémy Husqvarna pre rezanie lanom sú výsledkom neustáleho vývoja a inovácií. Tento systém je vytvorený na mieru pre využitie pri špeciálnych a náročných činnostiach, poskytujúci vynikajúce výsledky bez ohľadu na podmienky.

Prehľad sortimentu

Husqvarna ponúka dva systémy rezania lanom s rôznymi nastaveniami: Model Husqvarna CS 2512 je napájaný integrovaným hydraulickým motorom s výkonom 20 kW, hmotnosťou 150 kg a zásobníkom na lano s dĺžkou 12 metrov. Model Husqvarna CS 10 je napájaný a poháňaný agregátom a hlavou z vysokofrekvenčnej elektrickej stenovej píly WS 482 HF alebo WS 440 HF. Hmotnosť píly bez hlavy stenovej píly je 110 kg a zásobník na lano s dĺžkou 10 m.



MODULÁRNY Lanová píla CS 2512 je modulárna, takže jej inštalácia a manipulácia sú jednoduché. Môže sa umiestniť horizontálne aj vertikálne. Pre ľahšiu prepravu môže byť motor oddelený.

KAPACITA Lanová píla Husqvarna má veľkú kapacitu zásobníka, takže možno rezať aj väčšie celky bez prerezania lana.



NASTAVITELNÝ Lanová píla CS 2512 je vybavená otočnými kladkami. Tie v kombinácii s možnosťou rezať horizontálne aj vertikálne zabezpečujú vynikajúcu flexibilitu.



DVA V JEDNOM Skombinujte lanovú pílu CS 10 so stenovou pílou WS 482 alebo WS 440 a získate komplexný systém, v ktorom budete mať prakticky dva stroje v jednom. Efektívna investícia, ktorá je flexibilná a ľahko použiteľná, ideálna tiež pre menšie práce.



ODOLNÉ Všetky diamantové laná Husqvarna sú vybavené špeciálnym gumeným spojivom. Poskytuje zvýšenú životnosť vďaka lepšej príľnavosti k jadru a krúžkom, a tiež vyššiu odolnosť proti UV žiareniu. Zlepšila sa aj viditeľnosť pri rezacích operáciách pod vodou.

FLEXIBILITA Lanová píla CS 10 sa môže kombinovať so stenovou pílou WS 482 HF a WS 440, čím sa vytvorí komplexný a flexibilný systém rezania so stenovou a lanovou pílou. Vhodné napájacie zdroje sú PP 490.



Pre viac informácií navštívte našu internetovú stránku www.husqvarnacp.sk



Husqvarna
PP 455 E

Husqvarna CS 2512.

| REZANIE LANOM | CS 2512 |
|-------------------------------------|--|
| TECHNICKÉ PARAMETRE | |
| Výkon | 20 |
| Motor pre pohon lana | Hydraulický s viacnásobnou prevodovkou |
| Max. točivý moment na hnacom kolese | 200 |
| Počiatkový točivý moment | 190 |
| Systém posuvu/riadenie | Hydraulický/Automatické |
| Rýchlosť lana | 20 or 25 |
| Kapacita zásobníka | 12 m |
| Dĺžka lana | 15 m |
| Prietok | 65 |
| Tlak | 230 |
| Rozmery (D×Š×V) | 1100×750×900 |
| Hmotnosť | 150 |
| ODPORÚČANÉ PRE STROJE | |
| | PP 455 E*, W 70 P |
| PRODUKTOVÉ ČÍSLO | |
| | 965 15 62-01 |



S CS 10 môžete rezať vertikálne aj horizontálne. Pílu je možné namontovať tak, aby rezala vpravo alebo vľavo, čo umožňuje veľkú flexibilitu a efektívnosť počas inštalácie a pri výbere smeru rezania.

* Viac informácií o PP 455 E nájdete na stranách 80–81

PREHLAD POUŽITIA

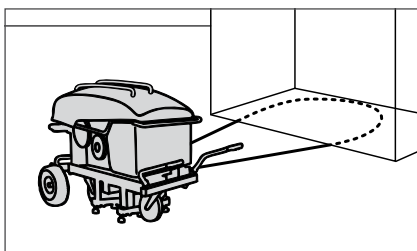

Rezanie lanom pre veľké práce, napr. rezanie základov a mostov.

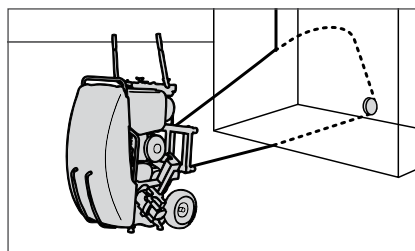

Rezanie hrubých stien a otvorov s presnými rohmi.

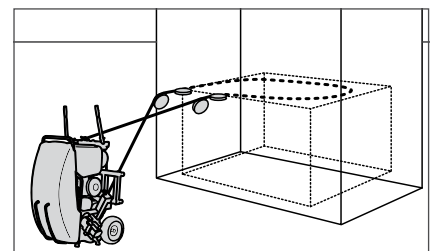

Rezanie vo veľkej hĺbke v stiesnených priestoroch.

Husqvarna CS 10.

| REZANIE LANOM | CS 10 |
|-------------------------------------|---|
| TECHNICKÉ PARAMETRE | |
| Výstupný výkon s WS 482 HF a PP 490 | 19 kW |
| Rýchlosť | 0–1200 rpm |
| Rýchlosť lana pri 1200 ot./min | 24 m/s |
| Kapacita zásobníka | 10 m |
| Dĺžka lana, max./min. | 11,7/1,7 m |
| Dĺžka koľajnice | 1200 mm |
| Hmotnosť, WS 482 HF | 138 kg |
| ODPORÚČANÉ PRE STROJE | |
| | WS 482 HF a PP 492* W 70 P |
| PRODUKTOVÉ ČÍSLO | |
| | 966 56 57–01, CS10 verzia s otočnými kladkami |
| | 967 64 67–06, WS súprava na CS10 |
| | 970 45 59–01, PP 492, 380–400, 5 5 kolík |

* Viac informácií o WS 482 HF a WS 440 HF na strane 68. Môže byť použitá aj s WS 440 HF a PP 492.



Pila CS 10 sa môže kombinovať so stenovou pílou WS 482 HF, čím sa vytvára komplexný systém rezania so stenovou a lanovou pílou.

**POSTARAJTE SA O BETÓNOVÝ PRACH
A KAL PRAKTICKÝM, JEDNODUCHÝM
A EFEKTÍVNYM SPÔSOBOM!**

POZRITE SI SPRIEVODCU SYSTÉMOM NA STRANE 70

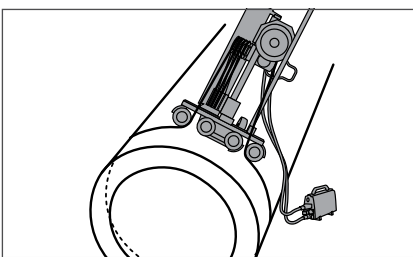

CS 10 má flexibilný dizajn a môže sa ľahko namontovať na objekty, ako sú napr. potrubia.

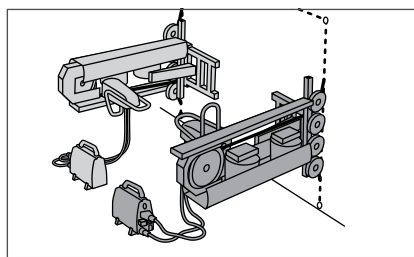

Pílu CS 10 možno nainštalovať tak, aby rezala vpravo alebo vľavo, čo umožňuje veľkú flexibilitu počas inštalácie a pri výbere smeru rezania.

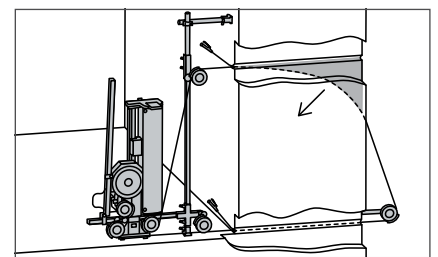

Vertikálne rezanie s CS 10 a externými kladkami.

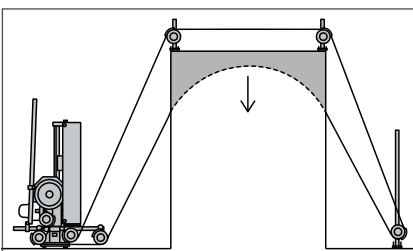

Rezanie metódou tlačenia lana s CS 10 a externými kladkami.

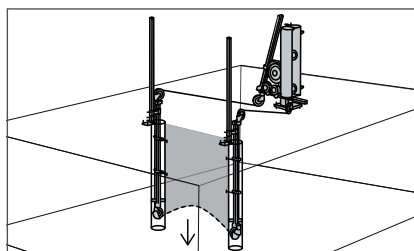

Rezanie metódou tlačenia lana s CS 10 a súpravou pre rezanie metódou tlačenia lana.

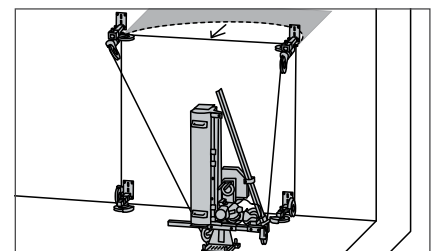

Horizontálne rezanie s CS 10 a externými kladkami.

Husqvarna CS 2512 a CS 10

PRÍSLUŠENSTVO

| | | |
|----|---|--------------|
| 1 | Dvojitá kladka s odchýlkou, drážka | 588 73 04-01 |
| 2 | Dvojitá kladka s odchýlkou, drážka/ložisko | 588 73 05-01 |
| 3 | Samostatná vyrovnávací kladka | 587 44 30-01 |
| 4 | Vyrovnávací kladka na trúbke s okrúhlym prierezom | 588 53 99-01 |
| 5 | Súprava pre rezanie tlakom | 587 46 85-01 |
| 6 | Súprava podpier | 587 46 83-01 |
| 7 | Ložisková otočná kladka pre trúbky s okrúhlym prierezom | 531 11 44-67 |
| 8 | Klzná otočná kladka pre trúbky s okrúhlym prierezom | 531 11 44-69 |
| 9 | Vyrovnávací kladka, trúbka s okrúhlym prierezom | 586 53 87-01 |
| 10 | Otočné koleso, ložisko | 586 53 58-01 |
| 11 | Otočné koleso, drážka | 586 53 84-01 |
| 12 | Zostava kladky | 581 31 59-01 |
| 13 | Vyrovnávací kladka | 586 53 67-01 |
| 14 | Pätka | 501 35 76-01 |
| 15 | Podstava komplet | 585 64 19-01 |
| 16 | Spojovacia objímka, križová | 585 64 05-01 |
| 17 | Spojovacia objímka | 585 64 30-01 |
| 18 | Konzola základnej dosky | 586 53 72-01 |
| 19 | Zostava základnej dosky | 586 54 17-01 |
| 20 | Zostava pre dve paralelné konzoly | 586 53 92-01 |
| 21 | Samostatná rohová kladka | 586 54 21-01 |
| 22 | Dvojitá rohová kladka | 587 44 33-01 |
| 23 | Trúbka-okrúhly prierez, 3 m | 531 11 95-80 |
| 23 | Trúbka-okrúhly prierez, 2 m | 531 12 06-42 |
| 23 | Trúbka-okrúhly prierez, 1 m | 531 12 06-41 |
| 23 | Trúbka-okrúhly prierez, 0,25 m | 531 11 44-72 |
| 24 | Vodiaca trúbka pre kladkové systémy | 531 11 44-71 |
| 25 | Trúbka-štvorcový prierez, 1,15 m | 576 29 35-01 |
| 25 | Trúbka-štvorcový prierez, 2 m | 587 46 69-01 |
| 26 | Kotviaca doska | 586 87 00-01 |
| 27 | Stabilizačná konzola | 584 25 38-01 |
| 28 | Stabilizačná konzola (CS 10) | 584 25 93-01 |
| 29 | Dvojitá svorka | 531 11 44-60 |
| 30 | Jednoduchá svorka 90° | 531 11 95-71 |
| 31 | Otočná svorka | 522 80 99-01 |
| 32 | Podpera Ø 300 mm | 586 54 08-01 |
| 33 | Podpera Ø 250 mm | 586 54 05-01 |
| 35 | Držiak konzoly | 586 54 11-01 |
| 37 | Vodná dýza | 531 12 15-25 |
| 38 | Kľúč 18 mm | 531 11 90-65 |
| 39 | Kľúč 22-24 mm | 531 11 95-73 |

NÁHRADNÉ DIELY

| | | |
|--|--|--------------|
| | Kryt kolesa | 586 53 99-01 |
| | Blok pre reguláciu tlaku (PP 455 E) | 531 11 44-26 |
| | Gumový krúžok, hnacia remenica | 587 70 15-01 |
| | Guma proti opotrebeniu kladiek, Ø 400 mm (CS 10) | 531 12 00-50 |

- 5 Sada pre rezanie tlakom:
 - Zostava základnej dosky
 - Zostava pre dve paralelné konzoly
 - Predná kladka, ložisko
 - Predná kladka, drážka
 - Kryt kolesa
 - Podpera Ø 300 mm
 - Podpera Ø 250 mm
 - Držiak konzoly



- 6 Stabilizačná súprava:
 - Kotviaca doska
 - Stabilizačná konzola
 - Stabilizačná konzola pre CS 10
 - Otočná svorka



1 Dvojitá kladka s odchýlkou, drážka



2 Dvojitá kladka s odchýlkou, drážka/ložisko



3 Samostatná vychyľovacia kladka



4 Súprava vychyľovacích kladiek, trúbky s okrúhlym prierezom





7 Ložisková otočná kladka pre trúbky s okrúhlym prierezom



8 Klzná otočná kladka pre trúbky s okrúhlym prierezom



9 Vychyfovacia kladka pre trúbku s okrúhlym prierezom



10 Predná kladka, ložisko



11 Predná kladka, drážka



12 Zostava kladky



13 Vychyfovacia kladka



14 Pätka



15 Podstava komplet



16 Spojovacia objímka, krížová



17 Spojovacia objímka



18 Konzola základnej dosky



19 Zostava základnej dosky



20 Zostava pre dve paralelné konzoly



21 Samostatná rohová kladka



22 Dvojitá rohová kladka



23 Trúbka-okrúhly prierez



24 Vodiaca trúbka pre kladkové systémy



25 Trúbka-štvorcový prierez



26 Kotviaca doska



27 Stabilizačná konzola pre CS 2512



28 Stabilizačná konzola pre CS 10



29 Dvojitá svorka



30 Jednoduchá svorka 90°



31 Otočná svorka



32 Podpera Ø 300 mm



33 Podpera Ø 250 mm



34 Kryt kolesa



35 Držiak konzoly



36 Blok pre reguláciu tiaže



37 Vodná dýza



38 Kľúč 18 mm



39 Kľúč 22-24 mm



40 Gumový krúžok, hnacia remenica



DIAMANTOVÉ NÁSTROJE PRE REZANIE LANOM

Husqvarna ponúka kompletný sortiment diamantových lán vytvorených pre použitie s rôznymi materiálmi a pre viaceré aplikácie. Diamantové láná Husqvarna sú spájané injektovanou syntetickou gumou alebo pružinami. Syntetická guma je veľmi flexibilná, ľahko použiteľná a taktiež minimalizuje riziko nerovnomerného opotrebenia krúžkov. Generácia lán Husqvarna má najmenej 40 krúžkov na meter lana. Viacej krúžkov na meter lana znamená zvýšenie kontaktnej plochy medzi krúžkami a lanom, výsledkom čoho je vyššia rýchlosť a zvýšenie životnosti lana. Taktiež vzdialenosť medzi krúžkami je kratšia, čím sa dosahuje rovnejší rez. K dispozícii tiež vo verzii uzavretej slučky pre elimináciu najslabšieho článku – spojenia lana.

ZLATÉ ÚROVEŇ

Pre viac informácií pozrite stranu 8



| VÝKONNOSTNÁ ÚROVEŇ | SPÁJANÉ VO VÁKUU | | | | SINTROVANÉ | | | HYBRID |
|------------------------------|------------------|--------|----------------|-------|----------------|-------|----------|--------|
| | > 20 KW | C 1000 | 15 KW | C 900 | ALLROUND | C 770 | C 760 DB | 10 KW |
| PRODUKT | C 1200 | C 1000 | C 950 | C 900 | C 777 | C 770 | C 760 DB | C 888 |
| MATERIÁL | | | | | | | | |
| Betón | ● | ●● | ●●● | ●●● | ●●● | ●●● | ●● | ●●● |
| Vystužený betón | ●● | ●●● | ●●● | ●●● | ●●● | ●●● | ●● | ●●● |
| Veľmi vystužený betón | ●●● | ●●● | ●● | ●● | ● | ● | ● | ●●● |
| Kov | ●●● | ●●● | ●● | ●● | — | — | — | — |
| ODPORÚČANÉ PRE STROJE | CS 2512 | | CS 10, CS 2512 | | CS 10, CS 2512 | | | |

●●● = Optimálne ●● = Dobré ● = Prijateľné — = Neodporúča sa

Vákuovo spájkované laná Husqvarna Elite-Wire.

Vysoko spoľahlivé, vákuovo spájkované laná zo skupiny Gold pre rezanie ocele, zliatin a silne vystuženého betónu. Boli vytvorené špeciálne pre náročné aplikácie a vyznačujú sa vynikajúcim výkonom kedy sú diamanty nastavené tak aby poskytovali perfektnú rovnováhu medzi výkonom a životnosťou.

| PRODUKTOVÉ ČÍSLO | POČET KRÚŽKOV/m | PRIEMER KRÚŽKOV, MM | SPÁJANIE | REZANIE |
|------------------|-----------------|---------------------|---|-------------|
| C 1200 | | | | |
| 543 07 77-08 | 53 | 10.3 | Pružiny + guma, krúžky spájané vo vákuu | Suché/mokrú |
| C 1000 | | | | |
| 588 90 96-01 | 44 | 10.3 | Pružiny + guma, krúžky spájané vo vákuu | Suché/mokrú |
| C 950 | | | | |
| 577 67 81-01 | 40 | 10.3 | Pružiny + guma, krúžky spájané vo vákuu | Suché/mokrú |
| C 900 | | | | |
| 521 95 36-01 | 40 | 9.8 | Pružiny + guma, krúžky spájané vo vákuu | Suché/mokrú |

Husqvarna laná so zatvorenou slučkou

Lano zlatej úrovne bez spoja, ideálne na rezanie ocele, sendvičových a dutých štruktúr.

| PRODUKTOVÉ ČÍSLO | POČET KRÚŽKOV/m | PRIEMER KRÚŽKOV, MM | SPÁJANIE | REZANIE |
|-------------------|-----------------|---------------------|--|-------------|
| C 1200 SPL | | | | |
| 521 98 30-01 | 53 | 10.3 | Pružiny + guma, krúžky spájané vo vákuu, uzatvorená slučka | Suché/mokrú |
| C 1000 SPL | | | | |
| 521 98 29-01 | 44 | 10.3 | Pružiny + guma, krúžky spájané vo vákuu, uzatvorená slučka | Suché/mokrú |
| C 950 SPL | | | | |
| 577 67 82-01 | 40 | 10.3 | Pružiny + guma, krúžky spájané vo vákuu, uzatvorená slučka | Suché/mokrú |
| C 900 SPL | | | | |
| 577 05 91-01 | 40 | 9.8 | Pružiny + guma, krúžky spájané vo vákuu, uzatvorená slučka | Suché/mokrú |

Spekané laná Husqvarna Elite-Wire.

Výkonné spekané lano pre rezanie vystuženého betónu. Vyvinuté pre profesionálne aplikácie, všestranné použitie v stavebníctve, búranie alebo renovácii. Vyznačuje sa rovnováhou medzi životnosťou a rýchlosťou rezania.

| PRODUKTOVÉ ČÍSLO | POČET KRÚŽKOV/m | PRIEMER KRÚŽKU, MM | SPÁJANIE | REZANIE |
|------------------|-----------------|--------------------|-----------------------------------|---------|
| C 770 | | | | |
| 543 06 44-04 | 40 | 11 | Pružiny + guma, sintrované krúžky | Mokrú |
| C 777 | | | | |
| 586 60 69-01 | 40 | 11 | Pružiny + guma, sintrované krúžky | Mokrú |
| C 740 | | | | |
| 591 39 63-01 | 40 | 11 | Pružiny + guma, sintrované krúžky | Mokrú |

Spekané laná Husqvarna Elite-Wire.

Vysoko výkonné hybridné krúžky s novou vákuovou technológiou pre zvýšenú účinnosť a výkonnosť. Vysoká rezná rýchlosť, jednoduché a rýchle spustenie robí z tohto lana cenovo dostupnú možnosť pre skvelé výsledky pri rezaní stredne a silno vystuženého betónu

| PRODUKTOVÉ ČÍSLO | POČET KRÚŽKOV/m | PRIEMER KRÚŽKU, MM | SPÁJANIE | REZANIE |
|------------------|-----------------|--------------------|---|---------|
| C 888 | | | | |
| 594 98 64-11 | 40 | 11 | Pružiny + guma, krúžky spájané vo vákuu | Mokrú |

Príslušenstvo pre diamantové laná

Husqvarna ponúka kompletný sortiment konektorov pre spájanie lán. Pre lisovanie konektorov sú k dispozícii Hydraulické kliešte a k nim zodpovedajúce lisovacie nástroje.

| PRODUKTOVÉ ČÍSLO | VONKAJŠÍ PRIEMER, MM | VNÚTORNÝ PRIEMER, MM | DĹŽKA, MM | PRIEMER LANKA, MM | TYP | TLAK, TONY | ŠESTHRANNÁ TLAKOVÁ MATICA |
|--|--------------------------|----------------------|-----------|-------------------|------|------------|---------------------------|
| KONEKTOR, CYLINDER 16 | | | | | | | |
| 543 08 07-19 | 9 | 5.1 | 16 | 5 | CYL9 | 4.5 | PC(HT45)H5F-66* |
| KONEKTOR, CYLINDER 20 | | | | | | | |
| 543 02 16-70 | 9 | 5.1 | 20 | 5 | CYL9 | 4.5 | PC(HT45)H5F-66* |
| KONEKTOR, SKRUTKOVÝ | | | | | | | |
| 543 02 15-15 | 9.5 | 5 | 24 | 5 | SCR | 4.5 | PC(HT45)H5F-70* |
| VÁKUOVO SPÁJANÝ KONEKTOR, SKRUTKA | | | | | | | |
| 577 32 55-01 | 8,4 (9.5 cez dia-krúžok) | 5.1 | 24 | 5 | SCR | 4.5 | PC(HT45)H5F-70* |
| 577 32 55-02 | 9.5 | 5.1 | 24 | 5 | SCR | 4.5 | PC(HT45)H5F-70* |
| 543 08 40-09 | 10.3 | 5.1 | 24 | 5 | SCR | 4.5 | PC(HT45)H5F-70* |
| KONEKTOR, KARDAN | | | | | | | |
| 543 02 15-84 | 9.5 | 5 | 27 | 5 | CRD | 4.5 | PC(HT45)H5F-70* |

* Vysvetlenie kódu: H5F-66 znamená, že dĺžka matice je 5 mm a vzdialenosť medzi paralelnými stranami šesťuholníka je 6.6 mm.

| | |
|--------------------------------------|--------------|
| Šesthranná tlaková matica 66 | 543 00 28-89 |
| Šesthranná tlaková matica 70 | 543 00 28-78 |
| Kliešte Cembre s tlakom 4.5 tony | 543 00 06-70 |
| Náhradný kolík pre kardan | 543 02 15-90 |
| Chladienie lana, suché rezanie ocele | 576 37 83-01 |

SPOĽAHLIVÉ REZAČKY ŠKÁR PRE ZVÝŠENIE VAŠEJ PRODUKTIVITY

Rezačky škár Husqvarna sú spoľahlivé, produktívne stroje, od veľkých a výkonných po malé a obratné. Pri vývoji našich výrobkov sa vždy sústreďujeme na to, aby boli navrhnuté s dôrazom na ľahké ovládanie, čím je zabezpečený maximálny výkon s minimálnou námahou. Vďaka nášmu pokrokovému mysleniu a praktickým skúsenostiam sme boli schopní vytvoriť svoju vlastnú triedu rezačiek škár.



NÍZKE NÁROKY NA ÚDRŽBU

Väčšina rezačiek na podlahy Husqvarna je vybavená bezúdržbovým systémom hriadeľa kotúča IntelliSeal, ktorý eliminuje potrebu každodenného mazania ložísk hriadeľa kotúča.



VYSOKÁ EFEKTIVITA

Prevodový systém s pravouhlou prevodovkou umožňuje prenos sily na hriadeľ kotúča s optimálnym krútiacim momentom a minimálnymi stratami výkonu.

Prehľad sortimentu

Kompletný sortiment rezačiek škár Husqvarna sa skladá z 12 modelov s hĺbkou rezu od 122 mm do 625 mm, poháňaných motormi od 4,2 kW (benzínový) do 55,4 kW (naftový), s hmotnosťou od 54 kg do 1038 kg. Všetky naše rezačky škár sa vyznačujú prvotriednym výkonom a prenosom krútiaceho momentu na hriadeľ kotúča, čo znamená vyššiu produktivitu pri hlbokom rezaní. Tu si môžete ľahko nájsť rezačku, ktorá vám poskytne čo najvyššiu prevádzkovú rýchlosť.

Rezačky škár s pojazdom

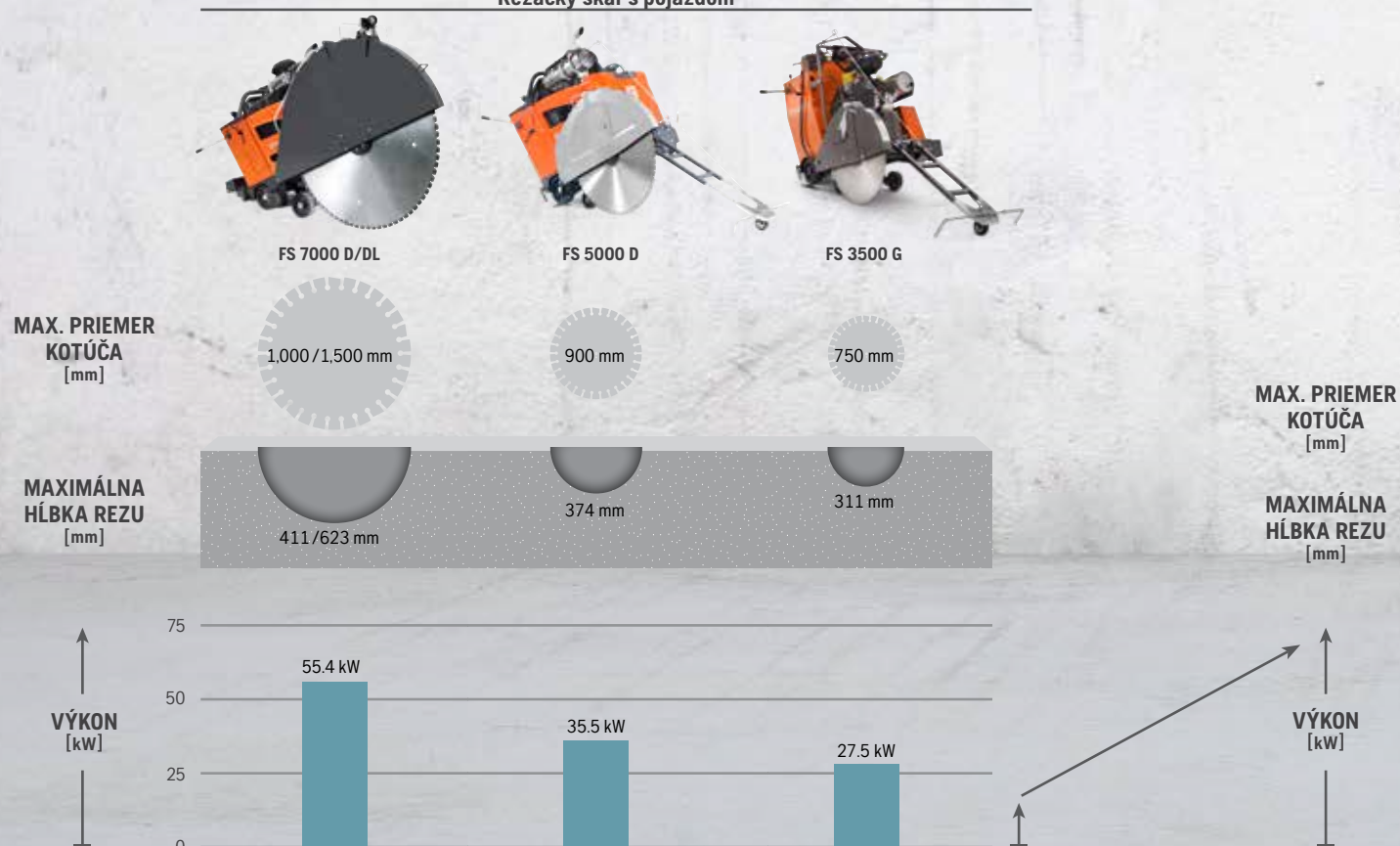

* K dispozícii v Austrálii, Južnej Amerike, Afrike a v časti Ázie.



ERGONOMIA

Rukoväte sú nastaviteľné podľa požiadaviek obsluhy. Ovládacie prvky sú rozmiestnené tak, aby poskytovali intuitívne ovládanie. Všetky píly sú dobre manévrovateľné a majú nízke vibrácie, čo prispieva k zníženiu celkovej únavy obsluhy.



PRIAME REZY Pri modeloch FS 5000 D a FS 7000 D ovládací panel operátora obsahuje digitálny monitor, ktorý zobrazuje režim pomocného elektronického nastavovania, ktorý uľahčuje vykonávanie rovných rezov a umožňuje vysokú produktivitu bez nadmerného tlaku na operátora.



Spoľahnite sa na produktivitu. Znížte emisie

Husqvarna FS 7000 D a FS 5000 D sú rýchlejšie a čistejšie. Výkonné moderné naftové motory spĺňajú emisné normy stupňa 5/triedy IIIB a poskytujú rýchle a efektívne rezanie. Intuitívny digitálny ovládací panel a ďalšie praktické funkcie vám pomôžu pracovať efektívnejšie.

Rezačky škár s pojazdom

Tlačené rezačky škár

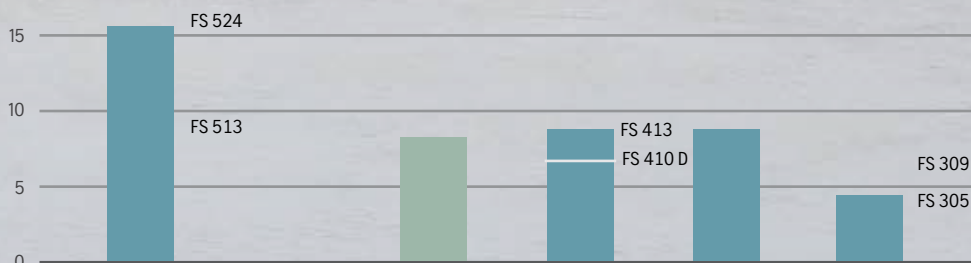

Pre viac informácií navštívte našu internetovú stránku www.husqvarnacp.sk





| REZAČKY ŠKÁR | FS 7000 DL | FS 7000 D | FS 5000 D |
|-------------------------------|--|--|---|
| TECHNICKÉ PARAMETRE* | | | |
| Max. hĺbka rezu, mm | 625 (500 bez doplnkovej súpravy) | 411 | 374 |
| Kontrola hĺbky kotúča | ElektroHydraulická | ElektroHydraulická | ElektroHydraulická |
| Max. priemer kotúča, mm | 1500 (1200 bez doplnkovej súpravy) | 1000 | 900 |
| Veľkosť hriadeľa, mm | 25,4 | 25,4 | 25,4 |
| Max. rýchlosť prevodu, m/min. | 76 | 76 | 40 |
| Výrobca motora | Deutz | Deutz | Yanmar |
| Palivo | Nafta | Nafta | Nafta |
| Chladenie motora | Tekutina/vzduch | Tekutina/Vzduch | Tekutina/Vzduch |
| Max. výkon, kW** | 55,4 | 55,4 | 35,5 |
| Výkon na hriadeľ kotúča, kW | 50,0 | 50,0 | 31,0 |
| Počet lamiel na remeni | 16 | 16 | 12 |
| Rozmery, mm (D×Š×V) | 2700x1100x1700 | 1961x974x1499 | 1753x844x1313 |
| Hmotnosť, kg | 1290 | 1082 | 771 |
| ODPORÚČANÉ PRE STROJE | | | |
| | W 70 P | W 70 P | W 70 P |
| PRODUKTOVÉ ČÍSLO | | | |
| | 967 95 92-01 kryt kotúča 1500 mm, predný čap s 3-stupňovou prevodovkou, spojka, elektrické nastavenie smeru a piate koleso | 967 94 47-05, kryt kotúča 1000 mm, predný čap s 3-stupňovou prevodovkou, spojka, a elektrické nastavenie smeru | 967 20 73-40, 900 mm chránič kotúča, predný čap s 3-stupňovou prevodovkou, spojka a elektrické nastavenie smeru |
| | 967 95 92-02, kryt kotúča 1200 mm, predný čap s 3-stupňovou prevodovkou, spojkou a elektrické nastavenie smeru | 967 94 47-04, kryt kotúča 900 mm, predný čap s 3-stupňovou prevodovkou, spojkou a elektrickým nastavením smeru | 967 20 73-38, 750 mm chránič kotúča, predný čap s 3-stupňovou prevodovkou, spojka a elektrické nastavenie smeru |

Výber z variantov je uvedený v tabuľke. Pre všetky varianty je k dispozícii kontaktný predajca. * Úplné technické údaje sú k dispozícii na našich webových stránkach ** Podľa hodnotenia výrobcu motora.

Husqvarna FS 7000 DL a FS 7000 D.

| PRÍSLUŠENSTVO A NÁHRADNÉ DIELY | | |
|--------------------------------|--|--------------|
| 2 | Nasúvací kryt kotúča, 500 mm | 586 34 32-02 |
| 2 | Nasúvací kryt kotúča, 600 mm | 586 34 33-01 |
| 2 | Nasúvací kryt kotúča, 750 mm | 586 34 34-02 |
| 2 | Nasúvací kryt kotúča, 900 mm | 586 34 35-02 |
| 2 | Nasúvací kryt kotúča, 1000 mm | 586 34 36-01 |
| 3 | Súprava pre dvojité svetlo | 585 92 46-01 |
| 4 | Súprava pre vodné čerpadlo | 589 33 90-01 |
| 5 | Súprava závažia, 30 kg | 581 67 89-02 |
| 5 | Súprava závažia, 15 kg | 581 67 89-01 |
| 6 | Tovársky nainštalovaná súprava 5. kolesa bez súpravy zatažovacej konzoly (FS 7000 D) | 582 55 72-01 |
| 6 | Tovársky nainštalovaná súprava 5. kolesa so súpravou zatažovacej konzoly (FS 7000 D) | 501 74 47-01 |
| 6 | Súprava 5. kolesa nainštalovaná na mieste (FS 7000 D) | 582 30 79-01 |
| | Súprava na prevod jednotiek 900 – 1000 mm pre 3-stupňovú prevodovku | 589 55 36-01 |
| | Súprava na prevod jednotiek 1500 mm pre 3-stupňovú prevodovku | 589 55 38-01 |
| | Remeň pre 1-rýchlostný hriadeľ kotúča, 900 mm | 524 19 97-64 |
| | Remeň pre 3-rýchlostný hriadeľ kotúča, 900 mm | 541 20 08-47 |
| | Skrutkovací systém chrániča kotúča 1200 mm pre 3-stupňovú prevodovku | 582 55 35-01 |
| | Skrutkovací systém chrániča kotúča 1500 mm pre 3-stupňovú prevodovku | 582 55 36-01 |
| | Príruba kotúča (vonkajšia príruba s unášacím kolíkom), 114 mm | 586 00 92-01 |
| | Príruba kotúča (vonkajšia príruba s unášacím kolíkom), 127 mm | 586 00 93-01 |
| | Príruba kotúča (vonkajšia príruba s unášacím kolíkom), 152 mm | 586 00 94-01 |
| | Príruba kotúča (vonkajšia príruba s unášacím kolíkom), 178 mm | 586 00 95-01 |
| | Maticový kľúč pre hriadeľ kotúča | 504 62 64-03 |
| | Unášací kolík, 350 –750 mm | 505 53 19-01 |
| | Unášací kolík, 900–1000 mm | 539 30 00-10 |

Husqvarna FS 5000 D.

| PRÍSLUŠENSTVO A NÁHRADNÉ DIELY | | |
|--------------------------------|---|--------------|
| 2 | Nasúvací kryt kotúča, 350 mm | 586 34 31-01 |
| 2 | Nasúvací kryt kotúča, 500 mm | 586 34 32-02 |
| 2 | Nasúvací kryt kotúča, 600 mm | 586 34 33-01 |
| 2 | Nasúvací kryt kotúča, 750 mm | 586 34 34-02 |
| 2 | Nasúvací kryt kotúča, 900 mm | 586 34 35-02 |
| 3 | Súprava pre dvojité svetlo | 585 92 46-01 |
| 4 | Súprava pre vodné čerpadlo | 589 33 90-01 |
| 6 | Súprava 5. kolesa nainštalovaná v továrni (FS5000 D) | 501 74 46-01 |
| 6 | Súprava 5. kolesa nainštalovaná na mieste (FS5000 D) | 582 30 78-01 |
| | Remeň pre 3-rýchlostný hriadeľ kotúča 750 mm | 585 51 50-01 |
| | Príruba kotúča (vonkajšia príruba s unášacím kolíkom), 114 mm | 586 00 92-01 |
| | Príruba kotúča (vonkajšia príruba s unášacím kolíkom), 127 mm | 586 00 93-01 |
| | Príruba kotúča (vonkajšia príruba s unášacím kolíkom), 152 mm | 586 00 94-01 |
| | Maticový kľúč pre hriadeľ kotúča | 504 62 64-03 |
| | Unášací kolík, 350–750 mm | 505 53 19-01 |
| | Unášací kolík, 900–1000 mm | 539 30 00-10 |



FS 3500 G

311
ElektroHydraulická
750
25.4
45
Kohler
Benzínové
Vzduch
27.5
21.5
25
1410×800×1135
419

W 70 P

967 67 37-07, 750 mm kryt kotúča

1 Nasúvací kryt kotúča pre
FS 4800 D a FS 6800 D



2 Nasúvací kryt kotúča pre
FS 7000 DL/D a FS 5000 D



4 Súprava pre
vodné čerpadlo



3 Súprava pre
dvojité svetlo



5 Súprava závažia pre FS 7000 DL/FS 7000 D



6 Súprava 5. kolesa pre FS 7000 DL/FS 7000 D
a FS 5000 D



***K dispozícii v Austrálii, Latinskej Amerike, Afrike a niektorých častiach Ázie.

Husqvarna FS 3500 G.

PRÍSLUŠENSTVO A NÁHRADNÉ DIELY

| | | |
|---|--|--------------|
| 4 | Súprava pre vodné čerpadlo (nainštalovaná v továrni) | 590 86 96-01 |
| 4 | Súprava pre vodné čerpadlo (nainštalovaná na mieste) | 592 91 67-01 |
| | 12 V zásuvka (nainštalovaná vo výrobe) | 591 11 75-01 |
| | 12 V zásuvka (nainštalovaná na mieste) | 592 91 73-01 |
| | Prepravné koleso (nainštalované vo výrobe) | 590 87 98-01 |
| | Prepravné koleso (nainštalované na mieste) | 592 91 69-01 |
| | Spínač na ochranu pred vodou (nainštalovaný vo výrobe) | 590 87 13-01 |
| | Spínač na ochranu pred vodou (nainštalovaný na mieste) | 592 91 68-01 |
| | Súprava svetiel (nainštalovaná vo výrobe) | 591 13 96-01 |
| | Súprava svetiel (nainštalovaná na mieste) | 592 91 75-01 |
| | Parkovacia brzda (nainštalovaná vo výrobe) | 590 89 45-01 |
| | Parkovacia brzda (nainštalovaná na mieste) | 592 91 72-01 |
| | Jednoduché mazanie (nainštalované vo výrobe) | 590 88 80-01 |
| | Jednoduché mazanie (nainštalované na mieste) | 592 91 71-01 |
| | Hmotnosť, 1 kus, max. 2 | 501 74 66-01 |

Kompletný ilustrovaný zoznam náhradných dielov (IPL) je k dispozícii na našej internetovej stránke.

**POSTARAJTE SA O BETÓNOVÝ PRACH
A KAL PRAKTICKÝM, JEDNODUCHÝM
A EFEKTÍVNYM SPÔSOBOM!**

POZRITE SI SPRIEVODCU SYSTÉMOM NA STRANE 70



REZAČKY ŠKÁR

FS 524

FS 513***

FS 600 E****

FS 500 E

TECHNICKÉ PARAMETRE*

| | | | | |
|-------------------------|---------------|---------------|------------------------------|---------------|
| Max. hĺbka rezu, mm | 241 | 179 | 240 | 190 |
| Kontrola hĺbky kotúča | Ručné koleso | Ručné koleso | Ručné koliesko s indikátorom | Ručné koleso |
| Max. priemer kotúča, mm | 600 | 500 | 600 | 500 |
| Veľkosť hriadeľa, mm | 25.4 | 25.4 | 25.4 | 25.4 |
| Výrobca motora | Honda | Honda | — | — |
| Chladenie motora | Vzduch | Vzduch | Vzduch | — |
| Max. výkon, kW** | 15.5 | 8.7 | 7.5 | 7.5 |
| Palivo | Benzínové | Benzínové | Elektrická | Elektrická |
| Rozmery, mm (D×Š×V) | 1750×660×1200 | 1700×660×1200 | 1275×700×985 | 1180×560×1000 |
| Hmotnosť, kg | 231 | 197 | 178 | 145 |

ODPORÚČANÉ PRE STROJE

W 70 P

W 70 P

W 70 P

W 70 P

PRODUKTOVÉ ČÍSLO

967 04 61-02, vrát. nád. na vodu 967 04 59-01

970 49 29-02

967 96 36-01

* Kompletné technické parametre sú k dispozícii na našej internetovej stránke. ** Stanovené výrobcom motora. *** K dispozícii v Austrálii, Latinskej Amerike, Afrike a niektorých častiach Ázie. **** Dostupné od Q2/2022

Husqvarna FS 500 Series.

| PRÍSLUŠENSTVO A NÁHRADNÉ DIELY | | |
|--------------------------------|------------------------------------|--------------|
| 1 | Súprava nádrže na vodu | 541 20 82-86 |
| 2 | Rám pre zdvíhanie | 522 47 87-02 |
| | Hnací remeň | 588 76 89-01 |
| | Vonkajšia príruha kotúča s kolíkom | 542 16 79-62 |
| | Matica kotúča | 542 16 78-46 |
| | Remeň pre hriadeľ kotúča (FS 513) | 588 76 87-01 |
| | Remeň pre hriadeľ kotúča (FS 524) | 588 76 89-01 |
| | Dolný prevod remeňa | 588 76 94-01 |
| | Horný prevod remeňa | 588 76 93-01 |
| | Kľúč 27 mm | 542 20 22-92 |

Husqvarna FS 400 Series.

| PRÍSLUŠENSTVO A NÁHRADNÉ DIELY | | |
|--------------------------------|--------------------------------------|--------------|
| 2 | Rám pre zdvíhanie (FS 410 D, FS 413) | 522 47 87-02 |
| | Hnací remeň (FS 413) | 588 76 87-01 |
| | Vonkajšia príruha kotúča s kolíkom | 542 16 79-62 |
| | Rám pre zdvíhanie (FS 410 D) | 588 76 86-01 |
| | Rám pre zdvíhanie (FS 413) | 588 76 87-01 |
| | Súprava nádrže na vodu | 541 20 82-86 |
| | Kľúč 27 mm | 542 20 22-92 |

Husqvarna FS 400 LV.

| PRÍSLUŠENSTVO A NÁHRADNÉ DIELY | | |
|--------------------------------|---|--------------|
| | Hnací remeň | 588 76 85-01 |
| | Príruha kotúča (vnútorná a vonkajšia príruha) | 595 28 08-01 |
| | Remeň pre hriadeľ kotúča | 588 76 85-01 |
| | Kľúč 16/18 mm | 543 04 59-04 |



FS 413



FS 410 D



FS 400 LV



FS 309



FS 305

| | | | | |
|----------------------------------|----------------------------------|---|----------------------------------|----------------------------------|
| 189 | 189 | 162/189 | 122 | 125 |
| Ručné koleso | Ručné koleso | Ručné koleso | Ručné koleso | Ručné koleso |
| 500 | 500 | 450/500 | 350 | 350 |
| 25.4 | 25.4 | 25.4 | 25.4 | 25.4 |
| Honda | Yanmar | Honda/Kohler | Honda | Honda |
| Vzduch | Vzduch | Vzduch | Vzduch | Vzduch |
| 8.7 | 6.6 | 8.7 | 6.6 | 3.6 |
| Benzínové | Nafta | Benzínové | Benzínové | Benzínové |
| 1550×655×1200 | 1550×655×1200 | 1150×590×940 | 915×381×990 | 915×381×990 |
| 163 | 163 | 99 | 64 | 54 |
| W 70 P | W 70 P | W 70 P | W 70 P | W 70 P |
| 965 15 01-02, vrát. nád. na vodu | 965 15 01-16, vrát. nád. na vodu | 965 14 82-01, 450 mm, Honda 967 79 65-01, 500 mm, Honda 967 79 65-05, 500mm, Kohler | 967 67 83-03, vrát. nád. na vodu | 965 15 00-26, vrát. nád. na vodu |

Husqvarna FS 300 Series.

| PRÍSLUŠENSTVO A NÁHRADNÉ DIELY | | |
|--------------------------------|-----------------------------------|--------------|
| | Hnací remeň | 588 76 82-01 |
| | Vonkajšia príruha kotúča | 504 06 40-01 |
| | Skrutka kotúča | 725 25 34-71 |
| | Remeň pre hriadeľ kotúča (FS 305) | 588 76 82-01 |
| | Remeň pre hriadeľ kotúča (FS 309) | 588 76 84-01 |
| | Kľúč 16/18 mm | 543 04 59-04 |
| | Kľúč 13 mm | 543 04 58-91 |

Kompletný ilustrovaný zoznam náhradných dielov (IPL) je k dispozícii na našej internetovej stránke.



1 Súprava nádrže na vodu pre Sériu FS 400



2 Rám pre zdvíhanie pre Sériu FS 400

**POSTARAJTE SA O BETÓNOVÝ PRACH
A KAL PRAKTICKÝM, JEDNODUCHÝM
A EFEKTÍVNYM SPÔSOBOM!**

POZRITE SI SPRIEVODCU SYSTÉMOM NA STRANE 70



**Kotúče pre rezačky škár
s vysokým a stredným
výkonom**

VÝKONNOSTNÁ ÚROVEŇ

PRODUKT

TVAR SEGMENTU

MATERIÁL

Tvrdený betón, tvrdý
Tvrdený betón, stredne tvrdý
Tvrdený betón, mäkký
Čerstvý betón, tvrdý
Čerstvý betón, mäkký
Asfalt, tvrdý
Asfalt, mäkký

ODPORÚČANÉ PRE STROJE

**Kotúče pre rezačky škár
s nízkym výkonom**

VÝKONNOSTNÁ ÚROVEŇ

PRODUKT

TVAR SEGMENTU

MATERIÁL

Prírodný kameň
Železobetón
Drsný materiál
Zelený betón
Asfalt

ODPORÚČANÉ PRE STROJE

DIAMANTOVÉ KOTÚČE NA PODLAHOVÉ PÍLENIE

Diamantové kotúče na podlahové pílenie Husqvarna pokrývajú väčšinu aplikácií – od rezania asfaltu až po rezanie tvrdého železobetónu – s vybavením od malých elektrických jednotiek až po veľké stroje so vznetovým motorom. Husqvarna ponúka kotúče vyvinuté na rezanie drážok pre elektrické a elektronické káble ako aj inštaláciu dopravných slučiek. Kotúče na rezanie drážok sa môžu používať aj pri iných rozširovacích prácach.



NOVÝ EXO-GRIT Nové kotúče Elite-Cut S35, S45 a S65 využívajú novú technológiu diamantových segmentov - EXO-GRIT. Táto nová konštrukcia znižuje bočné trenie, zlepšuje reznú rýchlosť a hladkosť rezu, rovnako tak poskytuje lepšie chladenie a odvod prachu. Vhodné pre rezače s nižším, až stredným výkonom.



F1500



F1570

F1100



F600



L600



F500

| 35 KW | | → 35 KW | | | | → 35 KW | 25-50 KW | | | 35 → KW | | 7-25 KW | 25-35 KW |
|--------------------|--------|----------------------|--------|-----------|-----------|----------------------|----------|-------|----------------------|---------|---------------------|------------------------|----------|
| F 1510 | F 1520 | F 1530 | F 1540 | F 1570 | F 1170 | F 635 | F 640 | F 675 | L 630 | L 680 | F 510 | F 525 | |
| | | | | | | | | | | | | | |
| ●●● | ●● | ●● | — | — | — | ●●● | ●● | — | ●● | — | ●● | ●●● | |
| ●● | ●●● | ●●● | ●● | — | — | ●● | ●●● | — | ●●● | — | ●●● | ●● | |
| — | — | — | ●●● | — | — | — | — | — | — | — | — | — | |
| — | — | — | — | — | — | — | — | ●● | — | — | — | — | |
| — | — | — | — | ●● | ●●● | — | — | — | — | ●●● | — | — | |
| — | — | — | — | ●●● | ●● | — | — | — | — | ●●● | — | — | |
| FS 4800, FS 5000 D | | FS 7000 D, FS 8400 D | | FS 7000 D | FS 5000 D | FS 5000 D, FS 4800 D | | | FS 5000 D, FS 4800 D | | Elektrické a FS 524 | Elektrická a FS 3500 G | |

●●● = Optimálne ●● = Dobré ● = Prijateľné — = Neodporúča sa



ELITE-CUT

VARI-CUT

TACTI-CUT

| 3.5-25 KW | | | | 3.5-25 KW | | | 3.5-25 KW | | |
|---|------|------|------|-----------|------|------|-----------|------|------|
| S 35 | S 45 | S 65 | S 85 | S 45 | S 65 | S 85 | S 50 | S 65 | S 85 |
| | | | | | | | | | |
| ●●● | — | — | — | — | — | — | — | — | — |
| ●● | ●●● | ●● | — | ●●● | ●● | — | ●● | ●●● | — |
| ● | ●● | ●●● | ● | ●● | ●●● | ● | ●● | ●●● | ● |
| — | ● | ●● | ●● | — | ●● | ● | — | ●● | ●● |
| — | — | ● | ●●● | — | ● | ●●● | — | ● | ●●● |
| FS 524/513, FS 500 E, FS 413/410 D, FS 400 LV, FS 309/305 | | | | | | | | | |

●●● = Optimálne ●● = Dobré ● = Prijateľné — = Neodporúča sa

ZLATÁ ÚROVEŇ
STRIEBORNÁ ÚROVEŇ
BRONZOVÁ ÚROVEŇ

Pre viac informácií pozrite stranu 8

Husqvarna Elite-Cut F 1500

Kotúče zlatej úrovne pre píly na podlahy s vysokým výkonom. Široká ponuka kotúčov na dosiahnutie optimálneho výkonu v každej aplikácii.

| PRODUKTOVÉ ČÍSLO | PRIEMER, MM | MEDZERY NA VODU | DĹŽKA SEGMENTU, MM | ŠÍRKA SEGMENTU, MM | OTVOR, MM |
|-----------------------------------|-------------|-----------------|--------------------|--------------------|-----------|
| HUSQVARNA ELITE-CUT F 1510 | | | | | |
| 592 75 23-02 | 500 | Úzke | 40 | 3,8 | 25,4 |
| 592 75 23-03 | 600 | Úzke | 40 | 4,2 | 25,4 |
| 592 75 23-04 | 600 | Úzke | 40 | 4,7 | 25,4 |
| 592 75 23-05 | 650 | Úzke | 40 | 4,2 | 25,4 |
| 592 75 23-06 | 700 | Úzke | 40 | 4,2 | 25,4 |
| 592 75 23-07 | 750 | Úzke | 40 | 4,2 | 25,4 |
| 592 75 23-09 | 800 | Úzke | 40 | 4,2 | 25,4 |
| 592 75 23-11 | 900 | Úzke | 40 | 4,2 | 25,4 |
| 592 75 23-12 | 1000 | Široké | 40 | 4,5 | 25,4 |
| 592 75 23-14 | 1200 | Široké | 40 | 4,5 | 25,4 |
| 593 75 23-15 | 1500 | Široké | 40 | 4,5 | 25,4 |
| HUSQVARNA ELITE-CUT F 1520 | | | | | |
| 591 09 86-02 | 500 | Úzke | 40 | 3,8 | 25,4 |
| 591 09 86-03 | 600 | Úzke | 40 | 4,2 | 25,4 |
| 592 09 86-04 | 600 | Úzke | 40 | 4,7 | 25,4 |
| 591 09 86-05 | 650 | Úzke | 40 | 4,2 | 25,4 |
| 591 09 86-06 | 700 | Úzke | 40 | 4,2 | 25,4 |
| 591 09 86-07 | 750 | Úzke | 40 | 4,2 | 25,4 |
| 591 09 86-09 | 800 | Úzke | 40 | 4,2 | 25,4 |
| 591 09 86-11 | 900 | Úzke | 40 | 4,2 | 25,4 |
| 591 09 86-12 | 1000 | Široké | 40 | 4,5 | 25,4 |
| 591 09 86-19 | 1200 | Široké | 40 | 4,5 | 25,4 |
| 591 09 86-20 | 1500 | Široké | 40 | 4,5 | 25,4 |
| HUSQVARNA ELITE-CUT F 1530 | | | | | |
| 591 09 87-02 | 500 | Úzke | 40 | 3,8 | 25,4 |
| 591 09 87-03 | 600 | Úzke | 40 | 4,2 | 25,4 |
| 591 09 87-04 | 600 | Úzke | 40 | 4,7 | 25,4 |
| 591 09 87-05 | 650 | Úzke | 40 | 4,2 | 25,4 |
| 591 09 87-06 | 700 | Úzke | 40 | 4,2 | 25,4 |
| 591 09 87-07 | 750 | Úzke | 40 | 4,2 | 25,4 |
| 591 09 87-09 | 800 | Úzke | 40 | 4,2 | 25,4 |
| 591 09 87-11 | 900 | Úzke | 40 | 4,2 | 25,4 |
| 591 09 87-12 | 1000 | Široké | 40 | 4,5 | 25,4 |
| 591 09 87-16 | 1200 | Široké | 40 | 4,5 | 25,4 |
| 591 09 87-17 | 1500 | Široké | 40 | 4,5 | 25,4 |
| HUSQVARNA ELITE-CUT F 1540 | | | | | |
| 591 12 40-02 | 500 | Úzke | 40 | 3,8 | 25,4 |
| 591 12 40-03 | 600 | Úzke | 40 | 4,2 | 25,4 |
| 591 12 40-04 | 600 | Úzke | 40 | 4,7 | 25,4 |
| 591 12 40-05 | 650 | Úzke | 40 | 4,2 | 25,4 |
| 591 12 40-06 | 700 | Úzke | 40 | 4,2 | 25,4 |
| 591 12 40-07 | 750 | Úzke | 40 | 4,2 | 25,4 |
| 591 12 40-09 | 800 | Úzke | 40 | 4,2 | 25,4 |
| 591 12 40-11 | 900 | Úzke | 40 | 4,2 | 25,4 |
| 591 12 40-12 | 1000 | Široké | 40 | 4,5 | 25,4 |
| 591 12 40-14 | 1200 | Široké | 40 | 4,5 | 25,4 |
| 591 12 40-15 | 1500 | Široké | 40 | 4,5 | 25,4 |

1200 a 1500 mm kotúče na betón radu F 1500 sa štandardne dodávajú s rozmiestnením otvorov PL70135.

Husqvarna Elite-Cut F 1570

Asfaltové kotúče zlatej úrovne so zapustenými alebo zníženými segmentmi ako ochrana proti podrezaniu.

| PRODUKTOVÉ ČÍSLO | OCHRANA PROTI PODREZANIU | PRIEMER, MM | MEDZERY NA VODU | DĹŽKA SEGMENTU, MM | ŠÍRKA SEGMENTU, MM | OTVOR, MM |
|------------------|--------------------------|-------------|-----------------|--------------------|--------------------|-----------|
| 592 74 62-01 | Zapustený segment | 500 | Úzke | 40 | 4,5 | 25,4 |
| 592 74 62-02 | Zapustený segment | 600 | Úzke | 40 | 4,5 | 25,4 |
| 592 74 62-03 | Zapustený segment | 650 | Úzke | 40 | 4,5 | 25,4 |
| 592 74 62-04 | Zapustený segment | 700 | Úzke | 40 | 4,5 | 25,4 |
| 592 74 62-05 | Zapustený segment | 750 | Úzke | 40 | 4,5 | 25,4 |
| 592 74 62-06 | Zapustený segment | 800 | Úzke | 40 | 4,5 | 25,4 |

Husqvarna Elite-Cut F 1170

Asfaltové kotúče striebornej úrovne so zapustenými alebo zníženými segmentmi ako ochrana pred spodným rezom.

| PRODUKTOVÉ ČÍSLO | OCHRANA PROTI PODREZANIU | PRIEMER, MM | MEDZERY NA VODU | DĹŽKA SEGMENTU, MM | ŠÍRKA SEGMENTU, MM | OTVOR, MM |
|------------------|--------------------------|-------------|-----------------|--------------------|--------------------|-----------|
| 589 55 42-01 | Zapustený segment | 500 | Široké | 40 | 4,5 | 25,4 |
| 583 81 17-02 | Zapustený segment | 600 | Široké | 40 | 4,5 | 25,4 |
| 589 55 43-01 | Zapustený segment | 650 | Široké | 40 | 4,5 | 25,4 |
| 582 88 09-02 | Zapustený segment | 700 | Široké | 40 | 4,5 | 25,4 |
| 589 55 44-01 | Zapustený segment | 750 | Široké | 40 | 4,5 | 25,4 |
| 583 81 20-05 | Zapustený segment | 800 | Široké | 40 | 4,5 | 25,4 |
| 589 35 44-02 | Zapustený segment | 900 | Široké | 40 | 4,5 | 25,4 |
| 589 55 45-01 | Zapustený segment | 1000 | Široké | 40 | 4,5 | 25,4 |
| 589 35 66-02 | Zapustený segment | 1200 | Široké | 40 | 4,5 | 25,4 |

Ostatné rozmery k dispozícii na požiadanie.

Husqvarna Elite-Cut F 600.

Tvrdené betónové kotúče zlatej úrovne s možnosťou rôznych širokých aj úzkych medzier na vodu.

| PRODUKTOVÉ ČÍSLO | OCHRANA PROTI PODREZANIU | PRIEMER, MM | MEDZERY NA VODU | DĹŽKA SEGMENTU, MM | ŠÍRKA SEGMENTU, MM | OTVOR, MM |
|----------------------------------|--------------------------|-------------|-----------------|--------------------|--------------------|-----------|
| HUSQVARNA ELITE-CUT F 635 | | | | | | |
| 531 15 90-23 | — | 350 | Úzke | 40 | 3,2 | 25,4 |
| 531 15 90-24 | — | 400 | Úzke | 40 | 3,2 | 25,4 |
| 531 15 90-25 | — | 450 | Úzke | 40 | 3,2 | 25,4 |
| 531 15 90-26 | — | 500 | Úzke | 40 | 3,6 | 25,4 |
| 531 15 90-27 | — | 600 | Široké | 40 | 4,2 | 25,4 |
| 531 15 90-29 | — | 700 | Široké | 40 | 4,2 | 25,4 |
| 531 15 90-30 | — | 800 | Široké | 40 | 4,5 | 25,4 |
| 531 15 90-31 | — | 900 | Široké | 40 | 4,5 | 25,4 |
| 531 15 90-32 | — | 1000 | Široké | 40 | 4,5 | 25,4 |
| 531 15 90-33 | — | 1200 | Široké | 40 | 4,5 | 25,4 |
| HUSQVARNA ELITE-CUT F 640 | | | | | | |
| 531 15 90-34 | — | 300 | Úzke | 40 | 2,8 | 25,4 |
| 531 15 90-35 | — | 350 | Úzke | 40 | 3,2 | 25,4 |
| 531 15 90-36 | — | 400 | Úzke | 40 | 3,2 | 25,4 |
| 531 15 90-37 | — | 450 | Úzke | 40 | 3,2 | 25,4 |
| 531 15 90-38 | — | 500 | Úzke | 40 | 3,6 | 25,4 |
| 531 15 90-39 | — | 600 | Široké | 40 | 4,2 | 25,4 |
| 531 15 90-41 | — | 700 | Široké | 40 | 4,2 | 25,4 |
| 531 15 90-42 | — | 800 | Široké | 40 | 4,5 | 25,4 |
| 531 15 90-43 | — | 900 | Široké | 40 | 4,5 | 25,4 |
| 531 15 90-44 | — | 1000 | Široké | 40 | 4,5 | 25,4 |
| 531 15 90-45 | — | 1200 | Široké | 40 | 4,5 | 25,4 |

Ostatné rozmery k dispozícii na požiadanie.

Husqvarna Elite-Cut F 675

Kotúče do zeleného betónu zlatej úrovne s úzkymi medzerami na vodu.

| PRODUKTOVÉ ČÍSLO | OCHRANA PROTI PODREZANIU | PRIEMER, MM | MEDZERY NA VODU | DĹŽKA SEGMENTU, MM | ŠÍRKA SEGMENTU, MM | OTVOR, MM |
|------------------|--------------------------|-------------|-----------------|--------------------|--------------------|-----------|
| 531 15 91-60 | — | 300 | Úzke | 40 | 2,4 | 25,4 |
| 531 15 91-62 | — | 350 | Úzke | 40 | 2,8 | 25,4 |
| 531 15 91-57 | Znížený segment | 300 | Úzke | 40 | 2,8 | 25,4 |
| 531 15 91-58 | Znížený segment | 350 | Úzke | 40 | 2,8 | 25,4 |

Ostatné rozmery k dispozícii na požiadanie.

Husqvarna Elite-Cut L 600.

Zlatá úroveň kotúčov pre rezanie drážok a dopravných slučiek so sendvičovou konštrukciou, ktorá im pomáha udržať sti svoj tvar.

| PRODUKTOVÉ ČÍSLO | PRIEMER, MM | MEDZERY NA VODU | DĹŽKA SEGMENTU, MM | ŠÍRKA SEGMENTU, MM | OTVOR, MM INCL. PL70132 |
|----------------------------------|-------------|-----------------|--------------------|--------------------|-------------------------|
| HUSQVARNA ELITE-CUT L 630 | | | | | |
| 536 54 15-01 | 350 | Široké | 40 | 6 | 25.4 |
| 536 54 15-02 | 350 | Široké | 40 | 8 | 25.4 |
| 536 54 15-03 | 350 | Široké | 40 | 10 | 25.4 |
| 536 54 17-01 | 450 | Široké | 40 | 6 | 25.4 |
| 536 54 17-02 | 450 | Široké | 40 | 8 | 25.4 |
| 536 54 17-03 | 450 | Široké | 40 | 10 | 25.4 |
| HUSQVARNA ELITE-CUT L 680 | | | | | |
| 536 54 20-01 | 350 | Široké | 40 | 6 | 25.4 |
| 536 54 20-02 | 350 | Široké | 40 | 8 | 25.4 |
| 536 54 20-03 | 350 | Široké | 40 | 10 | 25.4 |
| 536 54 16-03 | 450 | Široké | 40 | 6 | 25.4 |
| 536 54 16-04 | 450 | Široké | 40 | 8 | 25.4 |
| 536 54 16-05 | 450 | Široké | 40 | 10 | 25.4 |

Ostatné rozmery k dispozícii na požiadanie.

Husqvarna Elite-Cut F 500.

Kotúče zlatej úrovne na rezanie vytvrdnutého betónu. Nízka aktívna rezná plocha s rovnomerne rozloženými reznými hranami a diamantovými kryštálmi. Pre elektrické rezačky škár na betón do 18 kW. Na elektrické pily do 18 kW a benzínové do 35 kW.

| PRODUKTOVÉ ČÍSLO | PRIEMER, MM | MEDZERY NA VODU | DĹŽKA SEGMENTU, MM | ŠÍRKA SEGMENTU, MM | OTVOR, MM |
|----------------------------------|-------------|-----------------|--------------------|--------------------|-----------|
| HUSQVARNA ELITE-CUT F 510 | | | | | |
| 595 90 24-02 | 500 | Široké | 40 | 3.8 | 25.4 |
| 595 90 24-03 | 520 | Široké | 40 | 3.8 | 25.4 |
| 595 90 24-04 | 550 | Široké | 40 | 3.8 | 25.4 |
| 595 90 24-06 | 600 | Široké | 40 | 4.2 | 25.4 |
| 595 90 24-05 | 600 | Široké | 40 | 3.8 | 25.4 |
| 595 90 24-07 | 600 | Široké | 40 | 4.5 | 25.4 |
| 595 90 24-08 | 650 | Široké | 40 | 4.5 | 25.4 |
| 595 90 24-09 | 700 | Široké | 40 | 3.8 | 25.4 |
| 595 90 24-10 | 700 | Široké | 40 | 4.2 | 25.4 |
| 595 90 24-12 | 800 | Široké | 40 | 3.8 | 25.4 |
| 595 90-24-14 | 800 | Široké | 40 | 4.5 | 25.4 |
| HUSQVARNA ELITE-CUT F 525 | | | | | |
| 592 75 72-01 | 500 | Široké | 40 | 3.8 | 25.4 |
| 592 75 73-01 | 520 | Široké | 40 | 3.8 | 25.4 |
| 592 75 74-01 | 550 | Široké | 40 | 3.8 | 25.4 |
| 592 75 75-01 | 600 | Široké | 40 | 3.8 | 25.4 |
| 592 75 75-02 | 600 | Široké | 40 | 4.5 | 25.4 |
| 592 75 76-01 | 650 | Široké | 40 | 4.5 | 25.4 |
| 592 75 77-01 | 700 | Široké | 40 | 3.8 | 25.4 |
| 592 75 78-01 | 800 | Široké | 40 | 3.8 | 25.4 |
| 592 75 78-02 | 800 | Široké | 40 | 4.5 | 25.4 |

Other dimensions available on request.

Kotúče pre frézy na betón Husqvarna Elite-Cut

Kotúče zo skupiny Gold na jednoduché rezanie silne vystuženého betónu. Inovatívna konštrukcia segmentu na účinné rezanie, chladenie a odvod kalu. Väčšia rýchlosť rezania a dlhšia životnosť. Vhodné na rezače s nižším výkonom.

| PRODUKTOVÉ ČÍSLO | PRIEMER, MM | GEOMETRIA KOTÚČA | TVAR DIELU | VÝŠKA SEGMENTU, MM | OTVOR, MM |
|------------------|-------------|------------------|---|--------------------|-----------|
| S 35 | | | | | |
| 599 49 46-10 | 300 | Súvislá | Exo-grit Z-Edge | 15 | 25.4/20 |
| 599 49 46-20 | 350 | Súvislá | Exo-grit Z-Edge | 15 | 25.4/20 |
| 599 49 46-30 | 400 | Súvislá | Exo-grit Z-Edge | 15 | 25.4/20 |
| 599 49 46-50 | 450 | Súvislá | Exo-grit Z-Edge | 15 | 25.4 |
| S 45 | | | | | |
| 599 49 47-10 | 300 | Segmentovaná | Exo-Grit Z-Edge/Exo-Grit Plochý | 15 | 25.4/20 |
| 599 49 47-20 | 350 | Segmentovaná | Exo-Grit Z-Edge/Exo-Grit Plochý | 15 | 25.4/20 |
| 599 49 47-30 | 400 | Segmentovaná | Exo-Grit Z-Edge/Exo-Grit Plochý | 15 | 25.4/20 |
| 599 49 47-50 | 450 | Segmentovaná | Exo-Grit Z-Edge/Exo-Grit Plochý | 15 | 25.4 |
| 599 49 47-60 | 500 | Segmentovaná | Exo-Grit Z-Edge/Exo-Grit Plochý | 15 | 25.4 |
| 599 49 47-70 | 600 | Segmentovaná | Exo-Grit Z-Edge/Exo-Grit Plochý | 15 | 25.4 |
| S 65 | | | | | |
| 599 49 48-10 | 300 | Segmentovaná | Exo-Grit Z-Edge/Exo-Grit Plochý/ Exo-Grit + | 15 | 25.4/20 |
| 599 49 48-20 | 350 | Segmentovaná | Exo-Grit Z-Edge/Exo-Grit Plochý/ Exo-Grit + | 15 | 25.4/20 |
| 599 49 48-30 | 400 | Segmentovaná | Exo-Grit Z-Edge/Exo-Grit Plochý/ Exo-Grit + | 15 | 25.4/20 |
| 599 49 48-50 | 450 | Segmentovaná | Exo-Grit Z-Edge/Exo-Grit Plochý/ Exo-Grit + | 15 | 25.4 |
| 599 49 48-60 | 500 | Segmentovaná | Exo-Grit Z-Edge/Exo-Grit Plochý/ Exo-Grit + | 15 | 25.4 |
| 599 49 48-70 | 600 | Segmentovaná | Exo-Grit Z-Edge/Exo-Grit Plochý/ Exo-Grit + | 15 | 25.4 |
| S 85 | | | | | |

| PRODUKTOVÉ ČÍSLO | PRIEMER, MM | GEOMETRIA KOTÚČA | TVAR DIELU | VÝŠKA SEGMENTU, MM | OTVOR, MM |
|------------------|-------------|------------------|-----------------|--------------------|-----------|
| 579 81 20-10 | 300 | Segmentovaná | Plochý/Plochý + | 12 | 25.4/20 |
| 579 81 20-20 | 350 | Segmentovaná | Plochý/Plochý + | 12 | 25.4/20 |
| 579 81 20-30 | 400 | Segmentovaná | Plochý/Plochý + | 12 | 25.4/20 |
| 579 80 95-50 | 450 | Segmentovaná | Plochý/Plochý + | 12 | 25.4 |

Husqvarna Vari-Cut kotúče na podlahy.

Kotúče striebornej úrovne s vysokou reznou rýchlosťou a odolnosťou proti opotrebeniu, poskytujú vynikajúci výkon a nízke náklady pri rezaní na meter štvorcový. Vhodné pre nízko výkonné rezače. Vhodné na rezanie s nižším výkonom.

| PRODUKTOVÉ ČÍSLO | PRIEMER, MM | GEOMETRIA KOTÚČA | TVAR DIELU | VÝŠKA SEGMENTU, MM | OTVOR, MM |
|------------------|-------------|------------------|-----------------------|--------------------|-----------|
| S 45 | | | | | |
| 579 81 74-10 | 300 | Segmentovaná | Turbo/Plochý | 10 | 25.4/20 |
| 579 81 74-20 | 350 | Segmentovaná | Turbo/Plochý | 10 | 25.4/20 |
| 579 81 74-30 | 400 | Segmentovaná | Turbo/Plochý | 10 | 25.4/20 |
| 579 82 09-50 | 450 | Segmentovaná | Turbo/Plochý | 10 | 25.4 |
| 579 82 09-60 | 500 | Segmentovaná | Turbo/Plochý | 10 | 25.4 |
| S 65 | | | | | |
| 587 90 44-01 | 300 | Segmentovaná | Turbo/Plochý/Plochý + | 10 | 25.4/20 |
| 587 90 45-01 | 350 | Segmentovaná | Turbo/Plochý/Plochý + | 10 | 25.4/20 |
| 587 90 53-01 | 400 | Segmentovaná | Turbo/Plochý/Plochý + | 10 | 25.4/20 |
| 587 90 54-01 | 450 | Segmentovaná | Turbo/Plochý/Plochý + | 10 | 25.4 |
| 579 82 10-60 | 500 | Segmentovaná | Turbo/Plochý/Plochý + | 10 | 25.4 |
| S 85 | | | | | |
| 579 81 77-10 | 300 | Segmentovaná | Plochý + | 10 | 25.4/20 |
| 579 81 77-20 | 350 | Segmentovaná | Plochý + | 10 | 25.4/20 |
| 579 81 77-30 | 400 | Segmentovaná | Plochý + | 10 | 25.4/20 |
| 579 80 96-50 | 450 | Segmentovaná | Plochý + | 10 | 25.4 |
| 579 80 96-60 | 500 | Segmentovaná | Plochý + | 10 | 25.4 |

Kotúče pre rezačky škár na betón Husqvarna Tacti-Cut

Kotúče bronzovej úrovne optimalizované pre menej intenzívne profesionálne rezanie väčšiny materiálov poskytujú dobrý pomer výkonu a ceny. Vhodné na rezače s nižším výkonom.

| PRODUKTOVÉ ČÍSLO | PRIEMER, MM | GEOMETRIA KOTÚČA | TVAR DIELU | VÝŠKA SEGMENTU, MM | OTVOR, MM |
|------------------|-------------|------------------|----------------|--------------------|-----------|
| S 50 | | | | | |
| 579 81 56-10 | 300 | Segmentovaná | Plochý | 13 | 25.4/20 |
| 579 81 56-20 | 350 | Segmentovaná | Plochý | 13 | 25.4/20 |
| 579 81 56-30 | 400 | Segmentovaná | Plochý | 13 | 25.4/20 |
| S 65 | | | | | |
| 579 81 65-10 | 300 | Spojené segmenty | Turbo/Plochý + | 10 | 25.4/20 |
| 579 81 65-20 | 350 | Spojené segmenty | Turbo/Plochý + | 10 | 25.4/20 |
| 579 81 65-30 | 400 | Spojené segmenty | Turbo/Plochý + | 10 | 25.4/20 |
| S 85 | | | | | |
| 579 81 66-10 | 300 | Segmentovaná | Plochý + | 10 | 25.4/20 |
| 579 81 66-20 | 350 | Segmentovaná | Plochý + | 10 | 25.4/20 |
| 579 81 66-30 | 400 | Segmentovaná | Plochý + | 10 | 25.4/20 |

TO JE TO, ČO ROBÍ VRTANIE ODBORNÍKMI ÚČINNEJŠIE

Pri vývoji a vylepšovaní našich jadrových vrtačiek, stojanov a diamantových vrtákov sa na ne pozeráme ako na jeden ucelený systém, skúmame každú jednu jeho časť s cieľom zistiť, ako môžu skúsení pracovníci pracovať ešte efektívnejšie a s menšou námahou. Viac vyvrtaných dier za pracovnú hodinu. Viac obratu na operátora. To je to, prečo bol vytvorený jadrový vrtací systém Husqvarna.

Prehľad sortimentu

Vrtacie systémy Husqvarna sú zostavené z výkonných vrtačiek a robustných stojanov. Môžu byť poháňané rôznymi motormi od elektrických s výkonom 1,9 kW cez, batériových DM540i a ručnú vrtačku DM 220 až po Hydraulickákú 406 H s výkonom 9,3 kW. Odporúčaný maximálny priemer vrtania je 150 mm až 650 mm. Pre najvyššiu pracovnú rýchlosť si zvolte systém/systémy, ktoré sú najvhodnejšie pre váš druh práce.



ODPORUČENÝ
MAX.
PRIEMER
VRTÁKU
[mm]

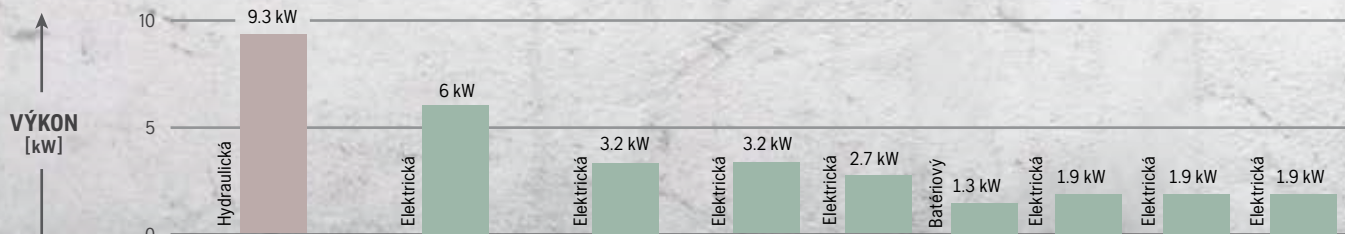



**PRODUKTOVÝ RAD HUSQVARNA PRIME™
- ĽAHKÝ STROJ PRE ŤAŽKÉ PRÁCE**

Náš rad vysokofrekvenčných strojov PRIME™ ponúka vynikajúci pomer výkonu a hmotnosti a výnimočnú použiteľnosť. Tiež umožňuje vŕtať alebo rezať ručne pomocou jediného napájacieho zdroja. Jednoducho povedané, zvládnete viac pracovných úloh s menším a ľahším vybavením.



FLEXIBILNÉ NAPÁJANIE Husqvarna

DM 700/PP 70 môžete použiť pri 3-fázovom aj 1-fázovom napájaní. Pri 1-fázovom napájaní dosahuje systém na vretene 3 kW, vďaka čomu je DM 700 jedným z najvýkonnejších 1-fázových motorov pre vŕtačky na trhu.

HUSQVARNA DM 700 je mimoriadne výkonná a všestranná elektrická vŕtačka vybavená vysokofrekvenčnou technológiou PRIME™. S vysokým výstupným výkonom, nízkou hmotnosťou, užívateľsky príjemným nastavením a inteligentným dizajnom je vŕtačka Husqvarna DM 700 vhodná pre väčšinu vŕtacích úkonov. Počas vŕtania je možné nastavovať rýchlosť v 9 krokoch.

STOJAN DS 50 GYRO

Z jedného miesta môžete vŕtať veľa otvorov, v rôznych smeroch a uhloch. Ideálny pre efektívne vŕtanie dier, v rade za sebou. Inštaluje sa veľmi rýchlo a bez potreby kotviacich skrutiek.



DM 540i, Vám umožní pohybovať sa voľne medzi pracoviskami, podlažiami alebo dokonca stavbami bez káblov a nutnosti zaistenia elektriny. Táto výkonná batériová jadrová vŕtačka zmení hromadu úloh na ľahkú a posilňujúcu skúsenosť.

Pre viac informácií navštívte našu internetovú stránku www.husqvarnacp.sk





| DRILL MOTORS | DM 700 | DM 430 | DM 400 | DM 280 |
|--|--|-------------------------------------|-------------------------------------|--|
| TECHNICKÉ PARAMETRE | | | | |
| Výkon, kW | 6000/3000 | 3200 | 3200 | 2700 |
| Motor | 3-fázy/1-fáza, elektrický | 1-fáza, elektrický | 1-fáza, elektrický | 1-fáza, elektrický |
| Napätie, V | 400/230, pripojenie k PP 70, PP 220 | 230/110 | 230/110 | 230/110 |
| Rýchlosti | 18 (2 mechanické, 9 elektrické) | 3 | 3 | 3 |
| Vretenová rýchlosť bez zaťaženia, ot./min. | 125–310 (1 rýchlosť) / 270–675 (2 rýchlosti) | 250/510/800 | 420/820/1250 | 450/1000/1730** 310/690/1190*** |
| Vretenová rýchlosť so zaťažením, ot./min | 113–279 (1 rýchlosť) / 243–608 (2 rýchlosti) | 150/300/470 | 230/460/720 | 360/800/1380** 250/550/950*** |
| Priemer vrtáku, mm | 80–600 (možné až 750) | 100–450 | 55–350 | Vysokorychlostná verzia 25–250 Nízkokychoštná verzia 50–350 |
| Priemer vrtáku pri ručnom vrtaní, mm | – | – | – | – |
| Priemer montážnej manžety, mm | – | – | – | – |
| Závit vretena, vonkajší | 1 1/4" 7 UNC or CR 1–28 | 1 1/4" 7 UNC or CR 1–28 | 1 1/4" 7 UNC or CR 1–28 | 1 1/4" 7 UNC |
| Závit vretena, vnútorný | – | – | – | – |
| Vodná spojka UNC | G 1/4" | G 1/4" | G 1/4" | G 1/4" |
| Hladina hluku, dB (A) | 98 | 92 | 92 | 88 |
| Hladina akustického výkonu, dB (A) | 113 | 110 | 110 | 97 |
| Hmotnosť, kg | 14.0 | 15.5 | 14 | 13.0 |
| Max prietok, l/min. | – | – | – | – |
| Max. tlak, barov | – | – | – | – |
| ODPORÚČANÉ PRE STROJE | | | | |
| Napájací agregát | PP 490, PP 492, PP 65, PP 70, PP 220 | – | – | – |
| Vrtací stojan | DS 900 | DS 500, DS 50 Gyro | DS 500, DS 50 Gyro | DS 500, DS 50 Gyro |
| Odsávače prachu | W 70 P | W 70 P, W 250 P | W 70 P, W 250 P | W 70 P, W 250 P |
| PRODUKTOVÉ ČÍSLO | | | | |
| | 970 44 94–01 | 970 44 56–05, 230 V | 967 91 03–01, 230 V | 966 55 41–06, 230 V, vysoká rýchlosť |
| | | 970 44 56–07, 230 V, bez pripojenia | 967 91 03–09, 230 V, bez pripojenia | 966 55 41–01, 230 V, nízka rýchlosť |

*9 elektronických prevodov ** Vysokorychlostná verzia. *** Nízkokychoštná verzia. ****4,9 bez batérie BLi 300

PREHĽAD POUŽITIA

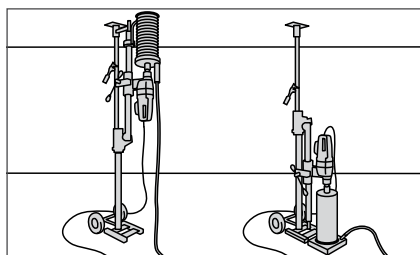

Zvislé vrtanie, hore aj dole.

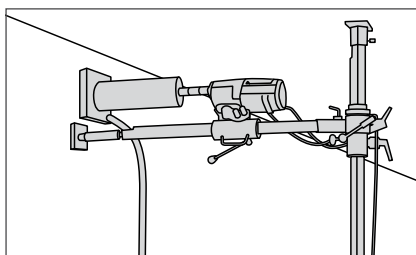

Vodorovné vrtanie.

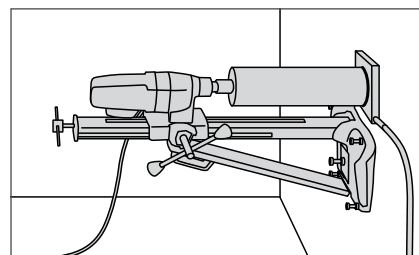

Vrtanie vedení, potrubí a káblov.

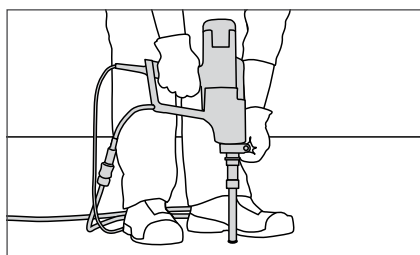

Vrtanie pre zábradlia a iné bariéry.

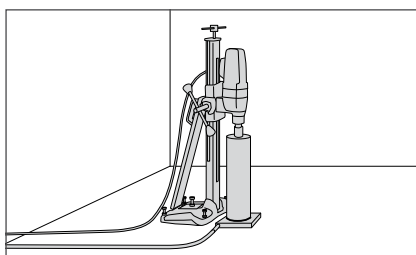

Vertikálne vrtanie.

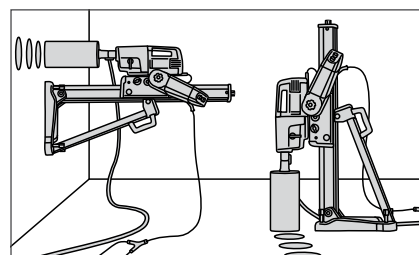

Automatické vrtanie pre všetky aplikácie.



NEW



| DM 230 | DM 220 | DM 200 | DM 540i | DM 406 H |
|---|--|---|---|---------------------------------------|
| 1850 | 1850 | 2000 | 1350 | 9.3 kW at 40 l/min |
| 1-fáza, elektrický 230/110 | 1-fáza elektrický 230/110 | 1-fáza elektrický 230/110 | BLDC (bezuhlíková) 36 | Hydraulická — |
| 3 | 3 | 2 | 2 | 6 |
| 730/1700/3600 | 730/1700/3600 | 1250/2600 | 770–2400 (1. rýchlosť)/ 1400–4450 (2. rýchlosť) | 120/230/340/580/980/1400 |
| 580/1400/2900 | 580/1400/2900 | 800/1700 | — | Neaplikuje sa |
| 150 | 150 | — | 15-100 | 0–650 |
| 80 | 80 | 30-80 | 15-75 | — |
| 60 | — | 60 | — | — |
| 1 1/4" 7 UNC | 1 1/4" 7 UNC | 1 1/4" 7 UNC | 1 1/4" 7 UNC | 1 1/4" 7 UNC |
| G 1/2" or 5/8" 11 UNC | G 1/2" or 5/8" 11 UNC | G 1/2" | G 1/2" | — |
| G 1/4" | G 1/4" | G 1/4" | Gardena | R 1/2" |
| 90 | 90 | 89 | 86 | — |
| 94 | 94 | 100 | 97 | — |
| 7.0 | 7.5 | 6.4 (including cable) | 6.8**** | 16.0 |
| — | — | — | — | 40 |
| — | — | — | — | 140 |
| — | — | — | — | PP 325 E, |
| DS 150, DS 250 W 70 P, DE 120, DE 110 | DS 250 W 70 P, DE 110 | — DE 110, W 250 P | DS 150, DS 250 DE 110i, W 250 P | DS 900 W 70 P |
| 968 41 10–01, 1/2" vnútorný závit, 230 V | 966 56 35–01, 1 1/4" vonkajší závit 1/2" vnútorný závit, 230 V | 970 44 57–01, 230V 970 44 57–09, 230V bez pripojenia | 970 49 37–01 970 49 37–03, DM 540i, Bli 300, QC 500 | 965 15 82–07, 1 1/4" 7 UNC vreteno |

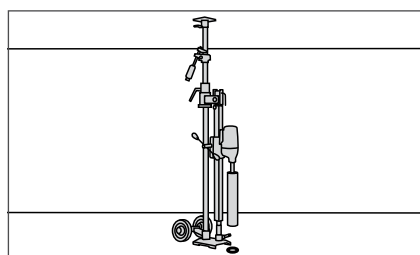

Vŕtanie pre odvod vody.

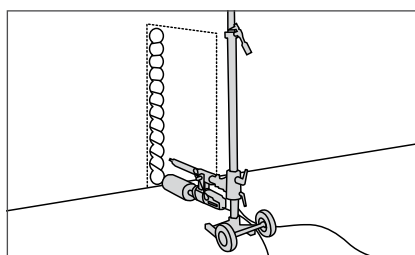

Bodové vŕtanie.

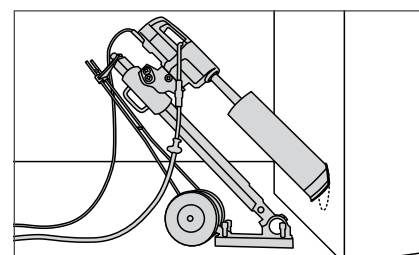

Vŕtanie pod uhlom.

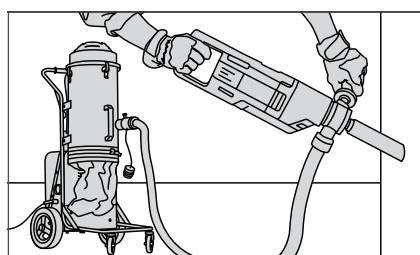

Ručné vŕtanie za sucha.

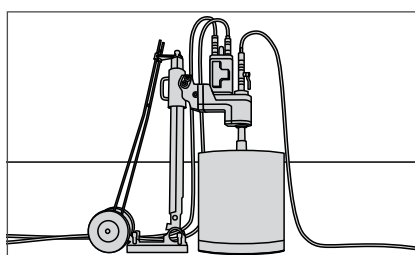

Veľké priemery a hlboké diery.

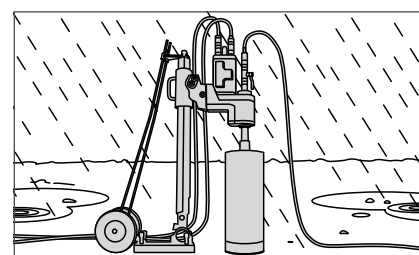

Vŕtanie na náročných miestach.



1 Kotviaca súprava – veľká matica, upevňovacia skrutka, kotviaci trň a 5 kotiev



2 Kotviaci systém, pre upevnenie v abrazívnych materiáloch



3 Veľký výber adaptérov pre rôzne závitky a uchytienia



4 Rýchlovoľnovacia podložka, pre rýchle uvoľnenie konektora vrtáku od vrtáčky



5 Predĺženie pre hlboké vrtanie so štandardnými vrtákmi



6 Vyrážač uľahčuje vyrazenie vrtáku z diery



7 Nadstavec pre rýchle upevnenie



8 Zberač kalu v tvare V

9 Zberač kalu v tvare U



10 Prstencový adaptér



11 WT2GO



12 WT 15i – batériová nádrž na vodu



13 Tlaková nádrž na vodu s obsahom 13,3 litrov a 3 metrovou hadicou



14 Adaptér pre odsávanie prachu



15 Teleskopické centrovacie zariadenie, pre ľahký a bezpečný štart pre DM 230 a DM 200



16 Teleskopické centrovacie zariadenie, pre ľahký a bezpečný štart pre DM 220



17 Náhradná predná rukoväť pre DM 230, navrhnutá pre dobrý užívateľský komfort



18 Náhradná predná rukoväť pre DM 220, navrhnutá pre dobrý užívateľský komfort



19 Kľúče k vrtáčke

**POSTARAJTE SA O BETÓNOVÝ PRACH
A KAL PRAKTICKÝM, JEDNODUCHÝM
A EFEKTÍVNYM SPÔSOBOM!**

POZRITE SI SPRIEVODCU SYSTÉMOM NA STRANE 70

Husqvarna DM 700.

| PRÍSLUŠENSTVO | | |
|---------------|---|--------------|
| 1 | Kotviaca súprava vrátane 5 kotiev | 502 43 48-01 |
| 2 | Kotviaci systém, 1 m | 502 43 49-01 |
| 2 | Kotviaci systém, 1,5 m | 502 43 50-01 |
| 3 | Adaptér pre jadrový vrták, 1 1/4" F - CR 128 M | 531 07 20-02 |
| 3 | Adaptér pre jadrový vrták, 1 1/4" F - 1/2" G F | 543 04 64-26 |
| 5 | Predĺženie vrtáku, 300 mm, 1 1/4" F - 1 1/4" M, oceľ | 543 04 65-02 |
| 5 | Predĺženie vrtáku, 500 mm, 1 1/4" F - 1 1/4" M, oceľ | 543 04 65-04 |
| 5 | Predĺženie vrtáku, 1000 mm, 1 1/4" F - 1 1/4" M, oceľ | 543 04 65-05 |
| 6 | Vyrážač, 1 1/4" | 531 07 46-74 |
| 6 | Vrtacia západka, CR 128 | 531 07 20-03 |
| 7 | Nadstavec pre rýchle upevnenie | 579 50 10-01 |
| 7 | Rýchlo spojka, 100 mm | 579 50 10-02 |
| 8 | Zberač kalu tvar V, 350 mm | 531 07 46-22 |
| 8 | Zberač kalu tvar V, 700 mm | 531 28 00-07 |
| 9 | Zberač kalu tvar U | 531 28 03-29 |
| | Kotvy, 50 ks | 502 43 54-01 |
| | Odsadenie, 200 mm | 586 87 99-01 |

| NÁHRADNÉ DIELY | | |
|----------------|-----------------------|--------------|
| 19 | Kľúč k vrtačke, 32 mm | 531 14 09-52 |

Husqvarna DM 430, DM 400 a DM 280.

| PRÍSLUŠENSTVO | | |
|---------------|---|--------------|
| 1 | Kotviaca súprava vrátane 5 kotiev | 502 43 48-01 |
| 2 | Kotviaci systém, 1 m | 502 43 49-01 |
| 2 | Kotviaci systém, 1,5 m | 502 43 50-01 |
| 3 | Adaptér pre jadrový vrták, 1 1/4" F - 1/2" G F | 543 04 64-26 |
| 3 | Adaptér pre jadrový vrták, 1 1/4" F - CR 128 M | 531 07 20-02 |
| 4 | Rýchluvoľňovacia podložka (DM 280) | 543 05 28-78 |
| 5 | Predĺženie vrtáku, 300 mm, 1 1/4" F - 1 1/4" M, oceľ | 543 04 65-05 |
| 5 | Predĺženie vrtáku, 500 mm, 1 1/4" F - 1 1/4" M, oceľ | 543 04 65-04 |
| 5 | Predĺženie vrtáku, 1000 mm, 1 1/4" F - 1 1/4" M, oceľ | 543 04 65-02 |
| 6 | Vrtacia západka, CR 128 | 531 07 20-03 |
| 6 | Vyrážač, 1 1/4" | 531 07 46-74 |
| 7 | Nadstavec pre rýchle upevnenie | 579 50 10-01 |
| 7 | Rýchlo spojka, 100 mm | 579 50 10-02 |
| 8 | Zberač kalu tvar V, 350 mm | 531 07 46-22 |
| 8 | Zberač kalu tvar V, 700 mm | 531 28 00-07 |
| 9 | Zberač kalu tvar U | 531 28 03-29 |
| 11 | WT2GO | 598 74 24-01 |
| 12 | Batériová nádrž na vodu, WT15i | 599 58 23-02 |
| 13 | Nádrž na tlakovú vodu (DM 280) | 506 32 63-02 |
| | Kotvy, 50 ks | 502 43 54-01 |

Husqvarna DM 230.

| PRÍSLUŠENSTVO | | |
|---------------|---|--------------|
| 1 | Kotviaca súprava vrátane 5 kotiev | 502 43 48-01 |
| 2 | Kotviaci systém, 1,5 m | 502 43 50-01 |
| 2 | Kotviaci systém, 1 m | 502 43 49-01 |
| 3 | Adaptér pre jadrový vrták, 1 1/4" F - CR 128 M | 531 07 20-02 |
| 3 | Adaptér pre jadrový vrták, 1/2" G M - CR 128 M | 531 07 20-00 |
| 3 | Adaptér pre jadrový vrták, 1/2" G M - 1/2" G M | 586 17 17-01 |
| 4 | Rýchluvoľňovacia podložka | 543 05 28-78 |
| 5 | Predĺženie vrtáku, 100 mm, 1/2" G M - 1/2" G F | 543 04 62-99 |
| 5 | Predĺženie vrtáku, 500 mm, 1/2" G M - 1/2" G F | 543 04 65-00 |
| 6 | Vyrážač, 1 1/4" | 531 07 46-74 |
| 6 | Prstencový adaptér, CR 128 | 531 07 20-03 |
| 8 | Zberač kalu v tvare V 350 mm | 531 07 46-22 |
| 8 | Zberač kalu v tvare V 700 mm | 531 28 00-07 |
| 8 | Zberač kalu v tvare U | 531 28 03-29 |
| 10 | Prstencový adaptér | 581 25 71-01 |
| 11 | Nádrž na vodu, WT2GO | 598 74 24-01 |
| 12 | Batériová nádrž na vodu, WT15i | 599 58 23-02 |
| 13 | Tlaková vodná nádrž | 506 32 63-02 |
| 14 | Adaptér pre odsávanie prachu, 1/2" G M - 1 1/4" M | 543 07 70-61 |
| 15 | Teleskopické centrovacie zariadenie | 522 92 95-01 |
| | Kotvy, 50 ks | 502 43 54-01 |

| NÁHRADNÉ DIELY | | |
|----------------|-----------------------|--------------|
| 17 | Predná rukoväť | 590 86 97-01 |
| 19 | Kľúč k vrtačke, 32 mm | 531 14 09-52 |
| 19 | Kľúč k vrtačke, 24 mm | 531 14 09-51 |
| | Prepravný box | 502 29 45-02 |

Husqvarna DM 220.

| PRÍSLUŠENSTVO | | |
|---------------|--|--------------|
| 1 | Kotviaca súprava vrátane 5 kotiev | 502 43 48-01 |
| 2 | Kotviaci systém, 1 m | 502 43 50-01 |
| 2 | Kotviaci systém, 1,5 m | 502 43 49-01 |
| 3 | Adaptér pre jadrový vrták, 1 1/4" F - CR 128 M | 531 07 20-02 |
| 3 | Adaptér pre jadrový vrták, 1/2" G M - 1/2" G M | 586 17 17-01 |
| 3 | Adaptér pre jadrový vrták, 1/2" G M - CR 128 M | 531 07 20-00 |
| 4 | Rýchluvoľňovacia podložka | 543 05 28-78 |
| 5 | Predĺženie vrtáku, 100 mm, 1/2" G M - 1/2" G F | 543 04 62-99 |
| 5 | Predĺženie vrtáku, 500 mm, 1/2" G M - 1/2" G F | 543 04 65-00 |
| 6 | Vyrážač, 1 1/4" | 531 07 46-74 |
| 6 | Vrtacia západka, CR 128 | 531 07 20-03 |
| 8 | Zberač kalu v tvare V 350 mm | 531 07 46-22 |
| 8 | Zberač kalu v tvare V 700 mm | 531 28 00-07 |
| 8 | Zberač kalu v tvare U | 531 28 03-29 |
| 11 | WT2GO | 598 74 24-01 |
| 12 | Batériová nádrž na vodu, WT15i | 599 58 23-02 |
| 13 | Tlaková vodná nádrž | 506 32 63-02 |
| 16 | Teleskopické centrovacie zariadenie | 522 93 50-01 |
| | Kotvy, 50 ks | 502 43 54-01 |

| NÁHRADNÉ DIELY | | |
|----------------|----------------|--------------|
| 15 | Predná rukoväť | 525 29 73-01 |
| | Prepravný box | 502 29 45-02 |

Husqvarna DM 200.

| PRÍSLUŠENSTVO | | |
|---------------|--|--------------|
| 3 | Adaptér vrtáku, 1 1/4" F - CR 128 M | 531 07 20-02 |
| 3 | Adaptér vrtáku, 1/2" G M - CR 128 M | 586 17 17-01 |
| 3 | Adaptér vrtáku, 1/2" G M - 1/2" G M | 531 07 20-00 |
| 4 | Rýchluvoľňovacia podložka | 543 05 28-78 |
| 5 | Predĺženie vrtáku, 100 mm, 1/2" G M - 1/2" G F | 543 04 62-99 |
| 5 | Predĺženie vrtáku, 500 mm, 1/2" G M - 1/2" G F | 543 04 65-00 |
| 6 | Vrtacia západka, 1 1/4" | 531 07 46-74 |
| 6 | Vrtacia západka, CR 128 | 531 07 20-03 |
| 11 | WT2GO | 598 74 24-01 |
| 12 | Batériová nádrž na vodu, WT15i | 599 58 23-02 |
| 13 | Nádrž na vodu WT2GO | 506 32 63-02 |
| 15 | Teleskopické pomocné štartovacie zariadenie | 522 93 50-01 |
| | Kotviaca súprava, vrátane 50 ks kotiev | 502 43 54-01 |

Husqvarna DM 540i.

| PRÍSLUŠENSTVO | | |
|---------------|--|--------------|
| 3 | Adaptér vrtáku, 1 1/4" F - CR 128 M | 531 07 20-02 |
| 3 | Adaptér vrtáku, 1/2" G M - 1/2" G M | 586 17 17-01 |
| 6 | Vrtacia západka, 1 1/4" | 531 07 46-74 |
| 6 | Vrtacia západka, 1 1/4" | 531 07 20-03 |
| 8 | Zberač kalu v tvare V 350 mm | 531 07 46-22 |
| 8 | Zberač kalu v tvare V 700 mm | 531 28 00-07 |
| 9 | Zberač kalu v tvare U | 531 28 03-29 |
| 11 | Nádrž na vodu, WT2GO | 598 74 24-01 |
| 12 | Batériová nádrž na vodu, WT15i | 599 58 23-02 |
| 13 | Nádrž na vodu, ručná tlaková | 506 32 63-02 |
| 15 | Teleskopické centrovacie zariadenie na zavítanie | 522 92 95-01 |

Husqvarna DM 406 H.

| PRÍSLUŠENSTVO | | |
|---------------|---|--------------|
| 1 | Kotviaca súprava vrátane 5 kotiev | 502 43 48-01 |
| 2 | Kotviaci systém, 1 m | 502 43 49-01 |
| 2 | Kotviaci systém, 1,5 m | 502 43 50-01 |
| 3 | Adaptér pre jadrový vrták, 1 1/4" F - 1/2" G F | 531 07 20-02 |
| 3 | Adaptér pre jadrový vrták, 1 1/4" F - CR 128 M | 543 04 64-26 |
| 4 | Rýchluvoľňovacia podložka | 543 05 28-78 |
| 5 | Predĺženie vrtáku, 300 mm, 1 1/4" F - 1 1/4" M, oceľ | 543 04 65-02 |
| 5 | Predĺženie vrtáku, 500 mm, 1 1/4" F - 1 1/4" M, oceľ | 543 04 65-04 |
| 5 | Predĺženie vrtáku, 1000 mm, 1 1/4" F - 1 1/4" M, oceľ | 543 04 65-05 |
| 6 | Vrtacia západka, 1 1/4" | 531 07 46-74 |
| 6 | Vyrážač, CR 128 | 531 07 20-03 |
| 7 | Nadstavec pre rýchle upevnenie | 579 50 10-01 |
| 12 | Batériová nádrž na vodu, WT15i | 599 58 23-02 |
| 13 | Tlaková vodná nádrž | 506 32 63-02 |
| | Kotvy, 50 ks | 502 43 54-01 |
| | Nadstavec, 200 mm | 586 87 99-01 |



| STOJANY | DS 900 | DS 500 | DS 50 GYRO |
|--------------------------------|--------------------------|------------------------|---------------------------------------|
| TECHNICKÉ PARAMETRE | | | |
| Max. priemer vrtáku, mm | 900 | 500 | 350 |
| Max. posuv, mm | 950 | 706 | 670 |
| Dĺžka teleskopického stĺpca, m | — | — | 3.1 |
| Otáčanie | — | — | Súvisle nastaviteľné |
| Sklápanie | 0–60° | 0–90° | +/- 90° |
| Hmotnosť, vrátane vozíka, kg | 24.0 | 17.6 | 56.0 |
| ODPORÚČANÉ PRE STROJE | | | |
| Vrtačka | DM 700, DM 650, DM 406 H | DM 430, DM 400, DM 280 | DM 430, DM 400, DM 280 |
| PRODUKTOVÉ ČÍSLO | | | |
| | 967 30 16-02 | 967 96 86-01 | 965 15 78-20, vrátane podstavca 50 AT |
| | | | 965 15 78-21, bez podstavca 50 AT |





DS 40 GYRO



DS 250



DS 150

150

600

3.1

Súvisle nastaviteľné

+/- 90°

30.0

250

685

—

—

0-60°

16.0

150

495

—

—

0-60°

15.5

DM 230

DM 280, DM 230, DM 220, DM 540i

DM 230, DM 540i

965 15 76-05, vrátane súpravy
pre montáž ručnej vŕtačky

966 82 73-01, EU-RoW

966 82 72-01



Prstence na kal

| OPIS VARIANTU, MM | OPIS POLOŽKY | PRODUKTOVÉ ČÍSLO |
|-------------------|---|------------------|
| WSR 100 | Prstenec na zadržiavanie vody | 593 56 30-01 |
| WSR 150 | Prstenec na zadržiavanie vody | 593 56 30-02 |
| WSR 200 | Prstenec na zadržiavanie vody | 593 56 30-03 |
| WSR 250 | Prstenec na zadržiavanie vody | 593 56 30-04 |
| WSR 300 | Prstenec na zadržiavanie vody | 593 56 30-05 |
| WSR 350 | Prstenec na zadržiavanie vody | 593 56 30-06 |
| DS 100 | Tesniaci kotúč so stupnicou pre WSR 100 | 593 56 34-01 |
| DS 150 | Tesniaci kotúč so stupnicou pre WSR 150 | 593 56 34-02 |
| DS 200 | Tesniaci kotúč so stupnicou pre WSR 200 | 593 56 34-03 |
| DS 250 | Tesniaci kotúč so stupnicou pre WSR 250 | 593 56 34-04 |
| DS 300 | Tesniaci kotúč so stupnicou pre WSR 300 | 593 56 34-05 |
| DS 350 | Tesniaci kotúč so stupnicou pre WSR 350 | 593 56 34-06 |
| D 100 | Sada gumových tesnení pre WSR 100 | 593 96 39-01 |
| D 150 | Sada gumových tesnení pre WSR 150 | 593 96 39-02 |
| D 200 | Sada gumových tesnení pre WSR 200 | 593 96 39-03 |
| D 250 | Sada gumových tesnení pre WSR 250 | 593 96 39-04 |
| D 300 | Sada gumových tesnení pre WSR 300 | 593 96 39-05 |
| D 350 | Sada gumových tesnení pre WSR 350 | 593 96 39-06 |

Vezmite prosím na vedomie, že tesniace disky nie sú dodávané s kalovými krúžkami a je potrebné ich objednať zvlášť



1 Predĺžovací stĺp 2 metre pre DS 900



2 Predĺžovací stĺp 2 metre pre DS 450



3 Vákuové čerpadlo s výkonným elektrickým motorom a trúbkovým prevedením nádrže



4 Kotviaca súprava – veľká matica, upevňovacia skrutka, kotviaci trň a 5 kotiev



5 Vákuová podstava



6 Vákuové tesnenie



7 Kotviaci systém, pre upevnenie v abrazívnych materiáloch



8 Nadstavec pre rýchle upevnenie



10 Prstencový adaptér



12 Sada kolies (DS 500)



14 Dlhá chrbtová opierka



AD 10 adaptér 9



11 Sada kolies (DS 900)



13 Sada kolies (DS 500 veľká)

Husqvarna DS 900 a DS 500.

| PRÍSLUŠENSTVO | | |
|---------------|-----------------------------------|--------------|
| 1 | Predĺžovací stĺp 2-metre (DS 900) | 591 14 90-02 |
| 2 | Predĺžovací stĺp 2-metre (DS 500) | 595 89 50-02 |
| 3 | Vákuové čerpadlo, VP 200 | 544 92 90-01 |
| 4 | Kotviaca sada, vrátane 5 kotiev | 502 43 48-01 |
| 5 | Vákuová podstava | 597 63 51-02 |
| 7 | Kotviaci systém, 1,5 m | 502 43 50-01 |
| 7 | Kotviaci systém, 1 m | 502 43 49-01 |
| 8 | Rychlouvoľňovacia podložka, 50 mm | 579 50 10-01 |
| 8 | Rychlouvoľňovacia podložka, 50 mm | 579 50 10-02 |
| 9 | AD 10 adaptér (DS 900/DS 500) | 586 74 84-01 |
| 10 | Prstencový adaptér | 581 25 71-01 |
| 11 | Sada kolies (DS 900) | 587 08 81-01 |
| 12 | Sada kolies (DS 500) | 582 17 33-01 |
| 13 | Sada kolies (DS 500 Large) | 582 17 33-02 |
| 14 | Dlhšia zadná podpera (DS 900) | 582 87 29-01 |
| | Kotvy, 50 ks | 502 43 54-01 |
| | Dlhé vyrovnávacie skrutky | 598 93 90-01 |

NÁHRADNÉ DIELY

| | | |
|----|---------|--------------|
| 20 | Rukoväť | 541 40 50-39 |
|----|---------|--------------|

Husqvarna DS 250 a DS 150.

| PRÍSLUŠENSTVO | | |
|---------------|---------------------------------|--------------|
| 3 | Vákuové čerpadlo, VP 200 | 544 92 90-01 |
| 4 | Kotviaca sada, vrátane 5 kotiev | 502 43 48-01 |
| 7 | Kotviaci systém, 1,5 m | 502 43 50-01 |
| 7 | Kotviaci systém, 1 m | 502 43 49-01 |
| 10 | Prstencový adaptér pre DS 250 | 581 25 71-01 |
| | Kotvy, 50 ks | 502 43 54-01 |
| | Uchytenie samec | 541 40 40-71 |
| | Podstava s kolesami | 541 40 50-89 |

| NÁHRADNÉ DIELY | | |
|----------------|------------------|--------------|
| 6 | Vákuové tesnenie | 578 93 21-01 |
| | Vákuový kryt | 579 24 27-01 |



Husqvarna DS 50 Gyro.

PRÍSLUŠENSTVO

| | | |
|----|-----------------------------|--------------|
| 8 | Nadstavec pre rýchlu montáž | 579 50 10-01 |
| 10 | Prstencový adaptér | 581 25 71-01 |
| 15 | Podpora pre kotvenie | 544 96 60-01 |
| 16 | Predlžovací stĺp, vnútorný | 506 40 05-03 |
| 16 | Predlžovací stĺp, vonkajší | 506 40 85-05 |
| 17 | Odchýlka ramena | 544 96 96-01 |
| 18 | Dorazový krúžok | 544 14 02-01 |
| 18 | Odchýlka ramena | 544 96 69-01 |
| | Zadná podpera | 506 40 76-10 |
| | Horná podpera | 506 40 84-06 |

NÁHRADNÉ DIELY

| | | |
|----|--------------------------------------|--------------|
| 19 | 3 rukoväť | 541 40 50-39 |
| 20 | Sada náradia je v štandardnom balíku | 506 40 86-01 |



15 Podpera pre vrtanie pod uhlom



16 Predĺženie stojanu, pre zvýšenie kapacity vrtacej zostavy



17 Vychyľovacie rameno, pre vrtanie v stiesnených priestoroch



18 Pre uľahčenie vrtania pod uhlom a meranie hĺbky vrtania: stop gumenná podpera a stop krúžok



19 3-rukoväť



20 Súprava náradia



| JADROVÉ VŔŤAČKY SO STOJANOM | DMS 240 | DMS 160 AT | DMS 160 A |
|---|----------------------|----------------------|----------------------|
| TECHNICKÉ PARAMETRE | | | |
| Výkonn., W | 2400 | 1550 | 1550 |
| Motor | 1-fázový, elektrický | 1-fázový, elektrický | 1-fázový, elektrický |
| Napätie, V | 230/110 | 230/110 | 230/110 |
| Vretenová rýchlosť bez zaťaženia, ot./min | 390/890 | 1100 | 1100 |
| Vretenová rýchlosť so zaťažením, ot./min | 280/640 | 700 | 700 |
| Uchytenie vrtáku | 1 1/4" 7 UNC | R 1/2" | R 1/2" |
| Max. priemer vrtáku, mm | 250 | 120 | 120 |
| Max. posuv, mm | 685 | 700 | 700 |
| Výška stĺpca, mm | 1000 | 890 | 840 |
| Celková hmotnosť, kg | 20.4 | 12.0 | 10.5 |
| Hladina hluku, dB (A) | 99 | 89 | 89 |
| Hladina akustického výkonu, dB (A) | 106 | 102 | 102 |
| Hladina hluku, dB (A) | 98 | 88 | 88 |
| Hladina akustického výkonu, dB (A) | 113 | 97 | 97 |
| Hmotnosť, kg | 14.0 | 14.0 | 13.0 |
| PRODUKTOVÉ ČÍSLO | | | |
| | 965 17 36-03, 230 V | 965 15 75-04, 230 V | 965 15 75-02, 230 V |



| NAPÁJACIE AGREGÁTY | PP 492 | PP 70 | PP 325 E | PP 518 |
|------------------------------|--|--|--|---|
| TECHNICKÉ PARAMETRE | | | | |
| Výstupný výkon, kW | 20 | 6.5 | 9.3 | 10.4 |
| Merný prúd, A | 32/25/16 redukcia výkonu | 16 | 16 | — |
| Napätie, V | 400 | 120-480 | 400 | Benzínový pohon |
| Tlak, barov | — | — | 140 | 140 |
| Prietok, l/min. | — | — | 40 | 20, 30, 40 |
| Hmotnosť vrátane oleja, kg | 25 | 18 | 95.0 | 145.0 vrátane oleja a hadíc |
| ODPORÚČANÉ PRE STROJE | | | | |
| | WS 482 HF, WS 440 HF, CS 10 (spolu s WS 482 HF alebo WS 440 HF) K 6500/7000, K 6500/7000 Ring, K 6500/7000 Chain, DM 650/700 | DM 650/700, K 6500/7000, K 6500/7000 Ring, K 6500/7000 Chain | DM 406 H, K 3600 MK II, K 2500 | DM 406 H, K 3600 MK II, K 2500 |
| PRODUKTOVÉ ČÍSLO | | | | |
| | 970 45 59-01, 380-400 V, 5 kolíkov | 967 82 83-05 | 965 15 64-02, 400 V, 5 kolík SoftStart™ | 967 15 36-02, súprava vrátane hydraulikkej hadice, 1/2" x 7.6 m |
| | 970 45 59-02, 380-400 V, 4 kolíky | | 965 15 64-07, 230/400 V, 5 kolík Y-D start | |
| | Informácie o príslušenstve nájdete na strane 73 | | 965 15 64-04, 400 V, 4 kolík SoftStart™ | |

Husqvarna DMS 240.

| PRÍSLUŠENSTVO | | |
|---------------|---|--------------|
| 1 | Adaptér pre jadrový vrták, 1 1/4" F - CR 128 M | 531 07 20-02 |
| 1 | Adaptér pre jadrový vrták, 1 1/4" F - 1/2" GF | 543 04 64-26 |
| 2 | Predĺženie vrtáku, 300 mm, 1 1/4" F - 1 1/4" M, oceľ | 543 04 65-02 |
| 2 | Predĺženie vrtáku, 500 mm, 1 1/4" F - 1 1/4" M, oceľ | 543 04 65-04 |
| 2 | Predĺženie vrtáku, 1000 mm, 1 1/4" F - 1 1/4" M, oceľ | 543 04 65-05 |
| 3 | Adaptér pre odsávanie prachu, 1/2" G M - 1 1/4" M | 543 07 70-61 |
| 4 | Rýchlouvoľňovacia podložka | 585 36 69-01 |
| 5 | Vrtacia západka, CR 128 | 531 07 20-03 |
| 5 | Vyrážač 1 1/4" | 531 07 46-74 |
| 6 | Kotviaca sada, vrátane 5 kotiev | 502 43 48-01 |
| 7 | Kotviaci systém, 1 m | 502 43 49-01 |
| 7 | Kotviaci systém, 1,5 m | 502 43 50-01 |
| | Vodné čerpadlo, WT 15, 230 V | 966 70 83-02 |
| 10 | Nádrž na vodu, WT2GO | 598 74 24-01 |
| 11 | Batériová nádrž na vodu, WT15i | 599 58 23-02 |
| 12 | Tlaková vodná nádrž | 506 32 63-02 |
| 13 | Vákuové čerpadlo, VP 200 | 544 92 90-01 |
| | Kotvy, 50 ks | 502 43 54-01 |

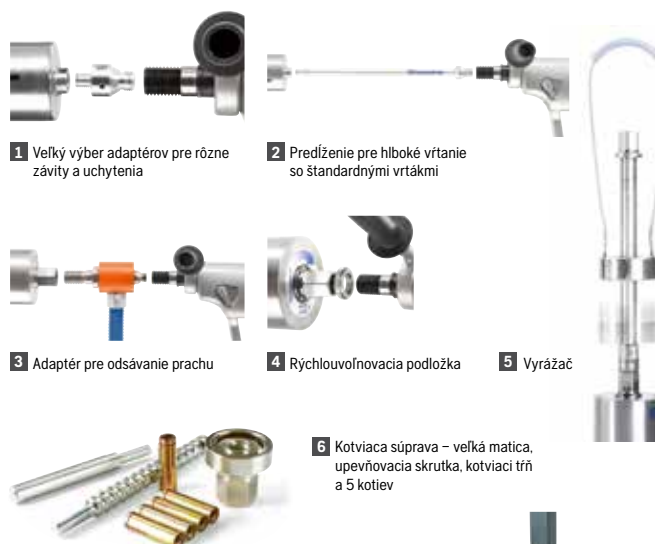

1 Veľký výber adaptérov pre rôzne závit a uchytenia

2 Predĺženie pre hlboké vrtanie so štandardnými vrtákmi

3 Adaptér pre odsávanie prachu

4 Rýchlouvoľňovacia podložka

5 Vyrážač

6 Kotviaca súprava - veľká matica, upevňovacia skrutka, kotviaci trň a 5 kotiev

Husqvarna DMS 160 AT a DMS 160 A.

| PRÍSLUŠENSTVO | | |
|---------------|--|--------------|
| 1 | Adaptér pre jadrový vrták, 1/2" G M - 1 1/4" M | 543 04 64-98 |
| 1 | Adaptér pre jadrový vrták, 1/2" G M - CR 128 M | 531 07 20-00 |
| 2 | Predĺženie vrtáku, 100 mm, 1/2" G M - 1/2" GF | 543 04 62-99 |
| 2 | Predĺženie vrtáku, 500 mm, 1 1/4" F - 1 1/4" M, oceľ | 543 04 65-04 |
| 3 | Adaptér pre odsávanie prachu, 1/2" G M - 1 1/4" M | 543 07 70-61 |
| 5 | Vyrážač 1 1/4" | 531 07 46-74 |
| 5 | Vrtacia západka, CR 128 | 531 07 20-03 |
| 6 | Kotviaca sada, vrátane 5 kotiev | 502 43 48-01 |
| 8 | Kotviaci systém, 1,5 m | 502 43 50-01 |
| 8 | Kotviaci systém, 1 m | 502 43 49-01 |
| 9 | Vákuová doska s malým priemerom | 544 45 84-01 |
| 10 | Nádrž na vodu, WT2GO | 598 74 24-01 |
| 11 | Batériová nádrž na vodu, WT15i | 599 58 23-02 |
| 12 | Tlaková vodná nádrž | 506 32 63-02 |
| 13 | Vákuové čerpadlo, VP 200 | 544 92 90-01 |
| 14 | Kľúče k vrtačke, 27 mm | 531 11 95-18 |
| | Kotvy, 50 ks | 502 43 54-01 |
| | Zberač prachu a kalu, 132 mm | 531 28 02-95 |



7 Kotviaci systém pre DMS 240

8 Kotviaci systém pre DMS 160 AT a DMS 160 A

9 Vákuová doska malého priemeru DMS 160 AT a DMS 160 A

10 WT 15 - nádrž na vodu napájaná z batérie

11 Tlaková nádrž na vodu s obsahom 13,3 litrov a 3 metrovou hadicou

12 Vákuové čerpadlo, výkonný elektrický motor a trúbkové prevedenie nádrže

NÁHRADNÉ DIELY

| | | |
|----|-----------------------------------|--------------|
| 15 | Sada náradia, štandardne dodávaná | 506 40 86-01 |
|----|-----------------------------------|--------------|

Husqvarna PP 70.

| NÁHRADNÉ DIELY | | |
|----------------|--|--------------|
| | Adaptérový kábel - náradie série 6500/650 s PP 70 | 596 26 31-01 |
| | Adaptérový kábel - náradie série 7000/700 s PP 65/PP 220 | 596 26 31-02 |
| 16 | Napájací adaptér | 585 56 41-01 |

Husqvarna PP 325 E.

| NÁHRADNÉ DIELY | | |
|----------------|-----------------------------|--------------|
| 17 | Hydraulický olejový filter | 531 11 82-49 |
| 18 | Pripojenie pre vodnú hadicu | 510 20 30-01 |

Husqvarna PP 518.

| NÁHRADNÉ DIELY | | |
|----------------|---|--------------|
| 19 | Sada hydraulických hadíc, 1/2" x 7,6 m | 510 20 23-06 |
| 19 | Sada hydraulických hadíc, 5/8" x 7,6 m | 510 20 23-08 |
| 19 | Sada hydraulických hadíc, 5/8" x 15,2 m | 510 20 23-10 |
| | Náhradná batéria, 12 V | 522 95 02-01 |

Prstencové zberače kalu

Preskúmajte náš rad prstencových zberačov kalu a pozrite si informácie o správnej kombinácii stroja a prstenca na strane 115.



Kľúče k vrtačke

13

Súprava náradia pre DMS 160 AT a DMS 160 A

14 Adaptér na vodu Gardena-Tema

15 Napájací kábel

16 Napájací adaptér popruhu

17 Hydraulický olejový filter

18 Pripojka pre vodnú hadicu

19 Súprava hydraulických hadíc

DIAMANTOVÉ NÁSTROJE PRE JADROVÉ VŔTANIE

S viac ako 70-ročnými skúsenosťami spoločnosť Husqvarna pokračuje vo vývoji najmodernejších diamantových vrtákov pre profesionálov a častých užívateľov. Náš rad vrtákov pozostáva z troch sérií.

Séria Elite-Drill zahŕňa obľúbený typ segmentov D1400 a tiež typ Z-Edge so segmentom v tvare striešky. Oba typy minimalizujú vibrácie a poskytujú vysoký výkon od začiatku vrtania. V roku 2022 uvidíme nový rad tenkostenných vrtákov optimalizovaných na batériovú vrtačku DM 540i, ktoré však môžu byť s úspechom použité v ostatných vrtačkách s nižším výkonom. Z-Edge D1510 osadený segmentom v tvare Z a Rad D1400 Elite-Drill je k dispozícii s revolučnou, pomocou ktorej sú diamanty rozmiestnené optimálne a dlhšie vydržia v segmentoch na mieste.

Rada Vari-Dril predstavuje laserom spájané vysoko výkonné nástroje, ktoré prinášajú odolnosť a vysoký výkon vrtania, kým rad D600 je určený na vrtanie do dlaždíc. Rad Tacti-Drill predstavuje spoľahlivé, laserom spájané vrtáky, ktorý majú dobrý pomer ceny a výkonu pre menej intenzívne použitie v ťažkých aplikáciách.

NOVINKA Tenkostenné jadrové vrtáky



JEMNE A PRITOM RÝCHLE

Tenkostenné segmenty, optimalizované diamanty a ich väzba uľahčujú najmä vrtanie z ruky. Vrtanie dokončíte rýchlejšie bez potreby príliš tlačiť na vrták.

SAMOCENTROVANIE PRE RÝCHLE A PRESNÉ ZAVŔTANIE

Dizajn segmentu v tvare striešky pomáha centrovať vrták na začiatku vrtania. To uľahčuje prácu, či je vrták nový alebo na konci svojej životnosti.

| | |
|--|-------------------|
| | ZLATÁ ÚROVEŇ |
| | STRIEBORNÁ ÚROVEŇ |
| | BRONZOVÁ ÚROVEŇ |

Pre viac informácií pozrite stranu 8.



Z-EDGE



ELITE-DRILL

| PRODUKT | ZLATÁ ÚROVEŇ | | BRONZOVÁ ÚROVEŇ | | | |
|----------------------|---|--------|-----------------|--------|--------|-----------|
| | D 1510 | D 1535 | D 1405 | D 1420 | D 1425 | D 1210 TW |
| TVAR SEGMENTU | | | | | | |
| MATERIÁL | | | | | | |
| Dlaždice | — | — | — | — | — | — |
| Prírodný kameň, žula | ●●● | — | ●●● | ● | — | ●● |
| Betón, tvrdý | ●●● | ●● | ●●● | ●● | — | ●●● |
| Betón, stredný | ●● | ●●● | ●● | ●●● | ●●● | ●●● |
| Betón, mäkký | — | ●●● | — | ●● | ●●● | ●●● |
| Betón, abrazívny | — | ●●● | — | — | ●● | ●● |
| Asfalt | — | — | — | — | — | ● |
| Tehla | — | ●● | — | — | — | ●● |
| Cementové bloky | — | ●● | — | — | — | ●● |
| ODPORÚČANÉ VYBAVENIE | Jadrové vrtačky | | | | | |
| | DM 700, DM 406 H, DM 430, DM 400, DM 280, DMS 240 | | | | | |

●●● = Optimálne ●● = Dobré ● = Prijateľné — = Neodporúča sa



NEW

| ELITE-DRILL | | VARI-DRILL | | | | | TACTI-DRILL | |
|-------------|---|--|------|---------------------------|---|---------------------------------|-------------|------|
| D 10 TW | D 35 TW | D 20 | D 65 | D 810 TW | D 35 | D 05 | D 25 | D 20 |
| | | | | | | | | |
| — | — | — | — | — | — | ••• | — | — |
| ••• | •• | ••• | — | ••• | — | ••• | • | •• |
| ••• | •• | ••• | — | •• | — | • | ••• | ••• |
| ••• | ••• | • | •• | •• | — | • | ••• | ••• |
| •• | ••• | — | ••• | •• | •• | • | •• | • |
| •• | ••• | — | •• | • | ••• | • | • | • |
| •• | ••• | — | •• | •• | ••• | • | ••• | • |
| •• | ••• | — | •• | •• | ••• | • | ••• | • |
| DM 540i | DM 540i, DM 200, DM 230, DM 220, DMS 240, DMS 160 AT/A | DM 700, DM 406 H, DM 430, DM 400, DM 280, DM 200, DMS 240 | | DM 200, DM 230, DM 220 | DM 280, DM 230, DM 220, DMS 240, DMS 160 AT/A | DM 230, DM 220, DMS 160 AT/A | | |

Husqvarna Elite-Drill D 1510 Z Edge.

Jadrový vrták zo skupiny Gold s technológiou Z-Edge na rýchlejšie vrtanie do stredne tvrdého vystuženého betónu. Na vrtáčky s výkonom 2.4 kW. Štandardná dĺžka jadra 500mm.

| PRIEMER, MM | ROZMERY SEGMENTU, MM (D×S×V) | POČET SEGMENTOV | ČÍSLO PRODUKTU KONEKTOR 1 1/4" | ČÍSLO VÝROBKU KONEKTOR CR 128 |
|-------------|---------------------------------|-----------------|--------------------------------|----------------------------------|
| 82 | 24.0x4.0x8.0+2 | 8 | 529 55 92-02 | 529 55 92-01 |
| 92 | 24.0x4.0x8.0+2 | 9 | 529 55 55-02 | 529 55 55-01 |
| 102 | 24.0x4.0x8.0+2 | 9 | 529 55 56-02 | 529 55 56-01 |
| 107 | 24.0x4.0x8.0+2 | 10 | 529 55 57-02 | 529 55 57-01 |
| 112 | 24.0x4.0x8.0+2 | 10 | 529 55 58-02 | 529 55 58-01 |
| 122 | 24.0x4.0x8.0+2 | 11 | 529 55 59-02 | 529 55 59-01 |
| 127 | 24.0x4.0x8.0+2 | 12 | 529 55 60-02 | 529 55 60-01 |
| 132 | 24.0x4.0x8.0+2 | 12 | 529 55 61-02 | 529 55 61-01 |
| 142 | 24.0x4.0x8.0+2 | 12 | 529 55 62-02 | 529 55 62-01 |
| 152 | 24.0x4.5x8.0+2 | 13 | 529 55 63-02 | 529 55 63-01 |
| 162 | 24.0x4.5x8.0+2 | 13 | 529 55 64-02 | 529 55 64-10 |
| 172 | 24.0x4.5x8.0+2 | 14 | 529 55 65-02 | 529 55 65-09 |
| 182 | 24.0x4.5x8.0+2 | 14 | 529 55 66-02 | 529 55 66-08 |
| 200 | 24.0x4.5x8.0+2 | 15 | 529 55 67-02 | 529 55 67-08 |
| 225 | 24.0x4.5x8.0+2 | 15 | 529 55 68-02 | 529 55 68-01 |
| 250 | 24.0x4.5x8.0+2 | 17 | 529 55 69-02 | 529 55 69-01 |
| 300 | 24.0x4.5x8.0+2 | 19 | 529 55 70-02 | 529 55 70-01 |
| 350 | 24.0x4.0x8.0+2 | 22 | 529 55 71-02 | 529 55 71-01 |

Ostatné priemery sú dostupné na požiadanie.

Husqvarna Elite-Drill D 1535 Z Edge.

Jadrový vrták zo skupiny Gold s technológiou Z-Edge na rýchle a hladké vrtanie mäkkšieho betónu alebo železobetónu. Na vrtáčky s výkonom 2.4 kW. Štandardná dĺžka jadra 500mm.

| PRIEMER, MM | ROZMERY SEGMENTU, MM (D×S×V) | POČET SEGMENTOV | ČÍSLO PRODUKTU KONEKTOR 1 1/4" | ČÍSLO VÝROBKU KONEKTOR CR 128 |
|-------------|---------------------------------|-----------------|--------------------------------|----------------------------------|
| 82 | 24.0x4.0x8.0+2 | 8 | 529 87 52-01 | 529 87 52-02 |
| 92 | 24.0x4.0x8.0+2 | 9 | 529 87 54-01 | 529 87 54-02 |
| 102 | 24.0x4.0x8.0+2 | 9 | 529 87 55-01 | 529 87 55-03 |
| 107 | 24.0x4.0x8.0+2 | 10 | 529 87 56-01 | 529 87 56-02 |
| 112 | 24.0x4.0x8.0+2 | 10 | 529 87 57-01 | 529 87 57-03 |
| 122 | 24.0x4.0x8.0+2 | 11 | 529 87 58-01 | 529 87 58-03 |
| 127 | 24.0x4.0x8.0+2 | 12 | 529 87 59-01 | 529 87 59-02 |
| 132 | 24.0x4.0x8.0+2 | 12 | 529 87 60-01 | 529 87 60-02 |
| 142 | 24.0x4.0x8.0+2 | 12 | 529 87 61-01 | 529 87 61-02 |
| 152 | 24.0x4.5x8.0+2 | 13 | 529 87 62-01 | 529 87 62-03 |
| 162 | 24.0x4.5x8.0+2 | 13 | 529 87 63-01 | 529 87 63-03 |
| 172 | 24.0x4.5x8.0+2 | 14 | 529 87 64-01 | 529 87 64-02 |
| 182 | 24.0x4.5x8.0+2 | 14 | 529 87 65-01 | 529 87 65-02 |
| 200 | 24.0x4.5x8.0+2 | 15 | 529 87 67-01 | 529 87 67-02 |
| 225 | 24.0x4.5x8.0+2 | 15 | 529 87 70-01 | 529 87 70-02 |
| 250 | 24.0x4.5x8.0+2 | 17 | 529 87 72-03 | 529 87 72-04 |
| 300 | 24.0x4.5x8.0+2 | 19 | 529 87 75-02 | 529 87 75-03 |
| 350 | 24.0x4.0x8.0+2 | 22 | 529 87 78-02 | 529 87 78-03 |

Ostatné priemery sú dostupné na požiadanie.

Husqvarna Elite-Drill D 1405

Vrták zlatej úrovne s pre jednoduché vrtanie do tvrdého betónu. Pre motory od 2,4 kW vyššie. Štandardná dĺžka jadra 500 mm.

| PRIEMER, MM | ROZMERY SEGMENTU, MM (D×S×V) | POČET SEGMENTOV | ČÍSLO PRODUKTU KONEKTOR 1 1/4" | ČÍSLO PRODUKTU KONEKTOR CR 128 |
|-------------|---------------------------------|-----------------|--------------------------------|--------------------------------|
| 52 | 24.0×3.5×9.0+2 | 5 | 582 06 29-03 | 582 06 29-02 |
| 62 | 24.0×3.5×9.0+2 | 6 | 582 06 30-03 | 582 06 30-02 |
| 72 | 24.0×3.5×9.0+2 | 6 | 582 06 31-03 | 582 06 31-02 |
| 82 | 24.0×3.5×9.0+2 | 7 | 582 18 62-03 | 582 18 62-02 |
| 92 | 24.0×3.5×9.0+2 | 7 | 582 49 89-03 | 582 49 89-01 |
| 102 | 24.0×3.5×9.0+2 | 8 | 582 18 93-03 | 582 18 93-02 |
| 107 | 24.0×3.5×9.0+2 | 9 | 582 18 94-03 | 582 18 94-02 |
| 112 | 24.0×3.5×9.0+2 | 9 | 582 18 95-03 | 582 18 95-02 |
| 122 | 24.0×3.5×9.0+2 | 10 | 582 18 96-03 | 582 18 96-02 |
| 127 | 24.0×3.5×9.0+2 | 10 | 582 18 97-03 | 582 18 97-02 |
| 132 | 24.0×3.5×9.0+2 | 11 | 582 06 32-03 | 582 06 32-02 |
| 142 | 24.0×3.5×9.0+2 | 11 | 582 18 98-03 | 582 18 98-02 |
| 152 | 24.0×4.0×9.0+2 | 12 | 582 19 51-03 | 582 19 51-02 |
| 162 | 24.0×4.0×9.0+2 | 12 | 582 19 52-03 | 582 19 52-02 |
| 172 | 24.0×4.0×9.0+2 | 13 | 582 19 53-03 | 582 19 53-02 |
| 182 | 24.0×4.0×9.0+2 | 13 | 582 19 54-03 | 582 19 54-02 |
| 200 | 24.0×4.0×9.0+2 | 14 | 582 19 55-03 | 582 19 55-02 |
| 225 | 24.0×4.0×9.0+2 | 15 | 582 19 56-03 | 582 19 56-02 |
| 250 | 24.0×4.5×9.0+2 | 16 | 582 19 57-03 | 582 19 57-02 |
| 300 | 24.0×4.5×9.0+2 | 18 | 582 19 58-03 | 582 19 58-02 |
| 350 | 24.0×4.5×9.0+2 | 21 | 582 19 59-03 | 582 19 59-02 |

Ostatné priemery sú dostupné na požiadanie.

Husqvarna Elite-Drill D 1420

Vrták zlatej úrovne s pre odolnosť v náročných podmienkach. Pre motory od 2,4 kW vyššie. Štandardná dĺžka jadra 500 mm.

| PRIEMER, MM | ROZMERY SEGMENTU, MM (D×Š×V) | POČET SEGMENTOV | ČÍSLO PRODUKTU KONEKTOR 1 1/4" | ČÍSLO PRODUKTU KONEKTOR CR 128 |
|-------------|---------------------------------|-----------------|--------------------------------|--------------------------------|
| 16 | 3.2×7.5+2 | Koruna | 586 42 46-04 | 586 42 46-02 |
| 18 | 3.2×7.5+2 | Koruna | 586 42 52-15 | 586 42 52-02 |
| 20 | 3.2×7.5+2 | Koruna | 586 42 53-14 | 586 42 53-02 |
| 22 | 3.2×7.5+2 | Koruna | 586 42 57-11 | 586 42 57-02 |
| 24 | 3.2×7.5+2 | Koruna | 586 42 59-11 | 586 42 59-02 |
| 25 | 3.2×7.5+2 | Koruna | 586 42 60-08 | 586 42 60-02 |
| 26 | 3.2×7.5+2 | Koruna | 586 42 62-06 | 586 42 62-02 |
| 28 | 3.2×7.5+2 | Koruna | 586 42 63-11 | 586 42 63-02 |
| 29 | 3.2×7.5+2 | Koruna | 586 42 66-04 | 586 42 66-02 |
| 32 | 3.2×7.5+2 | Koruna | 586 42 69-05 | 586 42 69-02 |
| 35 | 3.2×7.5+2 | Koruna | 586 42 75-11 | 586 42 75-02 |
| 38 | 3.2×7.5+2 | Koruna | 586 42 77-04 | 586 42 77-02 |
| 40 | 3.2×7.5+2 | Koruna | 587 86 48-05 | 587 86 48-03 |
| 45 | 3.2×7.5+2 | Koruna | 586 42 84-05 | 586 42 84-02 |
| 52 | 24.0×3.5×9.0+2 | 5 | 586 08 35-02 | 586 08 35-03 |
| 62 | 24.0×3.5×9.0+2 | 6 | 586 08 37-02 | 586 08 37-03 |
| 72 | 24.0×3.5×9.0+2 | 6 | 586 08 41-02 | 586 08 41-03 |
| 82 | 24.0×4.0×9.0+2 | 7 | 586 08 45-02 | 586 08 45-03 |
| 92 | 24.0×4.0×9.0+2 | 8 | 586 08 48-02 | 586 08 48-03 |
| 102 | 24.0×4.0×9.0+2 | 8 | 586 08 50-02 | 586 08 50-03 |
| 107 | 24.0×4.0×9.0+2 | 9 | 586 08 51-02 | 586 08 51-03 |
| 112 | 24.0×4.0×9.0+2 | 9 | 586 08 52-02 | 586 08 52-03 |
| 122 | 24.0×4.0×9.0+2 | 10 | 586 08 55-02 | 586 08 55-03 |
| 127 | 24.0×4.0×9.0+2 | 10 | 586 08 57-02 | 586 08 57-03 |
| 132 | 24.0×4.0×9.0+2 | 11 | 586 08 59-02 | 586 08 59-03 |
| 142 | 24.0×4.0×9.0+2 | 11 | 586 08 61-02 | 586 08 61-03 |
| 152 | 24.0×4.5×9.0+2 | 12 | 586 08 63-02 | 586 08 63-03 |
| 162 | 24.0×4.5×9.0+2 | 12 | 586 08 64-02 | 586 08 64-03 |
| 172 | 24.0×4.5×9.0+2 | 13 | 586 08 67-02 | 586 08 67-03 |
| 182 | 24.0×4.5×9.0+2 | 13 | 586 08 70-02 | 586 08 70-03 |
| 200 | 24.0×4.5×9.0+2 | 14 | 586 08 75-02 | 586 08 75-03 |
| 225 | 24.0×4.5×9.0+2 | 15 | 586 08 81-02 | 586 08 81-03 |
| 250 | 24.0×4.5×9.0+2 | 16 | 586 08 84-02 | 586 08 84-03 |
| 275 | 24.0×4.5×9.0+2 | 18 | 586 08 88-02 | 586 08 88-03 |
| 300 | 24.0×4.5×9.0+2 | 18 | 586 08 90-02 | 586 08 90-03 |
| 350 | 24.0×4.5×9.0+2 | 21 | 586 08 95-02 | 586 08 95-03 |

Ostatné priemery sú dostupné na požiadanie.

Husqvarna Elite-Drill D 1425

Vrták zlatej úrovne s dlhou životnosťou na vrtanie do železobetónu. Štandardná dĺžka jadra 500 mm.

| PRIEMER, MM | ROZMERY SEGMENTU, MM (D×Š×V) | POČET SEGMENTOV | ČÍSLO PRODUKTU KONEKTOR 1 1/4" | ČÍSLO PRODUKTU KONEKTOR CR 128 |
|-------------|---------------------------------|-----------------|--------------------------------|--------------------------------|
| 52 | 24.0×3.5×9.0+2 | 5 | 591 14 07-02 | 591 14 07-01 |
| 62 | 24.0×3.5×9.0+2 | 6 | 591 14 09-02 | 591 14 09-01 |
| 72 | 24.0×3.5×9.0+2 | 6 | 591 14 11-02 | 591 14 11-01 |
| 82 | 24.0×3.5×9.0+2 | 7 | 591 14 13-02 | 591 14 13-01 |
| 92 | 24.0×3.5×9.0+2 | 7 | 592 88 11-01 | 592 88 11-02 |
| 102 | 24.0×3.5×9.0+2 | 8 | 591 14 15-02 | 591 14 15-01 |
| 107 | 24.0×3.5×9.0+2 | 9 | 591 14 16-02 | 591 14 16-01 |
| 112 | 24.0×3.5×9.0+2 | 9 | 591 14 17-02 | 591 14 17-01 |
| 122 | 24.0×3.5×9.0+2 | 10 | 591 14 18-02 | 591 14 18-01 |
| 127 | 24.0×3.5×9.0+2 | 10 | 591 14 19-02 | 591 14 19-01 |
| 132 | 24.0×3.5×9.0+2 | 11 | 591 14 20-02 | 591 14 20-01 |
| 142 | 24.0×3.5×9.0+2 | 11 | 591 14 21-02 | 591 14 21-01 |
| 152 | 24.0×3.5×9.0+2 | 12 | 591 14 22-02 | 591 14 22-01 |
| 162 | 24.0×4.0×9.0+2 | 12 | 591 14 23-02 | 591 14 23-01 |
| 172 | 24.0×4.0×9.0+2 | 13 | 591 14 24-02 | 591 14 24-01 |
| 182 | 24.0×4.0×9.0+2 | 13 | 591 14 25-02 | 591 14 25-01 |
| 200 | 24.0×4.0×9.0+2 | 14 | 591 14 26-02 | 591 14 26-01 |
| 225 | 24.0×4.0×9.0+2 | 15 | 591 14 28-02 | 591 14 28-01 |
| 250 | 24.0×4.0×9.0+2 | 16 | 591 14 29-02 | 591 14 29-01 |
| 300 | 24.0×4.0×9.0+2 | 18 | 591 14 30-02 | 591 14 30-01 |
| 350 | 24.0×4.0×9.0+2 | 21 | 591 14 31-02 | 591 14 31-01 |

Ostatné priemery sú dostupné na požiadanie.

Husqvarna Vari-Drill D20

Vrták stříbrnej úrovně pre náročně aplikácie pri práci so stredne tvrdým až tvrdým betónom. Pre 1,5–4 kW motory.

| PRIEMER, MM | KONEKTOR | DĚLKA TRUBICE, MM | ROZMERY SEGMENTU, MM (D×Š×V) | POČET SEGMENTOV | ČÍSLO VÝROBKU |
|-------------|----------|-------------------|---------------------------------|-----------------|---------------|
| 18 | 1 1/4" | 500 | 18.0×3.2×7.5+2 | Koruna | 582 00 29-01 |
| 20 | 1 1/4" | 500 | 20.0×3.2×7.5+2 | Koruna | 582 00 30-01 |
| 22 | 1 1/4" | 500 | 22.0×3.2×7.5+2 | Koruna | 582 00 36-01 |
| 24 | 1 1/4" | 500 | 24.0×3.2×7.5+2 | Koruna | 582 00 37-01 |
| 25 | 1 1/4" | 500 | 25.0×3.2×7.5+2 | Koruna | 582 00 39-01 |
| 26 | 1 1/4" | 500 | 26.0×3.2×7.5+2 | Koruna | 582 00 40-01 |
| 28 | 1 1/4" | 500 | 28.0×3.2×7.5+2 | Koruna | 582 00 42-01 |
| 29 | 1 1/4" | 500 | 29.0×3.2×7.5+2 | Koruna | 582 00 43-01 |
| 30 | 1 1/4" | 500 | 30.0×3.2×7.5+2 | Koruna | 582 1971-01 |
| 32 | 1 1/4" | 500 | 32.0×3.2×7.5+2 | Koruna | 582 00 44-01 |
| 35 | 1 1/4" | 500 | 35.0×3.2×7.5+2 | Koruna | 582 00 45-01 |
| 38 | 1 1/4" | 500 | 38.0×3.2×7.5+2 | Koruna | 582 00 46-01 |
| 39 | 1 1/4" | 500 | 39.0×3.2×7.5+2 | Koruna | 582 00 47-01 |
| 40 | 1 1/4" | 500 | 40.0×3.2×7.5+2 | Koruna | 582 19 72-01 |
| 42 | 1 1/4" | 500 | 42.0×3.2×7.5+2 | Koruna | 582 00 48-01 |
| 45 | 1 1/4" | 500 | 45.0×3.2×7.5+2 | Koruna | 582 00 50-01 |
| 52 | 1 1/4" | 500 | 24.0×3.5×9.0+2 | 5 | 582 00 51-01 |
| 62 | 1 1/4" | 500 | 24.0×3.5×9.0+2 | 6 | 582 00 53-01 |
| 72 | 1 1/4" | 500 | 24.0×3.5×9.0+2 | 6 | 582 00 54-01 |
| 82 | 1 1/4" | 500 | 24.0×3.5×9.0+2 | 7 | 582 00 55-01 |
| 87 | 1 1/4" | 500 | 24.0×3.5×9.0+2 | 7 | 582 00 56-01 |
| 102 | 1 1/4" | 500 | 24.0×3.5×9.0+2 | 8 | 582 00 57-01 |
| 107 | 1 1/4" | 500 | 24.0×3.5×9.0+2 | 9 | 582 00 58-01 |
| 112 | 1 1/4" | 500 | 24.0×3.5×9.0+2 | 9 | 582 00 59-01 |
| 122 | 1 1/4" | 500 | 24.0×3.7×9.0+2 | 10 | 582 00 60-01 |
| 132 | 1 1/4" | 500 | 24.0×3.7×9.0+2 | 11 | 582 00 61-01 |
| 152 | 1 1/4" | 500 | 24.0×3.7×9.0+2 | 12 | 582 00 62-01 |
| 162 | 1 1/4" | 500 | 24.0×4.0×9.0+2 | 12 | 582 00 63-01 |
| 172 | 1 1/4" | 500 | 24.0×4.0×9.0+2 | 13 | 582 00 64-01 |
| 182 | 1 1/4" | 500 | 24.0×4.0×9.0+2 | 13 | 582 00 65-01 |
| 200 | 1 1/4" | 500 | 24.0×4.0×9.0+2 | 14 | 582 00 66-01 |
| 225 | 1 1/4" | 500 | 24.0×4.3×9.0+2 | 16 | 582 00 67-01 |
| 250 | 1 1/4" | 500 | 24.0×4.3×9.0+2 | 17 | 582 00 68-01 |
| 300 | 1 1/4" | 500 | 24.0×4.3×9.0+2 | 21 | 582 00 69-01 |

Husqvarna Vari-Drill D65

Vrták stříbrnej úrovně s vysokým výkonom a dlhou životnosťou určený pre náročně aplikácie. Pre 1,5–4 kW motory.

| PRIEMER, MM | KONEKTOR | DĚLKA TRUBICE, MM | ROZMERY SEGMENTU, MM (D×Š×V) | POČET SEGMENTOV | ČÍSLO VÝROBKU |
|-------------|----------|-------------------|---------------------------------|-----------------|---------------|
| 52 | 1 1/4" | 500 | 24.0×3.5×9.0+2 | 5 | 581 99 63-01 |
| 57 | 1 1/4" | 500 | 24.0×3.5×9.0+2 | 5 | 581 99 64-01 |
| 62 | 1 1/4" | 500 | 24.0×3.5×9.0+2 | 6 | 581 99 65-01 |
| 72 | 1 1/4" | 500 | 24.0×3.5×9.0+2 | 6 | 581 99 66-01 |
| 82 | 1 1/4" | 500 | 24.0×3.5×9.0+2 | 7 | 581 99 67-01 |
| 87 | 1 1/4" | 500 | 24.0×3.5×9.0+2 | 7 | 581 99 68-01 |
| 102 | 1 1/4" | 500 | 24.0×3.5×9.0+2 | 8 | 581 99 74-01 |
| 112 | 1 1/4" | 500 | 24.0×3.5×9.0+2 | 9 | 581 99 76-01 |
| 122 | 1 1/4" | 500 | 24.0×3.7×9.0+2 | 10 | 581 99 78-01 |
| 132 | 1 1/4" | 500 | 24.0×3.7×9.0+2 | 11 | 581 99 79-01 |
| 152 | 1 1/4" | 500 | 24.0×3.7×9.0+2 | 12 | 581 99 80-01 |
| 162 | 1 1/4" | 500 | 24.0×4.0×9.0+2 | 12 | 581 99 88-01 |
| 172 | 1 1/4" | 500 | 24.0×4.0×9.0+2 | 13 | 581 99 89-01 |
| 182 | 1 1/4" | 500 | 24.0×4.0×9.0+2 | 13 | 581 99 90-01 |
| 200 | 1 1/4" | 500 | 24.0×4.0×9.0+2 | 14 | 581 99 91-01 |
| 225 | 1 1/4" | 500 | 24.0×4.3×9.0+2 | 16 | 581 99 92-01 |
| 250 | 1 1/4" | 500 | 24.0×4.5×9.0+2 | 17 | 581 99 93-01 |
| 300 | 1 1/4" | 500 | 24.0×4.5×9.0+2 | 21 | 581 99 94-01 |

Husqvarna Tacti-Drill D 20

Vrták bronzovej úrovne pre vysokú rýchlosť a voľné rezanie. Pre 1,5–4 kW motory.

| PRIEMER, MM | KONEKTOR | DĹŽKA TRUBICE, MM | ROZMERY SEGMENTU, MM (D×Š×V) | POČET SEGMENTOV | ČÍSLO VÝROBKU |
|-------------|----------|-------------------|------------------------------|-----------------|---------------|
| 52 | 1 1/4" | 500 | 24.0×3.5×7.0+2 | 5 | 582 07 69-01 |
| 62 | 1 1/4" | 500 | 24.0×3.5×7.0+2 | 5 | 582 07 71-01 |
| 72 | 1 1/4" | 500 | 24.0×3.5×7.0+2 | 6 | 582 07 73-01 |
| 82 | 1 1/4" | 500 | 24.0×3.5×7.0+2 | 7 | 582 07 74-01 |
| 102 | 1 1/4" | 500 | 24.0×3.5×7.0+2 | 8 | 582 07 76-01 |
| 112 | 1 1/4" | 500 | 24.0×3.5×7.0+2 | 9 | 582 07 80-01 |
| 122 | 1 1/4" | 500 | 24.0×3.7×7.0+2 | 10 | 582 07 81-01 |
| 132 | 1 1/4" | 500 | 24.0×3.7×7.0+2 | 11 | 582 07 82-01 |
| 152 | 1 1/4" | 500 | 24.0×3.7×7.0+2 | 12 | 582 07 83-01 |
| 162 | 1 1/4" | 500 | 24.0×4.0×7.0+2 | 12 | 582 07 84-01 |
| 182 | 1 1/4" | 500 | 24.0×4.0×7.0+2 | 13 | 582 07 85-01 |
| 200 | 1 1/4" | 500 | 24.0×4.0×7.0+2 | 13 | 582 07 86-01 |
| 225 | 1 1/4" | 500 | 24.0×4.0×7.0+2 | 16 | 582 07 87-01 |
| 250 | 1 1/4" | 500 | 24.0×4.3×7.0+2 | 17 | 582 07 88-01 |
| 300 | 1 1/4" | 500 | 24.0×4.3×7.0+2 | 21 | 582 07 89-01 |

Husqvarna Elite-Drill D10 tenkostenný.

Vrták zlatej úrovne na vysokú rýchlosť a voľné rezanie. Špeciálne vyvinutý na motor akumulátorovej vŕtačky DM 540i

| PRIEMER, MM | KONEKTOR | DĹŽKA, MM | ROZMERY SEGMENTU, MM (D×Š×V) | POČET SEGMENTOV | ČÍSLO VÝROBKU |
|-------------|----------|-----------|------------------------------|-----------------|---------------|
| 10 | 1/ 2" | 200 | 2.3×7.5 | Koruna | 535 68 69-01 |
| 12 | 1/ 2" | 200 | 2.3×7.5 | Koruna | 535 69 17-01 |
| 14 | 1/ 2" | 200 | 2.3×7.5 | Koruna | 535 69 18-01 |
| 16 | 1/ 2" | 350 | 2.3×7.5 | Koruna | 535 69 19-01 |
| 18 | 1/ 2" | 350 | 2.3×7.5 | Koruna | 535 69 20-01 |
| 20 | 1/ 2" | 350 | 2.3×7.5 | Koruna | 535 69 21-01 |
| 22 | 1/ 2" | 350 | 2.3×7.5 | Koruna | 535 69 22-01 |
| 25 | 1/ 2" | 350 | 2.3×7.5 | Koruna | 535 69 24-01 |
| 28 | 1/ 2" | 350 | 2.3×7.5 | Koruna | 535 69 25-01 |
| 30 | 1/ 2" | 350 | 2.3×7.5 | Koruna | 535 69 26-01 |
| 32 | 1/ 2" | 350 | 2.3×7.5 | Koruna | 535 69 27-01 |
| 35 | 1/ 2" | 350 | 2.3×7.5 | Koruna | 535 69 28-01 |
| 40 | 1/ 2" | 350 | 2.3×7.5 | Koruna | 535 69 29-01 |
| 45 | 1/ 2" | 350 | 2.3×7.5 | Koruna | 535 69 32-01 |
| 51 | 1/ 2" | 350 | 20×2.5×8.0+2 | 5 | 536 07 90-01 |
| 61 | 1/ 2" | 350 | 20×2.5×8.0+2 | 6 | 535 69 34-01 |
| 71 | 1/ 2" | 350 | 20×2.5×8.0+2 | 7 | 535 69 36-01 |
| 81 | 1/ 2" | 350 | 20×2.5×8.0+2 | 8 | 535 69 38-01 |
| 91 | 1/ 2" | 350 | 20×2.5×8.0+2 | 9 | 535 69 39-01 |
| 101 | 1/ 2" | 350 | 20×2.5×8.0+2 | 10 | 535 69 40-01 |

Husqvarna Elite-Drill D35 tenkostenný.

Vrták zlatej úrovne na vysokú rýchlosť a voľné rezanie. Špeciálne vyvinutý na akumulátorovú vŕtačku DM 540i a iné nízkoenergetické vŕtacie motory do 2,5 kW.

| PRIEMER, MM | KONEKTOR | DĹŽKA, MM | ROZMERY SEGMENTU, MM (D×Š×V) | POČET SEGMENTOV | ČÍSLO VÝROBKU |
|-------------|----------|-----------|------------------------------|-----------------|---------------|
| 10 | 1/ 2" | 200 | 2.3×7.5 | Koruna | 536 12 02-01 |
| 12 | 1/ 2" | 200 | 2.3×7.5 | Koruna | 536 12 03-01 |
| 14 | 1/ 2" | 200 | 2.3×7.5 | Koruna | 536 12 08-01 |
| 16 | 1/ 2" | 350 | 2.3×7.5 | Koruna | 536 12 09-01 |
| 18 | 1/ 2" | 350 | 2.3×7.5 | Koruna | 536 12 10-01 |
| 20 | 1/ 2" | 350 | 2.3×7.5 | Koruna | 536 12 12-01 |
| 22 | 1/ 2" | 350 | 2.3×7.5 | Koruna | 536 12 13-01 |
| 25 | 1/ 2" | 350 | 2.3×7.5 | Koruna | 536 12 15-01 |
| 28 | 1/ 2" | 350 | 2.3×7.5 | Koruna | 536 12 16-01 |
| 30 | 1/ 2" | 350 | 2.3×7.5 | Koruna | 536 12 17-01 |
| 32 | 1/ 2" | 350 | 2.3×7.5 | Koruna | 536 12 18-01 |
| 35 | 1/ 2" | 350 | 2.3×7.5 | Koruna | 536 12 19-01 |
| 40 | 1/ 2" | 350 | 2.3×7.5 | Koruna | 536 12 20-01 |
| 45 | 1/ 2" | 350 | 2.3×7.5 | Koruna | 536 12 21-01 |
| 51 | 1/ 2" | 350 | 2.3×7.5 | Koruna | 536 12 22-01 |
| 61 | 1/ 2" | 350 | 20×2.5×8.0+2 | 7 | 536 12 24-01 |
| 71 | 1/ 2" | 350 | 20×2.5×8.0+2 | 8 | 536 12 25-01 |
| 81 | 1/ 2" | 350 | 20×2.5×8.0+2 | 9 | 536 12 26-01 |
| 91 | 1/ 2" | 350 | 20×2.5×8.0+2 | 10 | 536 12 27-01 |
| 101 | 1/ 2" | 350 | 20×2.5×8.0+2 | 11 | 536 12 28-01 |

Husqvarna tenkostenný vrták D 1210

Vrták zlatej úrovne D 1210 ponúka veľmi vysokú rýchlosť. Pre 1,5–2,5 kW motory.

| PRIEMER, MM | KONEKTOR | DĹŽKA, MM | TYP | ROZMERY SEGMENTU, MM (D×Š×V) | ČÍSLO VÝROBKU |
|-------------|----------|-----------|--------|------------------------------|---------------|
| 8 | 1/2" G | 200 | Koruna | 8.0×2.3×7.0+2 | 522 68 05-01 |
| 10 | 1/2" G | 200 | Koruna | 10.0×2.3×7.0+2 | 522 68 06-01 |
| 12 | 1/2" G | 200 | Koruna | 12.0×2.3×7.0+2 | 522 68 07-01 |
| 14 | 1/2" G | 200 | Koruna | 14.0×2.3×7.0+2 | 522 68 08-01 |
| 16 | 1/2" G | 350 | Koruna | 16.0×2.3×7.0+2 | 522 68 09-01 |
| 18 | 1/2" G | 350 | Koruna | 18.0×2.3×7.0+2 | 522 68 10-01 |
| 20 | 1/2" G | 350 | Koruna | 20.0×2.3×7.0+2 | 522 68 11-01 |
| 22 | 1/2" G | 350 | Koruna | 22.0×2.3×7.0+2 | 522 68 12-01 |
| 24 | 1/2" G | 350 | Koruna | 24.0×2.3×7.0+2 | 522 68 13-01 |
| 25 | 1/2" G | 350 | Koruna | 25.0×2.3×7.0+2 | 522 68 14-01 |
| 26 | 1/2" G | 350 | Koruna | 26.0×2.3×7.0+2 | 522 68 15-01 |
| 28 | 1/2" G | 350 | Koruna | 28.0×2.3×7.0+2 | 522 68 16-01 |
| 30 | 1/2" G | 350 | Koruna | 30.0×2.3×7.0+2 | 522 68 17-01 |
| 32 | 1/2" G | 350 | Koruna | 32.0×2.3×7.0+2 | 522 68 18-01 |
| 35 | 1/2" G | 350 | Koruna | 35.0×2.3×7.0+2 | 522 68 19-01 |
| 40 | 1/2" G | 350 | Koruna | 40.0×2.3×7.0+2 | 522 68 20-01 |
| 45 | 1/2" G | 350 | Koruna | 45.0×2.3×7.0+2 | 522 68 22-01 |
| 50 | 1/2" G | 350 | Koruna | 50.0×2.3×7.0+2 | 522 68 23-01 |
| 55 | 1/2" G | 350 | 5 | 24.0×2.5×7.5+2 | 522 68 25-01 |
| 61 | 1/2" G | 350 | 6 | 24.0×2.5×7.5+2 | 522 68 26-01 |
| 66 | 1/2" G | 350 | 6 | 24.0×2.5×7.5+2 | 522 68 28-01 |
| 71 | 1/2" G | 350 | 7 | 24.0×2.5×7.5+2 | 522 68 29-01 |
| 76 | 1/2" G | 350 | 7 | 24.0×2.5×7.5+2 | 522 68 21-01 |
| 81 | 1/2" G | 350 | 7 | 24.0×2.5×7.5+2 | 522 68 31-01 |
| 91 | 1/2" G | 350 | 8 | 24.0×2.5×7.5+2 | 522 68 34-01 |
| 101 | 1/2" G | 350 | 9 | 24.0×2.5×7.5+2 | 522 68 35-01 |
| 111 | 1/2" G | 350 | 10 | 24.0×2.5×7.5+2 | 522 68 38-01 |
| 120 | 1/2" G | 350 | 11 | 24.0×2.5×7.5+2 | 522 68 40-01 |
| 125 | 1/2" G | 350 | 11 | 24.0×2.5×7.5+2 | 573 94 83-01 |
| 131 | 1/2" G | 350 | 11 | 24.0×2.5×7.5+2 | 522 68 43-01 |
| 141 | 1/2" G | 350 | 12 | 24.0×2.5×7.5+2 | 573 94 84-01 |
| 151 | 1/2" G | 350 | 12 | 24.0×2.5×7.5+2 | 573 94 86-01 |

Ostatné priemery sú dostupné na požiadanie.

Husqvarna tenkostenný vrták D 810

Vrták zlatej úrovne s veľkou univerzálnosťou pre ručné mokré vrtanie. Pre 1,5–2,5 kW motory.

| PRIEMER, MM | KONEKTOR | DĹŽKA TELA, MM | ROZMER (D×Š×V) | POČET SEGMENTOV | PRODUKTOVÉ ČÍSLO |
|-------------|----------|----------------|----------------|-----------------|------------------|
| 10 | 1/2" G | 150 | 10.0×2.3×7.5+2 | Koruna | 522 88 30-01 |
| 12 | 1/2" G | 150 | 12.0×2.3×7.5+2 | Koruna | 522 88 31-01 |
| 14 | 1/2" G | 250 | 14.0×2.3×7.5+2 | Koruna | 522 88 32-01 |
| 16 | 1/2" G | 250 | 16.0×2.3×7.5+2 | Koruna | 522 88 33-01 |
| 18 | 1/2" G | 250 | 18.0×2.3×7.5+2 | Koruna | 522 88 34-01 |
| 20 | 1/2" G | 350 | 20.0×2.3×7.5+2 | Koruna | 522 88 35-01 |
| 22 | 1/2" G | 350 | 22.0×2.3×7.5+2 | Koruna | 522 88 36-01 |
| 25 | 1/2" G | 350 | 25.0×2.3×7.5+2 | Koruna | 522 88 37-01 |
| 28 | 1/2" G | 350 | 28.0×2.3×7.5+2 | Koruna | 522 88 38-01 |
| 30 | 1/2" G | 350 | 30.0×2.3×7.5+2 | Koruna | 522 88 39-01 |
| 32 | 1/2" G | 350 | 32.0×2.3×7.5+2 | Koruna | 522 88 40-01 |
| 35 | 1/2" G | 350 | 35.0×2.3×7.5+2 | Koruna | 522 88 41-01 |
| 40 | 1/2" G | 350 | 40.0×2.3×7.5+2 | Koruna | 522 88 42-01 |
| 42 | 1/2" G | 350 | 42.0×2.3×7.5+2 | Koruna | 574 52 67-01 |
| 45 | 1/2" G | 350 | 45.0×2.3×7.5+2 | Koruna | 522 88 43-01 |
| 50 | 1/2" G | 350 | 50.0×2.3×7.5+2 | Koruna | 522 88 44-01 |
| 56 | 1/2" G | 350 | 24.0×2.7×7.0+2 | 5 | 522 78 79-01 |
| 61 | 1/2" G | 350 | 24.0×2.7×7.0+2 | 6 | 522 78 80-01 |
| 66 | 1/2" G | 350 | 24.0×2.7×7.0+2 | 6 | 522 78 81-01 |
| 71 | 1/2" G | 350 | 24.0×2.7×7.0+2 | 6 | 522 78 82-01 |
| 81 | 1/2" G | 350 | 24.0×2.7×7.0+2 | 7 | 522 78 83-01 |
| 91 | 1/2" G | 350 | 24.0×2.7×7.0+2 | 8 | 522 78 84-01 |
| 101 | 1/2" G | 350 | 24.0×2.7×7.0+2 | 8 | 522 78 85-01 |
| 111 | 1/2" G | 350 | 24.0×2.7×7.0+2 | 9 | 522 78 86-01 |
| 121 | 1/2" G | 350 | 24.0×2.7×7.0+2 | 10 | 522 78 87-01 |
| 131 | 1/2" G | 350 | 24.0×2.7×7.0+2 | 11 | 522 78 88-01 |

Husqvarna Vari-Drill D 35

Vrták striebornej úrovne na suché aj mokré vŕtanie. Pre motory od 1,8 do 3 kW.

| PRIEMER, MM | KONEKTOR | DĹŽKA TELA, MM | ROZMER (D×Š×V) | POČET SEGMENTOV | PRODUKTOVÉ ČÍSLO |
|-------------|----------|----------------|----------------|-----------------|------------------|
| 37 | 1 1/4" | 350 | 16.3×3.0×6.5 | 4 | 522 79 04-01 |
| 47 | 1 1/4" | 350 | 24.0×3.5×6.5 | 4 | 522 79 05-01 |
| 57 | 1 1/4" | 350 | 24.0×3.5×6.5 | 4 | 522 79 06-01 |
| 72 | 1 1/4" | 350 | 24.0×3.5×6.5 | 5 | 522 79 07-01 |
| 87 | 1 1/4" | 350 | 24.0×3.5×6.5 | 6 | 522 79 08-01 |
| 112 | 1 1/4" | 350 | 24.0×4.0×6.5 | 8 | 522 79 09-01 |
| 127 | 1 1/4" | 350 | 24.0×4.0×6.5 | 9 | 522 79 10-01 |
| 152 | 1 1/4" | 350 | 24.0×4.0×6.5 | 12 | 522 79 11-01 |
| 162 | 1 1/4" | 350 | 24.0×4.0×6.5 | 12 | 522 79 12-01 |
| 200 | 1 1/4" | 350 | 24.0×4.0×6.5 | 14 | 522 79 13-01 |

Príslušenstvo Vari-Drill D 35

| TYP | PRODUKTOVÉ ČÍSLO |
|--|------------------|
| Centrovacie zariadenie, Ø 37 mm | 581 79 94-01 |
| Centrovacie zariadenie, Ø 47 mm | 581 79 94-02 |
| Centrovacie zariadenie, Ø 57 mm | 581 79 94-03 |
| Centrovacie zariadenie, Ø 72 mm | 581 79 94-04 |
| Centrovacie zariadenie, Ø 112 mm | 581 79 94-06 |
| Centrovacie zariadenie, Ø 127 mm | 581 79 94-07 |
| Centrovacie zariadenie, Ø 152 mm | 581 79 94-08 |
| Centrovacie zariadenie, Ø 162 mm | 581 79 94-09 |
| Centrovacie zariadenie, Ø 200 mm | 543 09 54-32 |
| Adaptér na odsávanie prachu, 1/2" G M – 1 1/4" M | 543 07 70-61 |
| Vákuové predĺženia, 1 1/4" F – 1 1/4" M | 543 08 08-32 |

Husqvarna Vari-Drill D 25.

Vrták zlatej úrovne na suché vŕtanie s vysokorychlostnými ručnými motormi. Pre motory od 1 kW.

| PRIEMER, MM | DĹŽKA TELA, MM | ROZMER (D×Š×V) | POČET SEGMENTOV | PRODUKTOVÉ ČÍSLO |
|--|----------------|----------------|-----------------|------------------|
| VARI-DRILL D 25 S KONEKTOROM M 16 A DĹŽKOU TELA 150 MM | | | | |
| 37 | 150 | 16.0×3.0×9.0 | 4 | 586 09 96-01 |
| 52 | 150 | 24.0×3.5×9.0 | 4 | 586 09 97-01 |
| 57 | 150 | 24.0×3.5×9.0 | 4 | 586 09 98-01 |
| 68 | 150 | 24.0×3.5×9.0 | 4 | 586 09 99-01 |
| 85 | 150 | 24.0×3.5×9.0 | 4 | 586 10 00-01 |
| 107 | 150 | 24.0×4.0×9.0 | 5 | 586 10 01-01 |
| 117 | 150 | 24.0×4.0×9.0 | 5 | 586 10 02-01 |
| 127 | 150 | 24.0×4.0×9.0 | 6 | 586 10 03-01 |
| 152 | 150 | 24.0×4.0×9.0 | 7 | 586 10 04-01 |
| 162 | 150 | 24.0×4.0×9.0 | 8 | 586 10 05-01 |
| VARI-DRILL D 25 S ½" GF KONEKTOROM A DĹŽKOU TELA 150 MM | | | | |
| 37 | 150 | 16.0×3.0×9.0 | 4 | 586 10 08-01 |
| 52 | 150 | 24.0×3.5×9.0 | 4 | 586 10 09-01 |
| 65 | 150 | 24.0×3.5×9.0 | 4 | 586 10 10-01 |
| 107 | 150 | 24.0×4.0×9.0 | 5 | 586 10 11-01 |
| 117 | 150 | 24.0×4.0×9.0 | 5 | 586 10 12-01 |
| 127 | 150 | 24.0×4.0×9.0 | 6 | 586 10 13-01 |
| 152 | 150 | 24.0×4.0×9.0 | 7 | 586 10 14-01 |
| VARI-DRILL D 25 S KONEKTOROM M 16 A DĹŽKOU TELA 62 MM | | | | |
| 68 | 62 | 24.0×3.5×9.0 | 4 | 586 10 16-01 |
| 82 | 62 | 24.0×3.5×9.0 | 4 | 586 10 17-01 |

Príslušenstvo Vari-Drill D 25.

| TYPE | PRODUKTOVÉ ČÍSLO |
|--|------------------|
| Adaptér pre jadrový vrták 10 mm*, HEX – 1/2" G M | 586 17 15-01 |
| Adaptér pre jadrový vrták 10 mm*, SDS+ – 1/2" G M | 586 17 16-01 |
| Adaptér pre jadrový vrták 10 mm*, 1/2" G M – 1/2" G M | 586 17 17-01 |
| Adaptér pre jadrový vrták 10 mm*, M 16 F – 1/2" G M | 586 17 18-01 |
| Adaptér pre jadrový vrták 8 mm*, HEX – M 16 M | 586 17 19-01 |
| Adaptér pre jadrový vrták 8 mm*, SDS+ – M 16 M | 586 17 20-01 |
| Adaptér pre jadrový vrták 8 mm*, 1/2" G M – M 16 M | 586 17 21-01 |
| Centrovacie zariadenie a vyberač centrovania, kónický 8 mm*, pre M 16, dĺžka 150 mm | 586 17 22-01 |
| Centrovacie zariadenie a vyberač centrovania, kónický 10 mm*, pre 1/2" G M, dĺžka 150 mm | 586 17 23-01 |
| Centrovacie zariadenie a vyberač centrovania, kónický 8 mm*, pre M 16, dĺžka 62 mm | 586 17 24-01 |
| Adaptér pre jadrový vrták, dĺžka 250 mm, M 16 F – M 16 M | 586 17 25-01 |
| Adaptér pre jadrový vrták, dĺžka 250 mm, 1/2" GF – 1/2" GM | 586 17 26-01 |

* Typ centrovania.



Sada pre klimatizérov Vari-Drill D 25 M 16

Kompletný balík riešení. Hmotnosť 6 kg.

| PRODUKTOVÉ ČÍSLO | POPIS | KUSY | PRODUKTOVÉ ČÍSLO, SADA |
|------------------|--|------|------------------------|
| 586 09 97-01 | Vari-Drill D 25 jadrový vrták, Ø 52 mm, 150 mm, konektor M 16 | 1 | 586 10 07-01 |
| 586 09 98-01 | Vari-Drill D 25 jadrový vrták, Ø 57 mm, 150 mm, konektor M 16 | 1 | |
| 586 09 99-01 | Vari-Drill D 25 jadrový vrták, Ø 68 mm, 150 mm, konektor M 16 | 1 | |
| 586 10 00-01 | Vari-Drill D 25 jadrový vrták, Ø 85 mm, 150 mm, konektor M 16 | 1 | |
| 586 10 01-01 | Vari-Drill D 25 jadrový vrták, Ø 107 mm, 150 mm, konektor M 16 | 1 | |
| 586 17 22-01 | Centrovacie zariadenie | 1 | |
| 586 17 19-01 | Adaptér pre jadrový vrták, HEX – M 16 M | 1 | |
| 586 17 20-01 | Adaptér pre jadrový vrták, SDS+ – M 16 M | 1 | |
| 586 17 21-01 | Adaptér pre jadrový vrták, 1/2" GM – M 16 M | 1 | |
| 586 17 25-01 | Predĺženie jadrového vrtáku, 250 mm, M 16 F – M 16 M | 1 | |



Sada pre klimatizérov Vari-Drill D 25 1/2" GF

Kompletný balík riešení. Hmotnosť 6 kg.

| PRODUKTOVÉ ČÍSLO | POPIS | KUSY | PRODUKTOVÉ ČÍSLO, SADA |
|------------------|--|------|------------------------|
| 586 10 08-01 | Vari-Drill D 25 jadrový vrták, Ø 37 mm, 150 mm, konektor 1/2" G F | 1 | 586 10 15-01 |
| 586 10 09-01 | Vari-Drill D 25 jadrový vrták, Ø 52 mm, 150 mm, konektor 1/2" G F | 1 | |
| 586 10 11-01 | Vari-Drill D 25 jadrový vrták, Ø 107 mm, 150 mm, konektor 1/2" G F | 1 | |
| 586 10 12-01 | Vari-Drill D 25 jadrový vrták, Ø 117 mm, 150 mm, konektor 1/2" G F | 1 | |
| 586 10 13-01 | Vari-Drill D 25 jadrový vrták, Ø 127 mm, 150 mm, konektor 1/2" G F | 1 | |
| 586 17 23-01 | Centrovacie zariadenie | 1 | |
| 586 17 15-01 | Adaptér pre jadrový vrták, HEX – 1/2" G M | 1 | |
| 586 17 16-01 | Adaptér pre jadrový vrták, SDS+ – 1/2" G M | 1 | |
| 586 17 17-01 | Adaptér pre jadrový vrták, 1/2" G M – 1/2" G M | 1 | |
| 586 17 26-01 | Predĺženie jadrového vrtáku, 250 mm, 1/2" G F – 1/2" G M | 1 | |

Husqvarna Vari-Drill D 05

Lahko použiteľný profesionálny vrták pre keramické a kamenné dlažby. Pre motory od 650 W a uhlové brúsky.

| PRIEMER, MM | KONEKTOR | DĹŽKA TEĽA, MM | ROZMER (D×Š×V) | PRODUKTOVÉ ČÍSLO |
|-------------|----------|----------------|----------------|------------------|
| 6 | HEX | 25 | 1,5×1,5 | 522 97 05-01 |
| 8 | HEX | 25 | 1,5×1,5 | 522 97 07-01 |
| 10 | HEX | 25 | 1,5×1,5 | 522 97 08-01 |
| 12 | HEX | 25 | 1,5×1,5 | 522 97 09-01 |
| 20 | M 14 | 35 | 2,0×2,5 | 522 97 11-01 |
| 27 | M 14 | 35 | 2,0×2,5 | 522 97 12-01 |
| 35 | M 14 | 35 | 2,0×2,5 | 522 97 13-01 |
| 45 | M 14 | 35 | 2,0×2,5 | 522 97 14-01 |
| 50 | M 14 | 35 | 2,0×2,5 | 522 97 15-01 |
| 55 | M 14 | 35 | 2,0×2,5 | 522 97 16-01 |
| 60 | M 14 | 35 | 2,0×2,5 | 522 97 17-01 |
| 65 | M 14 | 35 | 2,0×2,5 | 522 97 18-01 |

Príslušenstvo Vari-Drill D 05

| TYP | PRODUKTOVÉ ČÍSLO |
|--|------------------|
| Adaptér pre jadrové vrtáky M 14-HEX | 575 31 73-01 |
| Centrovacie zariadenie pre priemery 5-12 mm | 522 97 51-01 |
| Centrovacie zariadenie pre priemery 20-65 mm | 522 97 52-01 |



Sada vrtákov s malými priermi pre dlaždice

Kompletný balík riešení. Pre motory do 1 kW.

| PRODUKTOVÉ ČÍSLO | POPIS | KUSY | PRODUKTOVÉ ČÍSLO, SADA |
|------------------|---|------|------------------------|
| 522 97 04-01 | Vari-Drill D 05 jadrový vrták, Ø 5 mm, 25 mm, konektor HEX | 1 | 522 97 61-01 |
| 522 97 05-01 | Vari-Drill D 05 jadrový vrták, Ø 6 mm, 25 mm, konektor HEX | 1 | |
| 522 97 06-01 | Vari-Drill D 05 jadrový vrták, Ø 7 mm, 25 mm, konektor HEX | 1 | |
| 522 97 07-01 | Vari-Drill D 05 jadrový vrták, Ø 8 mm, 25 mm, konektor HEX | 1 | |
| 522 97 08-01 | Vari-Drill D 05 jadrový vrták, Ø 10 mm, 25 mm, konektor HEX | 1 | |
| 522 97 09-01 | Vari-Drill D 05 jadrový vrták, Ø 12 mm, 25 mm, konektor HEX | 1 | |
| 522 97 51-01 | Centrovacie zariadenie pre priemery 5-12 mm | 1 | |
| 575 31 73-01 | Adaptér pre jadrové vrtáky, HEX – M 16 M | 1 | |



Sada s veľkými priermi pre dlaždice

Kompletný balík riešení. Pre motory do 1 kW.

| PRODUKTOVÉ ČÍSLO | POPIS | KUSY | PRODUKTOVÉ ČÍSLO, SADA |
|------------------|--|------|------------------------|
| 522 97 11-01 | Vari-Drill D 05 jadrový vrták, Ø 20 mm, 35 mm, konektor M 14 | 1 | 522 97 62-01 |
| 522 97 12-01 | Vari-Drill D 05 jadrový vrták, Ø 27 mm, 35 mm, konektor M 14 | 1 | |
| 522 97 13-01 | Vari-Drill D 05 jadrový vrták, Ø 35 mm, 35 mm, konektor M 14 | 1 | |
| 522 97 14-01 | Vari-Drill D 05 jadrový vrták, Ø 45 mm, 35 mm, konektor M 14 | 1 | |
| 522 97 16-01 | Vari-Drill D 05 jadrový vrták, Ø 55 mm, 35 mm, konektor M 14 | 1 | |
| 522 97 18-01 | Vari-Drill D 05 jadrový vrták, Ø 65 mm, 35 mm, konektor M 14 | 1 | |
| 522 97 52-01 | Centrovacie zariadenie pre priemery 20-65 mm | 1 | |
| 575 31 73-01 | Adaptér pre jadrové vrtáky, HEX - M 16 M | 1 | |

Všeobecné adaptéry

Veľký výber adaptérov, ktoré sa hodia pre rôzne konektory jadrových vrtákov používaných za sucha aj za mokra. Dostupné sú všetky konektory, ktoré sa najčastejšie používajú pri vŕtaní.



| POPIS | PRODUKTOVÉ ČÍSLO |
|--------------------------------|------------------|
| PRE VRTÁKY M 16 F | |
| HEX Rapido - M 16 M | 586 17 19-01 |
| SDS+ - M 16 M | 586 17 20-01 |
| 1/2" G M - M 16 M | 586 17 21-01 |
| PRE VRTÁKY M 16 F | |
| 1 1/4" F - 1/2" G F | 543 04 64-26 |
| 1/2" G F - 1/2" G F | 543 05 80-35 |
| Hilti L - 1 1/4" M/1/2" G F | 543 08 16-29 |
| Hilti U - 1 1/4" M/1/2" G F | 543 05 85-57 |
| CR 128 F - 1/2" G F | 531 07 20-01 |
| PRE VRTÁKY 1/2" G F | 531 07 71-08 |
| PRE VRTÁKY 1/2" G F | |
| HEX - 1/2" G M | 586 17 15-01 |
| SDS+ - 1/2" G M | 586 17 16-01 |
| 1/2" G M - 1/2" G M | 586 17 17-01 |
| M 16 F - 1/2" G M | 586 17 18-01 |
| PRE VRTÁKY 1 F | |
| 1/2" G M - 1 1/4" M | 543 04 64-98 |
| Hilti L - 1 1/4" M/1/2" G F | 543 08 16-29 |
| Hilti U - 1 1/4" M/1/2" G F | 543 05 85-57 |
| CR 128 F - 1 1/4" M | 531 07 40-04 |
| PRE VRTÁKY PIXIE (MALÉ) | |
| 1 1/4" F - CR 128 M | 531 07 20-02 |
| 1/2" G M - CR 128 M | 531 07 20-00 |
| PRE ODSÁVANIE PRACHU | |
| 1/2" G M - 1 1/4" M | 543 07 70-61 |



Predĺženia

Tieto predĺžovacie tyče sa používajú pri hlbokom vŕtaní. Dostupné sú v hliníkovom alebo oceľovom prevedení.

| PRODUKTOVÉ ČÍSLO | POPIS | DĹŽKA, MM | MATERIÁL |
|--------------------------------|---------------------|-----------|----------|
| PRE VRTÁKY M 16 F | | | |
| 543 04 62-99 | 1/2" G M - 1/2" G F | 100 | Oceľ |
| 543 05 73-68 | 1/2" G M - 1/2" G F | 200 | Oceľ |
| 543 03 71-25 | 1/2" G M - 1/2" G F | 300 | Oceľ |
| 543 05 73-83 | 1/2" G M - 1/2" G F | 400 | Oceľ |
| 543 04 65-00 | 1/2" G M - 1/2" G F | 500 | Oceľ |
| PRE VRTÁKY 1/2" G F | | | |
| 586 17 26-01 | 1/2" G M - 1/2" G M | 250 | Oceľ |
| PRE VRTÁKY 1 1/4" F | | | |
| 543 05 97-78 | 1 1/4" F - 1 1/4" M | 100 | Oceľ |
| 543 04 65-01 | 1 1/4" F - 1 1/4" M | 200 | Oceľ |
| 543 04 65-02 | 1 1/4" F - 1 1/4" M | 300 | Oceľ |
| 543 04 65-03 | 1 1/4" F - 1 1/4" M | 400 | Oceľ |
| 543 04 65-04 | 1 1/4" F - 1 1/4" M | 500 | Oceľ |
| 543 04 65-05 | 1 1/4" F - 1 1/4" M | 1000 | Oceľ |
| PRE VRTÁKY PIXIE (MALÉ) | | | |
| 531 07 20-04 | CR 128 F - CR 128 M | 250 | Oceľ |
| 531 07 20-05 | CR 128 F - CR 128 M | 500 | Oceľ |
| PRE ODSÁVANIE PRACHU | | | |
| 543 08 08-32 | 1 1/4" F - 1 1/4" M | 300 | Oceľ |

PREDSTAVTE SI SVOJU OBLÚBENÚ ROZBRUSOVACIU PÍLU – A POTOM SI PREDSTAVTE, ŽE SA STÁLE ZLEPŠUJE

Bez ohľadu na to, aké dobré sú naše rozbrusovacie pily a diamantové nástroje, nikdy ich neprestaneme zlepšovať. Dôvodom je naša hlavná hnacia sila – a to ste vy. Vďaka návrhom zameraným na používateľa získate perfektne vyvážené a ľahko ovládateľné stroje s nízkou hmotnosťou. A pridaním vynikajúcej spoľahlivosti a výkonu sa môžete sústrediť na vykonanie práce. S výsledkami, ktoré sú vždy skvelé. Zjednodušene povedané, od Husqvarny môžete vždy očakávať viac.

Prehľad sortimentu

Husqvarna má najširšiu škálu ručných rozbrusovacích píl na trhu, ktorá zahŕňa až 20 rôznych modelov s hĺbkou rezu až do 450 mm. Bez ohľadu na to, aký zdroj pohonu preferujete – benzínový, elektrický, hydraulický, pneumatický alebo akumulátorový, nájdete tu rozbrusovaciu pílu vhodnú pre vašu prácu.

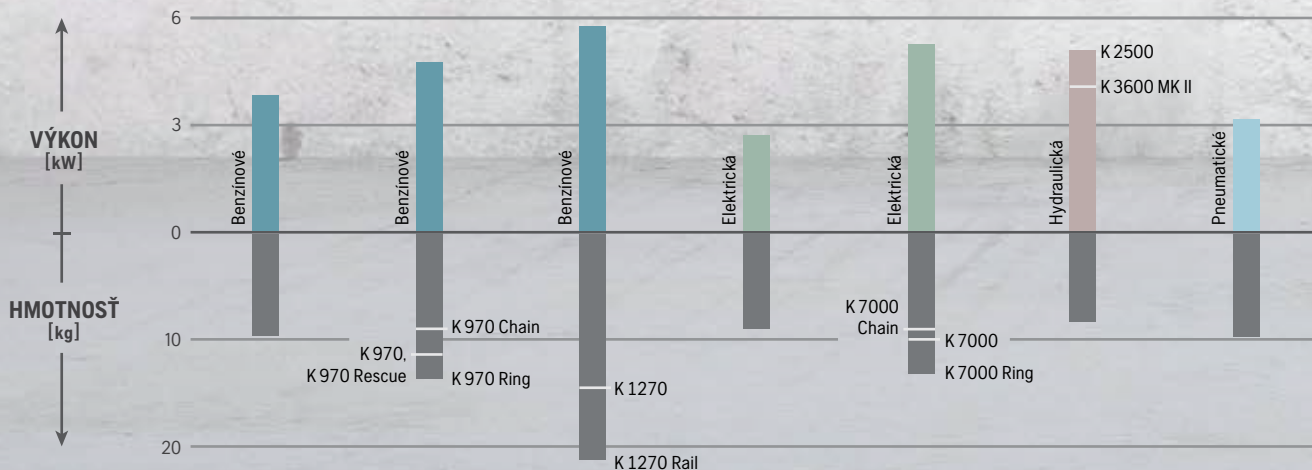
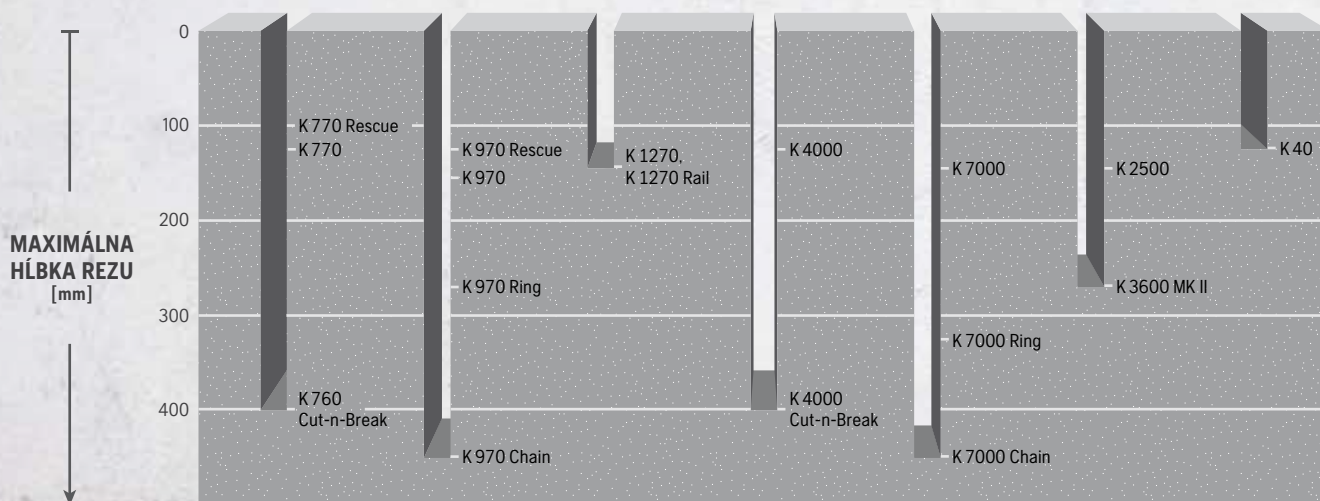



**PRODUKTOVÝ RAD HUSQVARNA PRIME™
- LAHKÝ STROJ PRE ŤAŽKÉ PRÁČE**

Náš rad vysokofrekvenčných strojov PRIME™ ponúka vynikajúci pomer výkonu a hmotnosti a výnimočnú použiteľnosť. Tiež umožňuje vŕtať alebo rezať ručne pomocou jediného napájacieho zdroja. Jednoducho povedané, zvládnete viac pracovných úloh s menším a ľahším vybavením.

HUSQVARNA PÍLA K 7000

Naša najvýkonnejšia elektrická ručná rozbrusovacia píla vôbec. Má vysoký výkon, ideálne vyvážené telo a nízku úroveň vibrácií, čím je zabezpečené veľmi efektívne a jednoduché použitie. Píla K 6500 sa môže použiť s napájacím agregátom PP 70, PP 65, PP 220, PP 492 a PP 490.



HUSQVARNA PÍLA K 7000 RING

Naša prvá a najvýkonnejšia elektrická prstencová píla vôbec. S hĺbkou rezu 325 mm je táto píla vynikajúcim doplnkom k našim stenovým pílam. Píla K 7000 Ring sa môže použiť s napájacím agregátom PP 70, PP 65, PP 220, PP 492 a PP 490.

SMARTTENSION Modely Husqvarna K 770 a K 970 sú vybavené poloautomatickým pružinovým systémom SmartTension, ktorý zaisťuje optimálne napnutie remeňa pre jeho maximálnu životnosť.

HUSQVARNA K 7000 CHAIN Naša prvá elektrická refazová píla. Lhká a výkonná. Schopná rezať 110×110 mm široké otvory, až do hĺbky 450 mm. K 7000 môže byť napájaná z PP 70, PP 65, PP 220, PP 492 a PP 490.

SKUTOČNE GLOBÁLNA ROZBRUSOVACIA PÍLA Husqvarna K 770 predstavuje našu 10. generáciu benzínových rozbrusovacích píl od uvedenia tej prvej v roku 1960. Je navrhnutá s využitím takmer 60 rokov pracovných skúseností, vďaka čomu je vyrobená tak, aby prinášala neobmedzenú produktivitu v akýchkoľvek pracovných podmienkach, kdekoľvek na svete. K 770 od spoločnosti Husqvarna je nepochybne stroj, ktorý najlepšie stelesňuje tradíciu, dedičstvo, identitu a globálne know-how našej značky.

VLASTNOSTI PODLA SPÔSOBU REZANIA

Štandardné rezanie

Hĺbkové rezanie

RELATÍVNA RÝCHLOSŤ REZANIA

| 300 MM KOTÚČ | 350 MM KOTÚČ | 400 MM KOTÚČ | RING | CUT-N-BREAK | REŤAZ |
|--------------|--------------|--------------|---------|-------------|-------|
| | | | | | |
| Vysoká | Vysoká | Vysoká | Stredná | Nízka | Nízka |

MAXIMÁLNA HĽBKA REZU [mm]

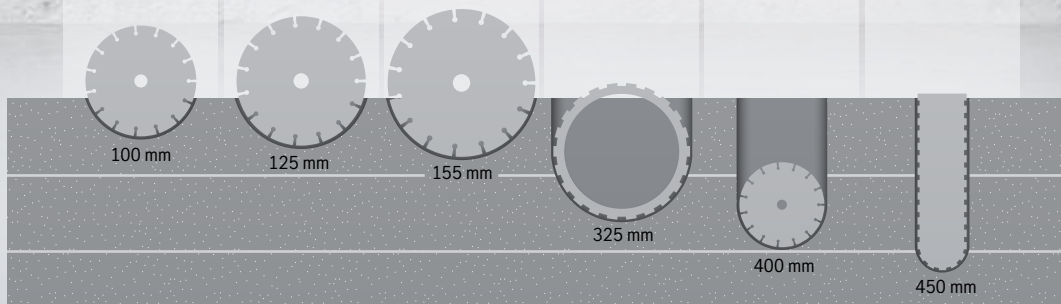

REZANIE POTRUBIA S VÝKONOM A EFEKTÍVNOŠŤOU

Potrebujete rýchlo a presne rezať potrubie? Vďaka vybaveniu Husqvarna už nemusíte hľadať. S vybavením Husqvarna na hĺbkové rezanie môžete prerezať celé potrubie – z jednej strany. To radikálne znižuje zložitosť práce, šetrí čas, úsilie a peniaze. Vďaka svorku na rezanie potrubia od spoločnosti Husqvarna sa k tomuto výsledku pridá ešte aj vyššia presnosť, bezpečnosť a ergonómia. A všetko potrebné vybavenie je pohodlne dostupné od jedného dodávateľa.



PRSTENCOVÁ ROZBRUSOVACIA PÍLA HUSQVARNA SO SVORKOU NA REZANIE POTRUBIA

- + Hĺbka rezu až 325 mm
- + Možnosť rezať potrubie s vonkajším priemerom \varnothing 300 mm jediným rezom
- + Vyššia rýchlosť rezania
- + Nižšie náklady na jeden rez
- + Jedinečné riešenie spoločnosti Husqvarna

REŤAZOVÁ ROZBRUSOVACIA PÍLA HUSQVARNA SO SVORKOU NA REZANIE POTRUBIA

- + Hĺbka rezu až 450 mm
- + Možnosť rezať potrubie s vonkajším priemerom \varnothing 330 mm jediným rezom
- + Jednoduchá manipulácia a servis
- + Robustná a flexibilná
- + Vnorené rezy bez prepílenia



HUSQVARNA K 7000 RING Výkonná a vyvážená elektrická rozbrusovacia píla s výkonom 5,5 kW a vysokofrekvenčnou technológiou PRIME™ umožňujúcou vysokú rýchlosť rezania. 425 mm prstencová čepeľ dosahuje hĺbku rezu 325 mm.

HUSQVARNA K 970 RING Rýchla benzínová rozbrusovacia píla s výkonom 4,8 kW a 370 mm prstencovou čepeľou dosahuje hĺbku rezu 270 mm. Odolná a spoľahlivá píla s dobrým rezným výkonom a vysokým pomerom výkonu a hmotnosti.

HUSQVARNA K 7000 CHAIN Výkonná a vyvážená elektrická rozbrusovacia píla s výkonom 5,5 kW s vysokofrekvenčnou technológiou PRIME™ a hĺbkou rezu maximálne 450 mm. Rovnaká lišta je kompatibilná aj s novou verziou rezače K 970.

Pripnite ju na potrubie. Pripevnite prstencovú alebo reťazovú rozbrusovaciu pílu Husqvarna. Režte potrubia s vonkajším priemerom až 14,2"/360 mm rovno a presne z jediného miesta

Svorka na rezanie potrubia Husqvarna sa ľahko a bezpečne pripevní na potrubie

Flexibilný dizajn s niekoľkými upevňovacími bodmi na pripevnenie rozbrusovacej píly. K dispozícii pre prstencové aj reťazové rozbrusovacie píly od spoločnosti Husqvarna

Vykonanie celého rezu zhora znamená redukovanie potreby kopať okolo potrubia, čo šetrí množstvo pracovného času aj úsilia



HUSQVARNA K 970 CHAIN Výkonná a spoľahlivá benzínová rozbrusovacia píla s výkonom 4,8 kW dosahujúca hĺbku rezu maximálne 450 mm. Medzi nové funkcie patrí robustný držiak vodiacej lišty s dvomi skrutkami s tradičnou napínacou skrutkou reťaze rovnakou, ako v prípade reťaze K 7000.

SVORKA NA REZANIE POTRUBIA Umožňuje rýchle a plynulé rezanie potrubia s menšou námahou pre operátora. Umožňuje jednoduché odrezanie betónového potrubia s priemerom 14"/360 mm z jednej strany priamo a presne pomocou prstencovej alebo reťazovej rozbrusovacej píly Husqvarna.

ONLINE VIDEÁ S NÁVODMI Pozrite si poučné videá o rezaní potrubia a ďalšie informácie v Návode na používanie rozbrusovacích píl, ktorý je k dispozícii zadarmo v časti UpServices na našej webovej stránke.



| BENZÍNOVÉ ROZBRUSOVACIE PÍLY | K 770/ OILGUARD | K 770 SMARTGUARD | K 770 VAC | K 770 DRY CUT | K 970 | K 970 SMARTGUARD | K 1270 |
|---|---|--|---|---|---|--|---|
| TECHNICKÉ PARAMETRE | | | | | | | |
| Dvojtaktý, vzduchom chladený | ● | ● | ● | ● | ● | ● | ● |
| Obsah, cm ³ | 74 | 74 | 74 | 74 | 94 | 94 | 119 |
| Výkon, kW | 3.7 | 3.7 | 3.7 | 3.7 | 4.8 | 4.8 | 5.8 |
| Pomer výkon/hmotnosť | 0.37 | 0.37 | 0.30 | 0.31 | 0.44/0.41 | 0.44 | 0.43/0.42 |
| Hmotnosť bez paliva a rezného nástroja, kg | 10/10.1 | 10.8/11.1 | 11 | 11.9 | 11.0/11.6 | 11.9/12.8 | 13.3/13.7 |
| Kotúč/lišta, mm | 300/350 | 300/350 | 300 | 300 | 350/400 | 350/400 | 350/400 |
| Max. hĺbka rezu, mm | 100/125 | 100/125 | 122 | 122 | 125/155 | 125/155 | 118/145 |
| Aktívna filtrácia vzduhu | ● | ● | ● | ● | ● | ● | ● |
| X-Torq® | ● | ● | ● | ● | ● | ● | ● |
| SmartCarb™ | ● | ● | ● | ● | ● | ● | ● |
| DuraStarter™ | ● | ● | ● | ● | ● | ● | — |
| EasyStart dekompresný ventil | ● | ● | ● | ● | ● | ● | ● |
| Air Purge | ● | ● | ● | ● | ● | ● | — |
| Remeň Poly-V | ● | ● | ● | ● | ● | ● | ● |
| Utesnené prevody | ● | ● | ● | ● | ● | ● | ● |
| Otočné rezacie rameno | ● | — | ● | ● | ● | — | ● |
| Kontrolka paliva v nádrži | ● | ● | ● | ● | ● | ● | — |
| Lahko nastaviteľný kryt kotúča | ● | ● | ● | ● | ● | ● | ● |
| Súprava pre mokré rezanie | ● | ● | — | — | ● | ● | ● |
| Vymeniteľný ložiskový hriadeľ | ● | ● | ● | ● | ● | ● | ● |
| SmartTension™ | ● | ● | — | — | ● | ● | — |
| Hladina akustického hluku Lwa, dB (A) | 115 | 115 | 115 | 115 | 115 | 115 | 117 |
| Hladina akustického tlaku, dB (A) | 101 | 101 | 101 | 101 | 104 | 104 | 104 |
| Vibrácie prednej rukoväte, m / s ² | 2.4/2.1 | 2.1 | 4 | 3.3 | 3.5 | 4.2 | 4.5 |
| Vibrácie zadnej rukoväte, m / s ² | 2.4/2.3 | 2 | 2.8 | 4.4 | 4 | 3.7 | 3.7 |
| ODPORÚČANÉ PRE STROJE | | | | | | | |
| | KV 7, WT 15i | KV 7, WT 15i | S 26, DE 120 | Integrované vrece na prach | KV 9/ 12, WT 15i | KV 9/ 12, WT 15i | KV 9/ 12, WT 15i |
| PRODUKTOVÉ ČÍSLO | | | | | | | |
| | 12", 967 80 85-01, kryt kotúča 300 mm, otvor 20 mm* | 970 49 48-01, 300 mm (s kotúčom) | 967 86 07-01, kryt kotúča 300 mm, otvor 20 mm | 967 94 20-01, kryt kotúča 300 mm, otvor 20 mm | 967 34 80-01, kryt kotúča 350 mm, otvor 20/25.4 mm* | 970 46 01-01, 350 mm 970 46 01-02, 350 mm (s kotúčom) | 967 04 62-01, kryt kotúča 350 mm, otvor 20/25.4 mm* |
| | 14", 967 68 21-01, kryt kotúča 350 mm, otvor 20/25.4 mm* | 970 46 00-01, 350 mm 970 46 00-02, 350 mm (s kotúčom) | | | 967 34 81-01, kryt kotúča 400 mm, otvor 20/25.4 mm* | 970 49 49-01, 400 mm (s kotúčom) | 967 05 42-01, kryt kotúča 400 mm, otvor 20/25.4 mm* |
| | 12" s Oilguard, 967 80 88-01, kryt kotúča 300 mm, otvor 20 mm* | | | | | | |
| | 14" s Oilguard, 967 69 11-01, kryt kotúča 350 mm, otvor 20/25.4 mm* | | | | | | |

*Štandardne dodávané so súpravou pre mokré rezanie.

NEW



K 1270 SMARTGUARD

K 760 CUT-N-BREAK

K 970 RING

K 970 CHAIN

K 970 RESCUE

K 770 RESCUE

K 1270 RAIL

| | | | | | | |
|-----------|---------------------------------|------|-------------|------|------|-----------|
| ● | ● | ● | ● | ● | ● | ● |
| 119 | 74 | 94 | 94 | 94 | 74 | 119 |
| 5.8 | 3.7 | 4.8 | 4.8 | 4.8 | 3.7 | 5.8 |
| 0.43/0.42 | 0.33 | 0.35 | 0.49 | 0.44 | 0.39 | 0.28/0.27 |
| 15.1 | 11,1 (vrátane rezného nástroja) | 13.8 | 9.6 | 11.0 | 9.6 | 20.5/21.2 |
| 400 | 230 | 370 | 300/350/400 | 350 | 300 | 350/400 |
| 145 | 400 | 270 | 450 | 125 | 100 | 118/145 |
| ● | ● | — | — | ● | ● | ● |
| ● | ● | ● | ● | ● | ● | — |
| ● | ● | ● | ● | ● | ● | ● |
| — | ● | ● | ● | ● | ● | — |
| ● | ● | ● | ● | ● | ● | ● |
| — | ● | ● | ● | ● | ● | — |
| ● | — | — | — | ● | ● | ● |
| — | ● | ● | ● | ● | ● | — |
| ● | — | — | — | ● | ● | ● |
| ● | ● | ● | ● | — | — | — |
| ● | — | — | — | ● | ● | ● |
| — | — | — | — | — | — | — |
| 117 | 115 | 115 | 115 | 115 | 115 | 117 |
| 104 | 101 | 104 | 104 | 104 | 101 | 104 |
| 4.5 | 1.9 | 2.7 | 3.6 | 3.8 | 2.1 | 3.4 |
| 3.7 | 2.8 | 3.4 | 4.7 | 4.2 | 2.3 | 3.5 |

KV 9/ 12, WT 15i

WT 15i

Svorka na potrubie

Svorka na potrubie

RA 10, RA 10 S

970 50 93-01, 400 mm (s kotúčom)

967 19 57-01, blade EL 35*

967 27 23-01*

967 66 05-01*

967 63 56-01, kryt kotúča 350 mm, otvor 25.4 mm

967 80 91-01, kryt kotúča 300 mm, otvor 20.0/25.4 mm

967 04 63-01, incl. RA 10, kryt kotúča 350 mm, otvor 25.4 mm

967 07 11-01, incl. RA 10 S, kryt kotúča 350 mm, otvor 25.4 mm

967 07 12-01, incl. RA 10, kryt kotúča 400 mm, otvor 25.4 mm

967 07 13-01, incl. RA 10 S, kryt kotúča 400 mm, otvor 25.4 mm

**POSTARAJTE SA O BETÓNOVÝ PRACH
A KAL PRAKTICKÝM, JEDNODUCHÝM
A EFEKTÍVNYM SPÔSOBOM!**

POZRITE SI SPRIEVODCU SYSTÉMOM NA STRANE 70



| ELEKTRICKÉ ROZBRUSOVACIE PÍLY | K 7000 | K 7000 SMARTGUARD | K 7000 RING | K 7000 CHAIN |
|--|--|--|--|---|
| TECHNICKÉ PARAMETRE | | | | |
| Elektrický motor, V | 230/400 | 230/400 | 230/400 | 230/400 |
| Výkon, W | 5.5 kW (3-fázy)/ 3.0 kW (1-fáza) | 5.5 kW (3-fázy)/ 3.0 kW (1-fáza) | 5.5 kW (3-fázy)/ 3.0 kW (1-fáza) | 5.5 kW (3-fázy)/ 3.0 kW (1-fáza) |
| Merný prúd, A | 16/10 | 16/10 | 16/10 | 16/10 |
| Hmotnosť bez kábla a rezného príslušenstva, kg | 9.8 | 10.8 | 13.1/12.4 | 9.1 |
| Kotúč, mm | 400 | 400 | 370 / 425 | 400 |
| Hĺbka rezu, mm | 155 | 155 | 270 / 325 | 450 |
| Elgard™, ochrana pred preťažením | ● | ● | ● | ● |
| "Vťahovanie do rezu" rotácia | ● | ● | ● | ● |
| Jednoduchá výmena kotúča | ● | ● | ● | — |
| Vymeniteľná vložka pre hriadeľ | ● | ● | — | — |
| Súprava pre mokré rezanie | ● | ● | ● | — |
| Hladina akustického hluku L _{wa} , dB (A) | 104 | 104 | 111 | 122 |
| Hladina hluku pri plnom výkone, dB (A) | 93 | 93 | 99 | 99 |
| Vibrácie na prednej rukoväti, m/s ² | < 2.5 | < 2.5 | < 2.5 | 2.7 |
| Vybrácie na zadnej rukoväti, m/s ² | < 2.5 | < 2.5 | < 2.5 | 2.1 |
| ODPORÚČANÉ PRE STROJE | PP 492, PP 490, PP 70, PP 65, PP 220*, WT 15i, W 70 P | PP 492, PP 490, PP 70, PP 65, PP 220*, WT 15i, W 70 P | PP 492, PP 490, PP 70, PP 65, PP 220*, WA 20, Svorka na potrubie | PP 492, PP 490, PP 70, PP 65, PP 220*, WT 15i, Svorka na potrubie |
| PRODUKTOVÉ ČÍSLO | 970 44 96-01 | 970 50 92-01 | 17", 970 44 99-01 14", 970 44 98-01 | 970 44 97-01 |

*Prečítajte si viac o PP 220 na strany 72 – 73.



| AKUMULÁTOROVÁ ROZBRUSOVACIA PÍLA | K1 PACE | K1 PACE RESCUE | K 535i |
|--|--|--|---|
| TECHNICKÉ PARAMETRE | | | |
| Typ akumulátora | Li-on | Li-on | Li-ion |
| Napätie, V | 94 | 94 | 36 |
| Typ motora | BLDC (bezuhlíkový) | BLDC (bezuhlíkový) | BLDC (bezuhlíkový) |
| Hmotnosť (bez akumulátora a rezného zariadenia), kg | 7.2/7.4 | 7.9 | 3.5 |
| Kotúč, mm | 300/350 | 350 | 230 |
| Hĺbka rezu, mm | 121/144.5 | 144.5 | 76 |
| Súprava pre mokré rezanie | Zabudovaná | Zabudovaná | Zabudovaná |
| savE™ | — | — | ● |
| Elektrická brzda | ● | ● | — |
| Okno na lanko | ● | ● | ● |
| Hladina akustického tlaku pri uchu operátora, dB(A) | — | ● | ● |
| Úroveň zvukového výkonu, zaručovaná (L _{WA}), dB(A) | 102 | 102 | 98.5 |
| Ekvivalentná hladina vibrácií (ahv, eq) na prednej/zadnej rukoväti, m/s ² * | 112.9 | 112.9 | 109.5 |
| Equivalent vibration level (ahv, eq) front / rear handle, m/s ² * | 2.0 / 1.1 (300 mm) 2.2 / 1.2 (350 mm) | 2.2 / 1.2 | 2.1 / 2.5 |
| ODPORÚČANÉ PRE STROJE | WT15i, VAC nástavec, vysávač DE 120 PACE, W70P | WT15i, VAC nástavec, vysávač DE 120 PACE, W70P | WT 15i, nástavec VAC, odsávač prachu DE 110i |
| PRODUKTOVÉ ČÍSLO | 970 44 58-01, 300 mm 970 51 92-01, 350 mm 970 54 67-07, súprava (K1 300 mm, 2x B 380X a C900X) | 970 51 93-01, 350 mm Rescue | 967 79 59-01* 967 98 30-01** |

HYDRAULICKÉ ROZBRUSOVACIE PÍLY

| |
|--|
| TECHNICKÉ PARAMETRE |
| Hydraulický motor |
| Max. tlak/prietok, bar/l/min. |
| Výkon, kW |
| Hmotnosť bez rezného nástroja, kg |
| Kotúč, mm |
| Hĺbka rezu, mm |
| Bočný pohon kotúča |
| Nastaviteľná predná rukoväť |
| Automatický štart prítoku vody |
| Brzda kotúča |
| Servo pre kontrolu, ot/min. |
| Otočné rezacie rameno |
| Súprava pre mokré rezanie |
| Vymeniteľná vložka pre hriadeľ |
| Hladina akustického hluku L _{wa} , dB (A) |
| Hladina hluku pri plnom výkone, dB (A) |
| Vibrácie na prednej rukoväti, m/s ² |
| Vibrácie na zadnej rukoväti, m/s ² |

ODPORÚČANÉ PRE STROJE

PRODUKTOVÉ ČÍSLO

* Standardne dodávané so súpravou pre mokré rezanie.



K 4000 **K 4000 CUT-N-BREAK**

| | |
|----------------|----------------|
| 230/120/110 | 230/120/110 |
| 2700/1800/2200 | 2700/1800/2200 |
| 12/15/20 | 12/15/20 |
| 8.5 | 8.9 |
| 350 | 230 |
| 125 | 400 |
| ● | ● |
| ● | ● |
| ● | ● |
| ● | — |
| ● | ● |
| 105 | 109 |
| 95 | 95 |
| 3.5 | 3.2 |
| 3.5 | 3.4 |

K 3000 / K 4000 Vac pripojenie,
WT 15i, S 13, W 70 P

WT 15i

967 07 98-01, 230 V, kryt kotúča
350 mm, otvor 25.4 mm

967 07 97 -01, 230 V,
kotúč EL 10 CNB



PNEUMATICKÉ ROZBRUSOVACIE PÍLY **K 40**

TECHNICKÉ PARAMETRE

| | |
|---|---------|
| Pneumatiký motor | ● |
| Potreba vzduchu, m ³ /min. | 2.8-3.5 |
| Max. tlak vzduchu, kp/cm ² , bar | 7 |
| Výkon, kW | 3.2 |
| Hmotnosť bez hadice, rozprašovacieho vzhlčovača a kotúča, kg | 9.9 |
| Kotúč, mm | 350 |
| Hĺbka rezu, mm | 125 |
| Automatický rozprašovací zvlhčovač | ● |
| Otočné rezacie rameno | ● |
| Súprava pre mokré rezanie | ● |
| Vymeniteľná vložka pre hriadeľ | ● |
| Hladina akustického hluku L _{wa} , dB (A) | 107 |
| Hladina hluku pri plnom výkone, dB (A) | 92 |
| Vibrácie na prednej rukoväti, m/s ² | 9.5 |
| Vibrácie na zadnej rukoväti, m/s ² | 5.2 |

PRODUKTOVÉ ČÍSLO

968 37 24-01, kryt kotúča 350 mm,
otvor 25.4 mm*

* Štandardne dodávané so súpravou pre mokré rezanie.



K 3600 MK II **K 2500**

| | |
|------------|--------|
| ● | ● |
| 150/40 | 150/40 |
| 4.3 | 5.2 |
| 8.3 | 8.3 |
| 370 | 400 |
| 270 | 145 |
| ● | — |
| ● | — |
| ● | — |
| — | ● |
| — | ● |
| — | ● |
| Zabudovaná | ● |
| — | ● |
| 111 | 107 |
| 99 | 85 |
| 4.3 | 7.5 |
| 6.0 | 5.2 |

PP 518, PP 325 E, FC
40, WA 20

PP 518, PP 325 E,
FC 40, WA 20

968 42 41-01

968 36 54-01, kryt kotúča
400 mm, otvor 25.4 mm*



ELEKTRICKÉ AGREGÁTY **PP 492** **PP 70** **PP 325 E** **PP 518**

TECHNICKÉ PARAMETRE

| | | | | |
|----------------------------|-----------------------------|---------|------|--------------------------------|
| Výstupný výkon, kW | 20 | 6.5 | 9.3 | 10.4 |
| Merný prúd, A | 32/25/16 redukcia výkonu | 16 | 16 | — |
| Napätie, V | 400 | 120-480 | 400 | Benzínový pohon |
| Tlak, barov | — | — | 140 | 140 |
| Prietok, l/min. | — | — | 40 | 20, 30, 40 |
| Hmotnosť vrátane oleja, kg | 25 | 18 | 95.0 | 145,0 vrátane oleja a hadíc |

ODPORÚČANÉ PRE STROJE

| | | | |
|---|---|-----------------------------------|-----------------------------------|
| WS 482 HF, WS 440 HF, CS 10 (spolu s WS 482 HF alebo WS 440 HF) K 6500/7000, K 6500/7000 Ring, K 6500/7000 Chain, DM 650/700 | DM 650/700, K 6500/7000, K 6500/7000 Ring, K 6500/7000 Chain | DM 406 H, K 3600 MK II, K 2500 | DM 406 H, K 3600 MK II, K 2500 |
|---|---|-----------------------------------|-----------------------------------|

PRODUKTOVÉ ČÍSLO

| | | | |
|--|---|--|--|
| 970 45 59-01, 380-400 V, 5 kolíkov | 967 82 83-05 | 965 15 64-02, 400 V, 5 kolíkov SoftStart™ | 967 15 36-02, súprava vrátane hydraulickej hadice, 1/2" x 7.6 m |
| 970 45 59-02, 380-400 V, 4 kolíkov | Informácie o príslušenstve nájdete na strane 80 | 965 15 64-07, 230/400 V, 5 kolíkov Y-D start | 965 15 64-04, 400 V, 4 kolíky SoftStart™ |



A Husqvarna KV 9/12 a KV 7

Vozíky Husqvarna pre rozbrusovacie píly sa pomocou rýchlospojok jednoducho inštalujú a ľahko sa nastaví hĺbka rezu.

| | |
|------------------------------------|--------------|
| KV 9/12, nádrž na vodu 13,3 litrov | 587 76 84-02 |
| KV 7, nádrž na vodu 13,3 litrov | 587 76 84-01 |

B Husqvarna WT2GO.

Kompaktná a ľahko použiteľná 14-litrová nádrž na vodu s konštantným tlakom. Poskytuje stály prítok vody a k svojmu fungovaniu nepotrebuje žiadne čerpadlá, batérie alebo elektriku.

| | |
|--------------------|--------------|
| WT2GO, vodná nádrž | 598 74 24-01 |
|--------------------|--------------|

C Husqvarna WT 15i.

Ľahko použiteľné vodné nádrže s kompaktnými rozmermi a elektrickým čerpadlom. Napájané batériami, akumulátorový systém 36V, BLi. Objem 15 litrov.

| | |
|--|--------------|
| WT 15 i | 599 58 23-02 |
| WT15i súprava (obsahuje BLi100 a QC80) | 599 58 24-05 |

D Tlaková nádrž na vodu

Nádrž má kapacitu 13,3 litrov a dodáva sa s 3 metrovou hadicou.

| | |
|----------------------------------|--------------|
| Nádrž na stlačenú vodu s hadicou | 506 32 63-02 |
| Hadica na vodu | 506 32 89-34 |

E Nástroj Cut-n-Break

| | |
|---------------------|--------------|
| Nástroj Cut-n-Break | 544 17 80-03 |
|---------------------|--------------|

F Vac jednotka

Bezkonkurenčné odsávanie a zber prachu vám umožní rezať bez použitia vody.

Konektor pre rýchle napojenie.

| | |
|---|--------------|
| K 3000 / K 4000 Vac jednotka pre pripojenie | 523 09 50-01 |
| K 535 i Vac odsávací lišta | 594 07 78-01 |
| K1 PACE, Vac nástavec | 529 57 79-01 |

G Prídavné zariadenie na rezanie stien

Dodávané s vozíkom, držiakmi a dvomi 1-metrovými kofajnicami. Pila sa ľahko upevní na vozík pomocou otočnej skrutky. Vhodné na použitie s modelmi K 6500 Ring, K 3600 MK II a K 2500.

| | |
|--|--------------|
| WA 20, dve 1-metrové kofajnice a vozík | 596 20 60-01 |
| Doplnková kofajnica | 506 33 87-03 |
| Adaptér K 2500 | 506 32 35-01 |
| Adaptér K 3600 Ring | 506 32 33-01 |
| Adaptér K 6500 Ring | 590 70 88-01 |

H Svorka na potrubie

Na použitie s modelmi Husqvarna K 970 Ring a Chain a K 6500 / K 7000 Ring a Chain. Praktický doplnok na vytváranie rovných, presných rezov v betonovom potrubí.

| | |
|---|--------------|
| Svorka na potrubie | 593 35 10-01 |
| Adaptér pre model K 6500 / K 7000 Chain | 593 36 87-02 |
| Adaptér pre model K 6500 / K 7000 Ring | 590 70 88-02 |
| Adaptér pre model K 970 Chain | 593 36 87-01 |
| Adaptér pre model K 970 Ring | 590 70 88-03 |

I Súprava kolies

Na použitie s modelom Husqvarna K 760, K 770, K 970 a K 1270. Znižuje namáhanie operátora a chráni spodnú stranu stroja pri rezaní stien a podláh.

| | |
|----------------|--------------|
| Súprava kolies | 589 33 43-01 |
|----------------|--------------|

PREHLAD POUŽITIA

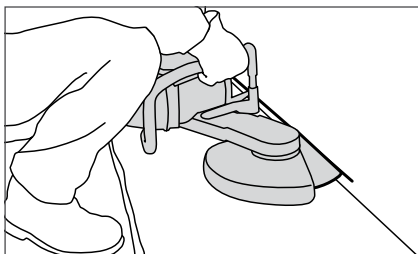

Rezanie podláh a stien.

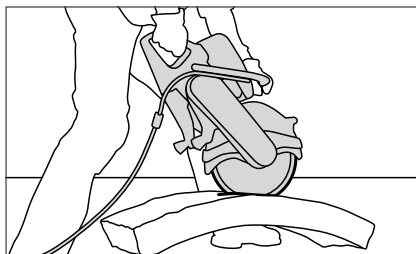

Rezanie stavebných blokov, obrubníkov a záhradných dlaždíc.

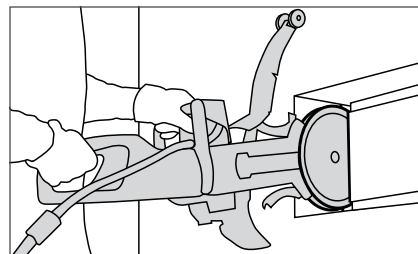

Menšie úpravy otvorov pre okná a dvere.

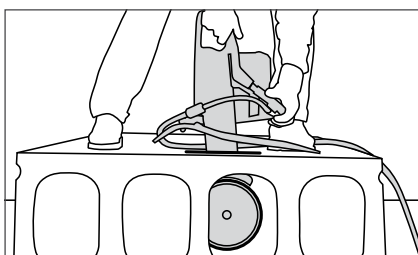

Rezanie liateho betónu.

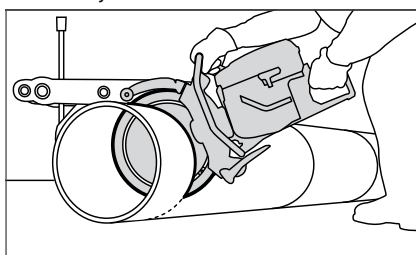

Rezanie trubiek.

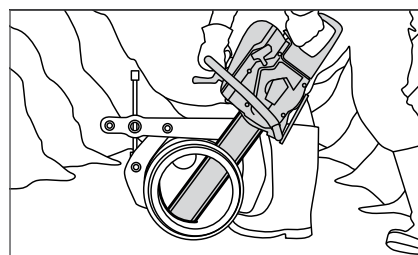

Hlboké rezanie vo výkopoch pre potrubia.



J Prídavné zariadenie pre rezanie koľajníc

Zariadenie má ihlové a guľočkové ložiská. Rýchlo sa inštaluje na koľajnicu, až do 135 mm a zaisťuje rezanie v pravom uhle vo všetkých rovinách.

| | |
|---------|--------------|
| RA 10 | 599 79 92-03 |
| RA 10 S | 599 79 92-04 |

K Sada SmartGuard.

Predĺžený kryt kotúča, ktorý je možné dodatočne namontovať na 14" rozbrusovací pílu K770 a K970. Znižuje pravdepodobnosť nehôd a zranenia pri spätnom ráze, pretože dbá na správnu techniku a správnu dráhu rezu.

| | |
|---|--------------|
| Husqvarna SmartGuard súprava K 770 12" | 529 84 84-01 |
| Husqvarna SmartGuard súprava K 770 14" | 598 93 78-01 |
| Husqvarna SmartGuard súprava K 970 14" | 598 93 81-01 |
| Husqvarna SmartGuard súprava K 970 16" | 529 84 85-01 |
| Husqvarna SmartGuard súprava K 1270 16" | 529 84 86-01 |
| Husqvarna SmartGuard súprava K 7000 16" | 529 84 87-01 |

L Prepravné debničky

Vyrobené z preglejky s kovovou výstužou na hranách a rohoch.

| | |
|---------------------------------------|--------------|
| K 970, K 6500 | 506 31 08-02 |
| K 1270 | 575 46 53-01 |
| K 970 Ring, K 3600 MK II, K 6500 Ring | 584 83 50-01 |
| K 970 Chain | 575 46 51-01 |
| K 1270 Rail | 575 46 53-01 |
| K 770 | 505 46 02-01 |
| K 535i | 599 45 05-01 |

M Kanister na palivo s plniacim otvorom proti preliatiu

Vyrobené z odolného plastu. Spĺňa požiadavky UN. Kapacita kanistra 6 litrov.

| | |
|---|--------------|
| Kanister na palivo s plniacim otvorom proti preliatiu | 505 69 80-01 |
|---|--------------|

N Olej pre dvojtaktné motory

Vyhovuje najprísnejším normám JASO/ISO-Global EGD. Olej typu OilGuard je vyvinutý špeciálne pre prašné prostredie.

| | |
|---|--------------|
| Husqvarna dvojtaktný olej, HP, 1 liter | 587 80 85-10 |
| Husqvarna dvojtaktný olej, HP, 1 litrové balenie vo fľaštičkách | 587 80 85-11 |
| Olej typu Oilguard, 1 litrové balenie vo fľaštičkách | 544 97 65-01 |
| Olej typu Oilguard, 0,1 litra | 544 97 65-02 |

O Servisná sada.

Predĺžte a vylepšite životnosť vašich rozbrusovacích píľ s našou servisnou sadou. Všetky sady obsahujú remeň, vzduchový filter, zapaľovaciu sviečku, kábel a servisné náradie. Sada Cut-n-Break obsahuje aj sťahovák.

| | |
|---------------------------|--------------|
| K 770 (6-bal) | 599 15 65-01 |
| K 760 Cut-n-Break (6-bal) | 599 15 65-02 |
| K 1270 14" a 16" (4-bal) | 599 15 65-03 |
| K 970 14" (4-bal) | 599 15 65-04 |
| K 970 16" (4-bal) | 599 15 65-05 |

P Súprava motora

Kompletná kľuková skriňa so zostaveným kľukovým hriadeľom, piestom a valcom.

| | |
|----------------------|--------------|
| K 1260 | 576 22 39-07 |
| K 970 kľuková skriňa | 588 48 71-10 |
| K 970 Valec | 586 35 10-03 |
| K 970 Valec* | 588 48 71-09 |
| K 760 Cut-n-Break | 585 06 14-07 |

*Model z roku 2014.

Q Jednorazové vreće K 770 DRY CUT

| | |
|----------------------------------|--------------|
| Jednorazové vreće | 597 20 23-01 |
| Znovu použiteľné vreće so zipsom | 596 88 79-01 |

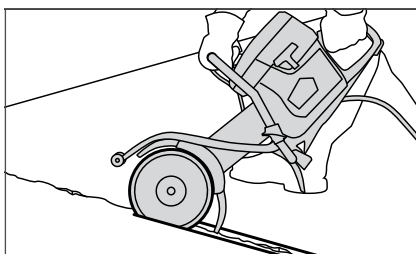

Rezanie drážok pre dilatačné škáry a opravy prasklín.

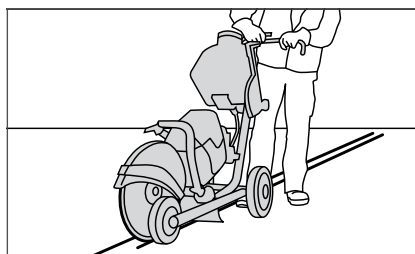

Kladenie signálnych káblov do zeme.

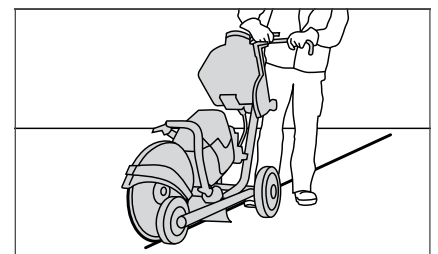

Rezanie asfaltu pri cestných prácach.

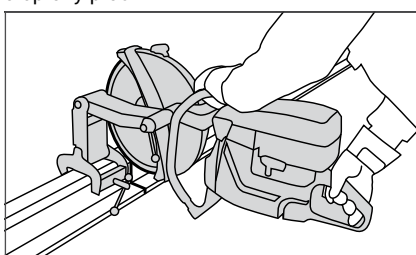

Rezanie koľajníc.

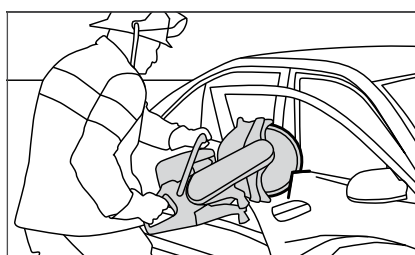

Rezanie pri záchranárskych prácach.

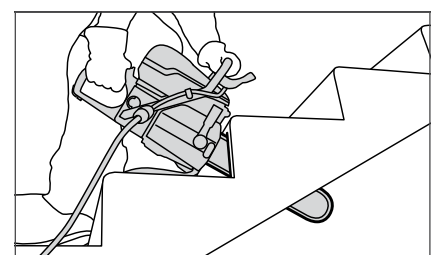

Neštandardné hlboké rezanie.

DIAMANTOVÉ NÁSTROJE PRE RUČNÉ ROZBRUSOVACIE PÍLY

Spoločnosť Husqvarna ponúka diamantové nástroje pre rezanie všetkých typov stavebných materiálov a pre všetky druhy ručných rozbrusovacích pí: od špeciálnych nástrojov (prstence a reťaze) určených pre profesionálne stroje, po štandardné diamantové kotúče pre príležitostné rezanie. Vlastnosti diamantového nástroja sú určené používaním, materiálom určeným na rezanie a samotným strojom. Preto sa celý rad diamantových kotúčov delí do rôznych úrovní. Kotúče sú zreteľne označené, aby ste si dokázali jednoduchšie vybrať optimálny kotúč pre daný typ práce.

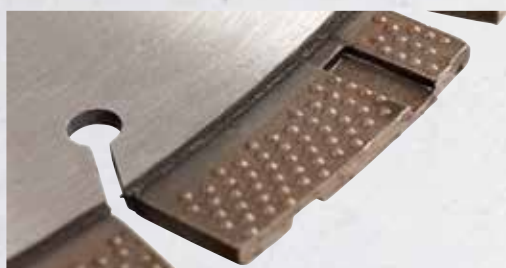

Predstavujeme EXO-GRIT.

Nové kotúče Elite-Cut S35, S45 a S65 s technológiou EXO-GRIT. Táto nová technológia znižuje bočné trenie, zlepšuje rýchlosť, hladkosť rezu a tiež zaisťuje lepšie chladenie a odvod prachu. Tento rad príde na trh v priebehu prvého štvrťroku 2021.

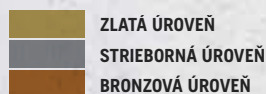

Pre viac informácií pozrite stranu 8



ELITE - CUT

| PRODUKT | S 35* | S 45 | S 65 | S 85 | S 25 |
|------------------------------|--|------|------|------|------|
| TVAR SEGMENTU | | | | | |
| MATERIÁL | | | | | |
| Tvrde dlaždice, gres | ● | — | — | — | ● |
| Keramické dlaždice | ● | — | — | — | ● |
| Prírodný kameň | ●●● | — | — | — | ●●● |
| Zatvrdnutý starý betón | ●●● | ●●● | ●● | — | ●●● |
| Armovaný betón | ●● | ●●● | ●●● | — | ●● |
| Tehla | ●● | ●● | ●●● | — | ●● |
| Strešná krytina | ●● | ●● | ●●● | — | ●● |
| Abrazívny materiál | — | ● | ●●● | ●● | — |
| Čerstvý betón | — | — | ●● | ●●● | — |
| Asfalt | — | — | ● | ●●● | — |
| Železo | — | — | — | — | — |
| Tvárna liatina | — | — | — | — | — |
| ODPORÚČANÉ PRE STROJE | K 770, K 970, K 1270, K 7000, K 4000, K 40 | | | | |

●●● = Optimálne ●● = Dobré ● = Prijateľné — = Neodporúča sa * Also fits K 770 VAC.



KOTUČE NA MODEL K 535i A AKUMULÁTOROVÉ ROZBRUSOVACIE PÍLY

KOTUČE NA K 1 PACE A BATÉRIOVÉ ELEKTRICKÉ PÍLY

| PRODUKT | ELITE-CUT S 35 S BAT | VARI-CUT FR3 | TACTI-CUT S 35 S BAT | ELITE-CUT S 35 S BAT | VARI-CUT FR3 | TACTI-CUT S 35 S BAT | VARI-DISC STEEL |
|------------------------------|----------------------|--------------|----------------------|----------------------|--------------|----------------------|------------------|
| TVAR SEGMENTU | | | | | | | |
| MATERIÁL | | | | | | | |
| Tvrde dlaždice, porcelán | ● | ● | ● | — | ● | — | — |
| Keramické dlaždice | ●● | ● | ●● | — | ● | — | — |
| Prírodný kameň | ●●● | ● | ●●● | ●● | ● | ● | — |
| Tvrdený betón | ●●●● | ● | ●●●● | ●●●● | ● | ●●● | — |
| Vystužený betón | ●● | ● | ●● | ●●●● | ● | ●●● | — |
| Tehla | ●● | ● | ●● | ●● | ● | ●● | — |
| Strešná krytina | ●● | ● | ●● | ●● | ● | ●● | — |
| Kov | ● | ●● | ● | — | ●● | — | ●●● |
| Tvárna liatina | — | ●● | — | — | ●● | — | ●●● |
| ODPORUČANÉ PRE STROJE | | K 535i | | | K 1 PACE | | K 1 PACE, K 535i |

●●● = Optimálne ●● = Dobré ● = Prijateľné — = Neodporúča sa

Kotúče pre rozbrusovacie píly Husqvarna Elite-Cut

Kotúče zlatej úrovne pre jednoduché operácie aj pri práci s tvrdým železobetónom. Inovatívny dizajn segmentov pre najúčinnšie rezanie, chladenie a odvádzanie kalu, ktoré zvyšuje rýchlosť rezania a prevádzkovú životnosť. S25 s turbo spojenými segmentmi pre aplikácie vyžadujúce vysoko kvalitné dokončenie rezu.

| ČÍSLO VÝROBKU | PRIEMER, MM | GEOMETRIA KOTUČA | TVAR DIELU | VÝŠKA SEGMENTU, MM | OTVOR, MM |
|---------------|-------------|------------------|---|--------------------|-----------|
| S 35 | | | | | |
| 599 49 46-10 | 300 | Segmentovaná | Exo-Grit Z-Edge | 15 | 25.4/20 |
| 599 49 46-20 | 350 | Segmentovaná | Exo-Grit Z-Edge | 15 | 25.4/20 |
| 599 49 46-21 | 350 | Segmentovaná | Exo-Grit Z-Edge | 15 | 20.0 |
| 599 49 46-30 | 400 | Segmentovaná | Exo-Grit Z-Edge | 15 | 25.4/20 |
| S 35P | | | | | |
| 599 49 47-40 | 415 | Segmentovaný | Exo-Grit Z-Edge | 15 | 25.4/20 |
| S 45 | | | | | |
| 599 49 47-10 | 300 | Segmentovaná | Exo-Grit Z-Edge/Exo-Grit Plochý | 15 | 25.4/20 |
| 599 49 47-20 | 350 | Segmentovaná | Exo-Grit Z-Edge/Exo-Grit Plochý | 15 | 25.4/20 |
| 599 49 47-30 | 400 | Segmentovaná | Exo-Grit Z-Edge/Exo-Grit Plochý | 15 | 25.4/20 |
| S 65 | | | | | |
| 599 49 48-10 | 300 | Segmentovaná | Exo-Grit Z-Edge/Exo-Grit Plochý/ Exo-Grit + | 15 | 25.4/20 |
| 599 49 48-11 | 300 | Segmentovaná | Exo-Grit Z-Edge/Exo-Grit Plochý/ Exo-Grit + | 15 | 20.0 |
| 599 49 48-20 | 350 | Segmentovaná | Exo-Grit Z-Edge/Exo-Grit Plochý/ Exo-Grit + | 15 | 25.4/20 |
| 599 49 48-21 | 350 | Segmentovaná | Exo-Grit Z-Edge/Exo-Grit Plochý/ Exo-Grit + | 15 | 20.0 |
| 599 49 48-30 | 400 | Segmentovaná | Exo-Grit Z-Edge/Exo-Grit Plochý/ Exo-Grit + | 15 | 25.4/20 |
| S 85 | | | | | |
| 579 81 20-10 | 300 | Segmentovaná | Plochý /Plochý + | 12 | 25.4/20 |
| 579 81 20-11 | 300 | Segmentovaná | Plochý /Plochý + | 12 | 20.0 |
| 579 81 20-20 | 350 | Segmentovaná | Plochý /Plochý + | 12 | 25.4/20 |
| 579 81 20-30 | 400 | Segmentovaná | Plochý /Plochý + | 12 | 25.4/20 |

Kotúče pre rozbrusovacie píly Husqvarna Vari-Cut

Kotúče striebornej úrovne s vysokou rýchlosťou rezania a odolnosťou proti opotrebovaniu, ktoré poskytujú vynikajúci výkon a nízke náklady na jeden meter štvorcový rezania.

| ČÍSLO VÝROBKU | PRIEMER, MM | GEOMETRIA KOTÚČA | TVAR DIELU | VÝŠKA SEGMENTU, MM | OTVOR, MM |
|-------------------|-------------|--------------------------------|------------------------|--------------------|-----------|
| S 25 | | | | | |
| 535 31 40-10 | 300 | Spojené segmenty | Turbo | 12 | 25.4/20 |
| 535 31 40-20 | 350 | Spojené segmenty | Turbo | 12 | 25.4/20 |
| 535 31 40-30 | 400 | Spojené segmenty - tiché jadro | Turbo | 12 | 25.4/20 |
| S 35 TURBO | | | | | |
| 587 90 57-01 | 300 | Segmentovaná | Turbo | 10 | 25.4/20 |
| 587 90 58-01 | 350 | Segmentovaná | Turbo | 10 | 25.4/20 |
| 587 90 59-01 | 400 | Segmentovaná | Turbo | 10 | 25.4/20 |
| S 45 | | | | | |
| 579 81 74-10 | 300 | Segmentovaná | Turbo/Plochý | 10 | 25.4/20 |
| 579 81 74-20 | 350 | Segmentovaná | Turbo/Plochý | 10 | 25.4/20 |
| 579 81 74-30 | 400 | Segmentovaná | Turbo/Plochý | 10 | 25.4/20 |
| S 50 | | | | | |
| 586 59 55-01 | 300 | Segmentovaná | Turbo/Plochý | 10 | 25.4/20 |
| 586 59 55-02 | 350 | Segmentovaná | Turbo/Plochý | 10 | 25.4/20 |
| 586 59 55-03 | 400 | Segmentovaná | Turbo/Plochý | 10 | 25.4/20 |
| S 65 | | | | | |
| 587 90 44-01 | 300 | Segmentovaná | Turbo/Plochý /Plochý + | 10 | 25.4/20 |
| 587 90 45-01 | 350 | Segmentovaná | Turbo/Plochý /Plochý + | 10 | 25.4/20 |
| 587 90 53-01 | 400 | Segmentovaná | Turbo/Plochý /Plochý + | 10 | 25.4/20 |
| S 85 | | | | | |
| 579 81 77-10 | 300 | Segmentovaná | Plochý /Plochý + | 10 | 25.4/20 |
| 579 81 77-20 | 350 | Segmentovaná | Plochý /Plochý + | 10 | 25.4/20 |
| 579 81 77-30 | 400 | Segmentovaná | Plochý /Plochý + | 10 | 25.4/20 |

Kotúče pre rozbrusovacie píly Husqvarna Tacti-Cut

Kotúče bronzovej úrovne optimalizované pre menej intenzívne profesionálne rezanie väčšiny materiálov poskytujú dobrý pomer výkonu a ceny.

| ČÍSLO VÝROBKU | PRIEMER, MM | GEOMETRIA KOTÚČA | TVAR DIELU | VÝŠKA SEGMENTU, MM | OTVOR, MM |
|------------------|-------------|------------------|-----------------|--------------------|-----------|
| S 35 | | | | | |
| 579 81 57-10 | 300 | Súvislá | Turbo | 10 | 25.4/20 |
| 579 81 57-20 | 350 | Súvislá | Turbo | 10 | 25.4/20 |
| S 50 PLUS | | | | | |
| 579 81 56-10 | 300 | Segmentovaná | Plochý | 13 | 25.4/20 |
| 579 81 56-11 | 300 | Segmentovaná | Plochý | 13 | 20.0 |
| 579 81 56-20 | 350 | Segmentovaná | Plochý | 13 | 25.4/20 |
| 579 81 56-22 | 350 | Segmentovaná | Plochý | 13 | 20.0 |
| 579 81 56-30 | 400 | Segmentovaná | Plochý | 13 | 25.4/20 |
| S 50 | | | | | |
| 579 81 64-10 | 300 | Segmentovaná | Plochý | 10 | 25.4/20 |
| 579 81 64-11 | 300 | Segmentovaná | Plochý | 10 | 20.0 |
| 579 81 64-20 | 350 | Segmentovaná | Plochý | 10 | 25.4/20 |
| S 65 | | | | | |
| 579 81 65-10 | 300 | Spojené segmenty | Turbo/ Plochý + | 10 | 25.4/20 |
| 579 81 65-20 | 350 | Spojené segmenty | Turbo/ Plochý + | 10 | 25.4/20 |
| S 85 | | | | | |
| 579 81 66-10 | 300 | Segmentovaná | Plochý + | 10 | 25.4/20 |
| 579 81 66-20 | 350 | Segmentovaná | Plochý + | 10 | 25.4/20 |

Diamantové kotúče Husqvarna pre K7000/K 6500 a hydraulické píly

Kotúče zlatej úrovne poskytujú optimálne rýchlosti rezania pevného a tvrdého železobetónu. K dispozícii aj vo verzii Pre-Cut.

| ČÍSLO VÝROBKU | PRIEMER, MM | VODNÉ OTVORY | DĚLKA SEGMENTU, MM | ŠÍRKA SEGMENTU, MM | VÝŠKA SEGMENTU, MM | OTVOR, MM |
|-----------------------|-------------|--------------|--------------------|--------------------|--------------------|-----------|
| S 1410 | | | | | | |
| 583 80 06-01 | 415 | Úzke | 40 | 3.0 | 10+2 | 25.4 |
| S 1420 | | | | | | |
| 589 29 75-01 | 415 | Úzke | 40 | 3.0 | 10+2 | 25.4 |
| S 1410 PRE-CUT | | | | | | |
| 583 80 06-02 | 415 | Úzke | 40 | 4.2 | 10+2 | 25.4 |
| 583 80 06-03 | 415 | Úzke | 40 | 6.0 | 10+2 | 25.4 |
| S 1420 PRE-CUT | | | | | | |
| 589 29 75-02 | 415 | Úzke | 40 | 4.2 | 10+2 | 25.4 |

Kotúče pre akumulátorové rozbrusovacie píly Husqvarna Elite-Cut

Kotúč zlatej úrovne s vysokou rýchlosťou rezania, odolnosťou voči opotrebovaniu, nízkymi vibráciami a tichým jadrom, optimálny pre intenzívne profesionálne používanie



| PRODUKTOVÉ ČÍSLO | PRIEMER, MM | GEOMETRIA KOTÚČA | VÝŠKA SEGMENTU, MM | OTVOR, MM | FUNKCIA |
|-------------------------------|-------------|----------------------|--------------------|-----------|------------|
| S 35 S BAT 230 12 22.2 | | | | | |
| 596 82 66-01 | 230 | Spojené segmenty | Turbo, 12 mm | 22.2 | Tichý chod |
| 598 71 50-01 | 300 | Thin Exo-Grit Z-Edge | 15 | 25.4/20 | Tichý chod |
| 529 66 40-01 | 350 | Thin Exo-Grit Z-Edge | 15 | 25.4/20 | Tichý chod |

Kotúče pre akumulátorové rozbrusovacie píly Husqvarna Vari-Cut FR3

Záchranný kotúč s diamantovým okrajom spájaným vo vákuu, špeciálne navrhnutý na prerezanie všetkých konštrukčných materiálov a materiálov vozidiel najvyššou rýchlosťou.



| PRODUKTOVÉ ČÍSLO | PRIEMER, MM | GEOMETRIA KOTÚČA | VÝŠKA SEGMENTU, MM | OTVOR, MM | FUNKCIA |
|---------------------|-------------|------------------|--------------------|-----------|-------------|
| VARI-CUT FR3 | | | | | |
| 574 85 38-01 | 230 | | | 22.2 | Viacúčelové |
| 574 85 39-01 | 300 | | | 25.4 | Viacúčelový |
| 574 85 40-01 | 350 | | | 25.4 | Viacúčelový |

Kotúče pre akumulátorové rozbrusovacie píly Husqvarna Tacti-Cut

Kotúč bronzovej úrovne ponúka optimálnu kombináciu rýchlosti rezania, odolnosti proti opotrebovaniu a ceny pre príležitostného používateľa. Nízke vibrácie a tiché jadro.



| PRODUKTOVÉ ČÍSLO | PRIEMER, MM | GEOMETRIA KOTÚČA | VÝŠKA SEGMENTU, MM | OTVOR, MM | FUNKCIA |
|-------------------------------|-------------|----------------------|--------------------|-----------|----------------|
| S 35 S BAT 230 10 22.2 | | | | | |
| 596 52 03-01 | 230 | Súvislé | Turbo, 10 mm | 22.2 | Nízka hlučnosť |
| 598 71 49-01 | 300 | Tenkostenné segmenty | 10 | 25.4 | Tichý chod |
| 529 66 39-01 | 350 | Tenkostenné segmenty | 10 | 25.4 | Tichý chod |

Rezné kotúče Vari-Disc.

Rezné kotúče najvyššej triedy vyvinuté špeciálne pre elektrické rozbrusovacie píly. Môžu rezať takmer akýkoľvek materiál. Dobrá voľba pre rezanie ocele a iných materiálov.

| PRODUKTOVÉ ČÍSLO | PRIEMER, MM | OTVOR, MM | MATERIÁL |
|----------------------------|-------------|-----------|----------------------|
| VARI-DISC STEEL BAT | | | |
| 596 82 67-01 | 230 | 22.2 | Oceľ |
| 504 00 04-03 | 300 | 25.4 | Oceľ |
| 504 00 05-03 | 350 | 25.4 | Oceľ |
| VARI-DISC STONE | | | |
| 504 00 02-02 | 350 | 22.2 | Kameň |
| 504 00 02-03 | 350 | 25.4 | Kameň |
| 504 00 03-03 | 400 | 25.4 | Kameň |
| VARI-DISC STEEL | | | |
| 504 00 04-01 | 300 | 20.0 | Oceľ |
| 504 00 04-02 | 300 | 22.2 | Oceľ |
| 504 00 05-01 | 350 | 20.0 | Oceľ |
| 504 00 05-02 | 350 | 22.2 | Oceľ |
| 504 00 05-03 | 350 | 25.4 | Oceľ |
| 504 00 07-01 | 400 | 20.0 | Oceľ |
| 504 00 07-03 | 400 | 25.4 | Oceľ |
| VARI-DISC RAIL | | | |
| 504 00 08-03 | 350 | 25.4 | Železničná kofajnica |
| 504 00 10-03 | 400 | 25.4 | Železničná kofajnica |



DIAMANTOVÉ NÁSTROJE PRE ŠPECIÁLNE APLIKÁCIE

Husqvarna má dlhú tradíciu vo vývoji diamantových nástrojov určených na rezanie špeciálnych aplikácií, ktoré si vyžadujú od obsluhy špeciálne zručnosti. Naše inovácie v oblasti ručných rozbrusovacích píl zahŕňajú prstencové pily, reťazové pily, nástroje Cut-n-Break s hĺbkou rezu až do 400 mm. Sériu prstencových kotúčov R 1400, vďaka čomu prstencový kotúč reže veľmi rýchlo, má dlhú životnosť a hladký rez.

- ZLATÉ ÚROVEŇ
- STRIEBORNÁ ÚROVEŇ
- BRONZOVÁ ÚROVEŇ

Pre viac informácií pozrite stranu 20



ELITE-RING



VARI-RING



RING BLADE







BLADES FOR CUT-N-BREAK

| PRODUKT | ZLATÉ ÚROVEŇ | | | STRIEBORNÁ ÚROVEŇ | | | BRONZOVÁ ÚROVEŇ | | ZLATÉ ÚROVEŇ | | |
|-------------------------|--|------|------|-------------------|------|------|-----------------|-----|--------------------|-----------|-----------|
| | R 10 | R 20 | R 45 | R 20 | R 45 | R 70 | PRE-CUT | FR3 | EL 10 CNB | EL 35 CNB | EL 70 CNB |
| TVAR SEGMENTU | | | | | | | | | | | |
| MATERIÁL | | | | | | | | | | | |
| Kameň | ●●● | ●● | ●●● | ●● | ● | — | ●● | ● | ●●● | ● | — |
| Tvrдый betón | ●●● | ●● | ●●● | ●●● | ●● | — | ●● | ● | ●●● | ●● | — |
| Stredne tvrdý betón | ●●● | ●●● | ●●● | ●●● | ●●● | — | ●●● | ● | ● | ●●● | — |
| Mäkky betón | ●● | ●● | ●●● | ●● | ●●● | ● | ●● | ● | — | ●●● | ● |
| Stavebná tehla | ● | ● | ● | ● | ● | ●●● | ●● | ● | — | ● | ●●● |
| Abrazívny stavebný blok | — | — | — | — | — | ●●● | ●● | ● | — | ● | ●●● |
| Železo | — | — | — | — | — | — | — | ●●● | — | — | — |
| Tvárna liatina | — | — | — | — | — | — | — | ●●● | — | — | — |
| ODPORÚČANÉ PRE STROJE | K 970 Ring, K 7000/K 6500 Ring, K 3600 MK II | | | | | | | | K 4000 Cut-n-Break | | |



ELITE-CHAIN

VARI-CHAIN

| PRODUKT | ELITE-CHAIN | | | VARI-CHAIN |
|------------------------------|---|---|---|---|
| | C 20 | C 45 | C 70 | C 45 |
| TVAR SEGMENTU |  |  |  |  |
| MATERIÁL | | | | |
| Kameň | ●●● | ● | — | — |
| Tvrý betón | ●●● | ●● | — | ● |
| Stredne tvrdý betón | ●● | ●●● | ● | ●●● |
| Mäkký betón | ●● | ●●● | ●● | ●● |
| Stavebná tehla | ● | ●● | ●●● | ●● |
| Abrazívny stavebný blok | — | ● | ●●● | ● |
| ODPORÚČANÉ PRE STROJE | K 7000/K 6500 Chain, K 970 Chain | | | |

●●● = Optimálne ●● = Dobré ● = Prijateľné — = Neodporúča sa

Diamantové kotúče Husqvarna pre prstencové rozbrusovacie píly

Rad kotúčov zlatej a striebornej úrovne so samoostriacimi segmentmi, ktoré sú skonštruované tak, aby umožňovali voľné rezanie bez ohľadu na smer rotácie kotúča.

| PRODUKTOVÉ ČÍSLO | PRIEMER, MM | DĹŽKA SEGMENTU, MM | ŠÍRKA SEGMENTU, MM | VÝŠKA SEGMENTU, MM |
|---------------------------|-------------|--------------------|--------------------|--------------------|
| ELITE-RING R 10 | | | | |
| 583 80 23-01 | 370 | 33 | 4.2 | 9 |
| 593 72 77-01 | 430 | 33 | 4.2 | 13 |
| ELITE-RING R 20 | | | | |
| 587 02 42-01 | 370 | 33 | 4.2 | 9 |
| 593 72 79-01 | 430 | 33 | 4.2 | 13 |
| ELITE-RING R 45 | | | | |
| 587 02 43-01 | 370 | 33 | 4.2 | 9 |
| VARI-RING R 20 | | | | |
| 574 83 63-01 | 370 | 33 | 4.2 | 9 |
| 596 80 79-01 | 430 | 33 | 4.2 | 13 |
| VARI-RING R 45 | | | | |
| 574 83 63-02 | 370 | 33 | 4.2 | 9 |
| VARI-RING R 70 | | | | |
| 574 83 63-03 | 370 | 33 | 4.2 | 9 |
| PRE-CUT RING BLADE | | | | |
| 583 80 23-02 | 370 | 33 | 6.0 | 9 |
| 593 72 77-02 | 430 | 33 | 6.0 | 13 |
| VARI RING FR 3 | | | | |
| 574 47 87-02 | 370 | 33 | 4.2 | 9 |
| 593 72 76-01 | 430 | 33 | 4.2 | 13 |

Diamantové kotúče Husqvarna pre rozbrusovacie píly Cut-n-Break

Kotúče zlatej úrovne určené na postupné rezanie cez stenu až do hrúbky 400 mm s veľmi nízkou investíciou do diamantových nástrojov.

| PRODUKTOVÉ ČÍSLO | DĹŽKA SEGMENTU, MM | ŠÍRKA SEGMENTU, MM | VÝŠKA SEGMENTU, MM | POČET KOTÚČOV |
|------------------|--------------------|--------------------|--------------------|---------------|
| EL 10 CNB | | | | |
| 597 80 79-01 | 40 | 2.4 | 8.5 | 2 |
| EL 35 CNB | | | | |
| 597 80 80-01 | 40 | 2.4 | 8.5 | 2 |
| EL 70 CNB | | | | |
| 597 80 83-01 | 40 | 2.4 | 8.5 | 2 |

Diamantové reťaze a vodiace lišty pre reťazové píly Husqvarna

Sortiment profesionálnych, prémiových a vysokokvalitných reťazí na pílenie vystuženého betónu a iných stavebných materiálov s rôznou tvrdosťou.

| PRODUKTOVÉ ČÍSLO | DĹŽKA REŤAZE/LIŠTY, MM/PALCE | POČET SEGMENTOV | ŠÍRKA SEGMENTU, MM |
|-------------------------|------------------------------|-----------------|--------------------|
| ELITE-CHAIN C 20 | | | |
| 593 06 43-01 | 450/18" | 30 | 5.7 |
| ELITE-CHAIN C 45 | | | |
| 590 76 54-01 | 450/18" | 30 | 5.7 |
| ELITE-CHAIN C 70 | | | |
| 593 06 44-01 | 450/18" | 30 | 5.7 |
| VARI-CHAIN C 45 | | | |
| 590 76 55-01 | 450/18" | 30 | 5.7 |

VODIACA LIŠTA

Vodiaca lišta Elite

591 15 28-60



ZÁCHRANÁRSKY KOTÚČ SPÁJANÝ VO VÁKUU

Špeciálny záchranný rezný kotúč s diamantovým okrajom spájaným vo vákuu, schopný prerezávať všetky konštrukčné materiály a materiály vozidiel pri najvyššej rýchlosti rezania.



Záchranné kotúče Husqvarna pre rozbrusovacie píly Rescue

Vrstva diamantov naváraných vo vákuu poskytuje kotúčom pozoruhodný výkon pri rezaní. Kotúče sú vhodné pre rezanie väčšiny materiálov, s ktorými sa môžete stretnúť pri záchranných prácach.

ZÁCHRANÁRSKE KOTÚČE

| PRODUKTOVÉ | VARI-CUT FR3 |
|-----------------------|---|
| TVAR DIELU |  |
| MATERIÁL | |
| Sušený betón | ● |
| Železobetón | ● |
| Tehla | ● |
| Strešná krytina | ● |
| Drsný materiál | ● |
| Zelený betón | ● |
| Asfalt | ● |
| Železo | ●●● |
| Tvárna liatina | ●●● |
| ODPORÚČANÉ ZARIADENIE | K 970 Rescue, K 770 Rescue |

| PRODUKTOVÉ ČÍSLO | PRIEMER, MM | OTVOR, MM | FUNKCIE |
|---------------------|-------------|-----------|-------------|
| VARI-CUT FR3 | | | |
| 574 85 39-01 | 300 | 25.4/20.0 | Viacúčelový |
| 574 85 40-01 | 350 | 25.4/20.0 | Viacúčelový |
| 574 85 41-01 | 400 | 25.4/20.0 | Viacúčelový |

DIAMANTOVÉ NÁSTROJE PRE UHLOVÉ BRÚSKY

Naše diamantové nástroje pre uhlové brúsky boli vyvinuté na základe našich dlhodobých skúseností, ktoré sú charakteristické neprestajnými inováciami a vylepšovaním. Kotúče Elite-Cut poskytujú maximálnu rýchlosť rezania a životnosť, zatiaľ čo kotúče Vari-Cut sú vyvinuté špeciálne pre profesionálnych používateľov, ktorí chcú hodnotu za peniaze ako aj dobrý výkon. Kotúče Tacti-Cut predstavujú dobrý doplnok k profesionálnym kotúčom a poskytujú vysokú rýchlosť rezania a dobrú rovnováhu medzi investíciami a výkonom. Kotúče Husqvarna Rescue sú vyvinuté na rezanie širokej škály materiálov, bez potreby meniť rôzne kotúče. Môžu ich používať iba školené osoby. Brúsne taniere Husqvarna sú dodávané vo všetkých požadovaných stupňoch zrnitosti pre širokú škálu aplikácií.

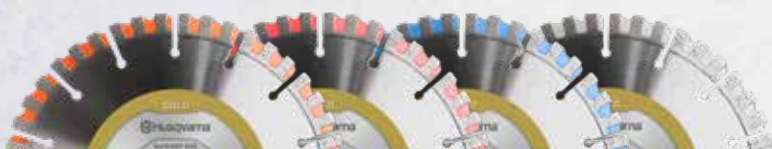

SPEED BRIDGE Kotúče Elite-Cut majú medzi segmentmi špeciálne navrhnutý most Speed Bridge. Táto konštrukcia ešte viac zlepšuje rýchlosť a plynulosť rezania vďaka zníženiu bočného trenia, lepšiemu chladeniu a lepšiemu odsávaniu prachu. Farba mosta označuje, pre ktorý materiál je kotúč optimalizovaný.



ELITE-CUT X-LOCK

| PRODUKT | ELITE-CUT X-LOCK | |
|----------------------|------------------|------|
| | S 6 | S 50 |
| TVAR SEGMENTU | | |
| MATERIÁL | | |
| Tvrde dlaždice, gres | ●●● | — |
| Keramické dlaždice | ●●● | — |
| Prírodný kameň | ●● | ● |
| Betón | ● | ●●● |
| Tehla | ● | ●●● |
| Abrazívny materiál | — | ● |
| Špárovacie malty | — | — |
| Železo | — | — |
| Tvárna liatina | — | — |

●●● = Optimálne ●● = Dobré ● = Prijateľné — = Neodporúča sa

ZLATÉ ÚROVEŇ
STRIEBORNÁ ÚROVEŇ
BRONZOVÁ ÚROVEŇ

Pre viac informácií pozrite stranu 8.



ELITE-CUT

| PRODUKT | ZLATÉ ÚROVEŇ | | | | | | STRIEBORNÁ ÚROVEŇ | | |
|----------------------|--------------|------|------|------|------|------|-------------------|-----|------|
| | S 6 | S 25 | S 35 | S 45 | S 50 | S 65 | S 4 | S 6 | S 25 |
| TVAR SEGMENTU | | | | | | | | | |
| MATERIÁL | | | | | | | | | |
| Tvrde dlaždice, gres | ●●● | ● | — | — | — | — | ●●● | ●●● | ● |
| Keramické dlaždice | ●●● | ● | — | — | — | — | ●●● | ●●● | ● |
| Prírodný kameň | ●● | ●●● | ●●● | — | ● | — | ●● | ●● | ●●● |
| Betón | ● | ●● | ●●● | ●●● | ●●● | ●● | ● | ● | ●● |
| Tehla | ● | ●● | ●● | ●●● | ●●● | ●●● | ● | ● | ●● |
| Abrazívny materiál | — | ● | ● | ●● | ● | ●●● | — | — | ● |
| Špárovacie malty | — | — | — | — | — | — | — | — | — |
| Železo | — | — | — | — | — | ● | — | — | — |
| Tvárna liatina | — | — | — | — | — | — | — | — | — |

●●● = Optimálne ●● = Dobré ● = Prijateľné — = Neodporúča sa



VARI-GRIND

TACTI-GRIND

| PRODUKT | VARI-GRIND | | | TACTI-GRIND | | |
|---------------------|------------|------|------|-------------|------|------|
| | G 35 | G 50 | G 65 | G 45 | G 50 | G 65 |
| MATERIÁL | | | | | | |
| Prírodný kameň | ● | ●● | ● | ● | ●● | ● |
| Mäkký betón | ●● | ●●● | ●●● | ●●● | ●●● | ●●● |
| Stredne tvrdý betón | ●●● | ●●● | ●●● | ●●● | ●●● | ●●● |
| Tvrdý betón | ●●● | ●● | ●● | ●●● | ●● | ●● |
| Tehly | ● | ●● | ●● | ● | ●● | ●● |

●●● = Optimálne ●● = Dobré ● = Prijateľné — = Neodporúča sa



VARI-CUT

TACTI-CUT

| PRODUKT | VARI-CUT | | | | | | TACTI-CUT | | | |
|---------------------|----------|------|------|------|------|-----|-----------|-----------|------|------|
| | S 35 | S 45 | S 50 | S 65 | S 90 | FR3 | S 4 | S35 TURBO | S 50 | S 65 |
| MATERIÁL | | | | | | | | | | |
| Prírodný kameň | — | — | — | — | — | — | ●● | — | — | — |
| Mäkký betón | ●●● | — | — | — | — | — | ●●● | ●● | — | — |
| Stredne tvrdý betón | ●●● | ●●● | ●●● | ●●● | — | ● | ● | ●●● | ●●● | ●●● |
| Tvrdý betón | ● | ●● | ●● | ●●● | — | ● | — | ● | ●● | ●●● |
| Tehly | — | — | — | — | ●●● | — | — | — | — | — |
| Asfalt | — | — | — | ● | — | ●●● | — | — | — | — |
| Plast | — | — | — | — | — | ●●● | — | — | — | — |

Kotúče pre uhlové brúsky Husqvarna Elite-Cut

Kotúče zlatej úrovne poskytujúce maximálnu rýchlosť rezania a životnosť.

| ČÍSLO VÝROBKU | PRIEMER, MM | GEOMETRIA KOTÚČA | TVAR SEGMENTU | VÝŠKA SEGMENTU, MM | OTVOR, MM |
|---------------|-------------|------------------|---------------|--------------------|-----------|
| S 6 | | | | | |
| 579 81 88-30 | 115 | Súvislá | Plochý | 10 | 22.2 |
| 579 81 88-40 | 125 | Súvislá | Plochý | 10 | 22.2 |
| S 25 | | | | | |
| 579 80 44-30 | 115 | Spojené segmenty | Turbo | 12 | 22.2 |
| 579 80 44-40 | 125 | Spojené segmenty | Turbo | 12 | 22.2 |
| 579 80 44-80 | 230 | Spojené segmenty | Turbo | 12 | 22.2 |
| S 35 | | | | | |
| 579 80 45-80 | 230 | Segmentovaná | Most | 15 | 22.2 |
| S 45 | | | | | |
| 579 80 50-80 | 230 | Segmentovaná | Most | 15 | 22.2 |
| S 50 | | | | | |
| 579 80 47-30 | 115 | Segmentovaná | Most | 12 | 22.2 |
| 579 80 47-40 | 125 | Segmentovaná | Most | 12 | 22.2 |
| 579 80 47-50 | 150 | Segmentovaná | Most | 12 | 22.2 |
| 579 80 47-60 | 180 | Segmentovaná | Most | 12 | 22.2 |
| 579 80 47-80 | 230 | Segmentovaná | Most | 15 | 22.2 |
| S 65 | | | | | |
| 579 80 51-80 | 230 | Segmentovaná | Most | 15 | 22.2 |

Kotúče pre uhlové brúsky Husqvarna Elite-Cut X Lock

Kotúče zo skupiny Gold poskytujúce maximálnu reznú rýchlosť a životnosť.

| ČÍSLO VÝROBKU | PRIEMER, MM | GEOMETRIA KOTÚČA | TVAR SEGMENTU | VÝŠKA SEGMENTU | OTVOR, MM |
|---------------|-------------|------------------|---------------|----------------|-----------|
| S 6 | | | | | |
| 579 81 88-32 | 115 | Súvislá | Plochý | 10 | X-Lock |
| 579 81 88-42 | 125 | Súvislá | Plochý | 10 | X-Lock |
| S 50 | | | | | |
| 579 80 47-42 | 125 | Segmentovaná | Most | 12 | X-Lock |

Kotúče pre uhlové brúsky Husqvarna Vari-Cut

Kotúče striebornej úrovne s vysokou rýchlosťou rezania a odolnosťou voči opotrebovaniu pri všetkých materiáloch.

| ČÍSLO VÝROBKU | PRIEMER, MM | GEOMETRIA KOTÚČA | TVAR SEGMENTU | VÝŠKA SEGMENTU, MM | OTVOR, MM |
|-------------------|-------------|------------------|-------------------------|--------------------|-----------|
| S 4 | | | | | |
| 579 81 89-30 | 115 | Súvislá | Plochý | 10 | 22.2 |
| 579 81 89-40 | 125 | Súvislá | Plochý | 10 | 22.2 |
| S 6 | | | | | |
| 582 21 11-30 | 115 | Súvislá | Turbo | 10 | 22.2 |
| 582 21 11-40 | 125 | Súvislá | Turbo | 10 | 22.2 |
| 582 21 11-80 | 230 | Súvislá | Turbo | 10 | 22.2 |
| S 25 | | | | | |
| 579 80 72-80 | 230 | Spojené segmenty | Turbo | 10 | 22.2 |
| S 35 | | | | | |
| 579 80 73-30 | 115 | Segmentovaná | Turbo | 10 | 22.2 |
| 579 80 73-40 | 125 | Segmentovaná | Turbo | 10 | 22.2 |
| 579 80 73-80 | 230 | Segmentovaná | Turbo | 10 | 22.2 |
| S 45 | | | | | |
| 579 80 75-80 | 230 | Segmentovaná | Turbo /Plochý | 10 | 22.2 |
| S 50 | | | | | |
| 579 80 79-30 | 115 | Segmentovaná | Turbo /Plochý | 10 | 22.2 |
| 579 80 79-40 | 125 | Segmentovaná | Turbo /Plochý | 10 | 22.2 |
| 579 80 79-50 | 150 | Segmentovaná | Turbo /Plochý | 10 | 22.2 |
| 579 80 79-60 | 180 | Segmentovaná | Turbo /Plochý | 10 | 22.2 |
| 579 80 79-80 | 230 | Segmentovaná | Turbo /Plochý | 10 | 22.2 |
| S 65 | | | | | |
| 579 80 80-80 | 230 | Segmentovaná | Turbo /Plochý /Plochý + | 10 | 22.2 |
| S 90 | | | | | |
| 579 80 81-40 | 125 | Segmentovaná | Plochý | 10 | 22.2 |
| FR3 RESCUE | | | | | |
| 577 10 36-01 | 115 | Segmentovaná | — | — | 22.2 |
| 574 85 37-01 | 125 | Segmentovaná | — | — | 22.2 |
| 574 85 38-01 | 230 | Segmentovaná | — | — | 22.2 |

Kotúče pre uhlové brúsky Husqvarna Tacti-Cut

Kotúče bronzovej úrovne optimalizované pre menej intenzívne profesionálne rezanie väčšiny materiálov.

| ČÍSLO VÝROBKU | PRIEMER, MM | GEOMETRIA KOTÚČA | TVAR SEGMENTU | VÝŠKA SEGMENTU, MM | OTVOR, MM |
|---------------|-------------|------------------|----------------|--------------------|-----------|
| S 4 | | | | | |
| 579 81 96-30 | 115 | Súvislá | Plochý | 10 | 22.2 |
| 579 81 96-40 | 125 | Súvislá | Plochý | 10 | 22.2 |
| 579 81 96-80 | 230 | Súvislá | Plochý | 10 | 22.2 |
| S 35 | | | | | |
| 579 82 04-30 | 115 | Súvislá | Turbo | 10 | 22.2 |
| 579 82 04-40 | 125 | Súvislá | Turbo | 10 | 22.2 |
| 579 82 04-80 | 230 | Súvislá | Turbo | 10 | 22.2 |
| S 50 | | | | | |
| 579 81 92-30 | 115 | Segmentovaná | Plochý | 10 | 22.2 |
| 579 81 92-40 | 125 | Segmentovaná | Plochý | 10 | 22.2 |
| 579 81 92-50 | 150 | Segmentovaná | Plochý | 10 | 22.2 |
| 579 81 92-60 | 180 | Segmentovaná | Plochý | 10 | 22.2 |
| 579 81 92-80 | 230 | Segmentovaná | Plochý | 10 | 22.2 |
| S 65 | | | | | |
| 579 82 05-30 | 115 | Spojené segmenty | Turbo/Plochý + | 9 | 22.2 |
| 579 82 05-40 | 125 | Spojené segmenty | Turbo/Plochý + | 9 | 22.2 |
| 579 82 05-80 | 230 | Spojené segmenty | Turbo/Plochý + | 9 | 22.2 |

Brúsne taniere Husqvarna Vari-Grind

Brúsne tanierové kotúče striebornej úrovne pre profesionálne použitie, ktoré poskytujú účinné rezanie všetkých materiálov.

| ČÍSLO VÝROBKU | PRIEMER, MM | VÝŠKA SEGMENTU, MM | KONEKTOR | GEOMETRIA TANIERA |
|---------------|-------------|--------------------|----------|-------------------|
| G 35 | | | | |
| 579 82 11-30 | 115 | 5 | 22.2/M14 | Ventilátor |
| 579 82 11-40 | 125 | 5 | 22.2/M14 | Ventilátor |
| 579 82 11-50 | 150 | 5 | 19.0 | Ventilátor |
| 579 82 11-60 | 180 | 5 | 22.2/M14 | Ventilátor |
| G 50 | | | | |
| 579 82 14-30 | 115 | 5 | 22.2/M14 | Turbo |
| 579 82 14-40 | 125 | 5 | 22.2/M14 | Turbo |
| 579 82 14-60 | 180 | 5 | 22.2/M14 | Turbo |
| G 65 | | | | |
| 579 82 15-30 | 115 | 5 | 22.2/M14 | Dva rady |
| 579 82 15-40 | 125 | 5 | 22.2/M14 | Dva rady |
| 579 82 15-60 | 180 | 5 | 22.2/M14 | Dva rady |

Brúsne taniere Husqvarna Tacti-Grind

Brúsne tanierové kotúče bronzovej úrovne vyvinuté pre menej intenzívne použitie, ktoré ponúkajú dobrý pomer ceny a výkonu.

| ČÍSLO VÝROBKU | PRIEMER, MM | VÝŠKA SEGMENTU, MM | KONEKTOR | GEOMETRIA TANIERA |
|---------------|-------------|--------------------|----------|-------------------|
| G 45 | | | | |
| 582 23 89-40 | 125 | 5 | 22.2/M14 | Jeden rad |
| G 50 | | | | |
| 582 24 22-30 | 115 | 5 | 22.2/M14 | Turbo |
| 582 24 22-40 | 125 | 5 | 22.2/M14 | Turbo |
| 582 24 22-60 | 180 | 5 | 22.2/M14 | Turbo |
| G 65 | | | | |
| 582 24 23-30 | 115 | 5 | 22.2/M14 | Dva rady |
| 582 24 23-40 | 125 | 5 | 22.2/M14 | Dva rady |
| 582 24 23-60 | 180 | 5 | 22.2/M14 | Dva rady |

HUSQVARNA PACE ROZRATAJÚCI SA BATÉRIOVÝ SYSTÉM

Predstavujeme Vám novú výkonnú rozbrusovacia pílu Husqvarna K1 PACE. Zažite pocit slobody ktorý Vám prinesie a nechá Vás vyniknúť. Užite si čistý vzduch, nízke vibrácie a pokojnejší pracovný deň. Istotu, že máte dostatok energie, aby ste vašu prácu zvládli. Zistite, ako veľmi je táto píla nabitá možnosťami.

Spája v sebe silu a rýchle nabíjanie batériového systému Husqvarna PACE a produktivitu nových, špeciálne pre batériové stroje vyvinutých kotúčov Husqvarna na hlboké a rýchle rezanie. Vhodná na rezanie rúrok, dlažby, muriva a mnoho ďalšieho.

X-HALT BRZDNÝ SYSTÉM

Vyvinutý pre vašu bezpečnosť.
Zastaví kotúč v zlomku sekundy.

VYSOKÝ VÝKON

S batériovým systémom Husqvarna PACE sa môžete tešiť na silu a výkon, ktorý očakávate pri benzínových pilách.

ŠPECIÁLNE VYVYNUTÉ KOTÚČE

Vysoko kvalitné 12" a 14" (300 a 350 mm) diamantové kotúče špeciálne vyvíjané na pílu Husqvarna K1 PACE zaisťujú optimálny výkon a najhlbší prierez.



PRACH POD KONTROLOU

Udržte prach pod kontrolou vďaka integrovanému skrúpaniu a odsávaciemu nastavcu dodávanému, ako príslušenstvo.

| BATÉRIE | ODREZANÉ MNOŽSTVO | | | | |
|---------|---------------------------------------|--------------------------------------|----------------------|---|--|
| | BETÓNOVÁ DOSKA | ZÁHRADNÁ DLAŽBA 400 X 400 X 50 MM | ŽULA 300 X 100 MM | BETÓNOVÁ TVÁRNICA 390 X 150 X 167 MM | BETÓNOVÁ RÚRA VONKAJŠÍ/ VNÚTORNÝ Ø: 335/225MM |
| B380X | 2,5 m pri hĺbke 141 mm železobetón | až 33 ks | až 9 ks | až 35 ks | až 6 ks |
| B750X | 5 m pri hĺbke 141 mm železobetón | až 81 ks | až 18 ks | až 93 ks | až 18 ks |

* Výsledky meraní sa môžu líšiť v závislosti na schopnostiach obsluhy, vonkajších podmienkach, konkrétnom type materiálu a stavu kotúča. Na meranie bola použitá píla K1 PACE 14" a kotúč TactiCut S35 Bat

PACE

Powerful. Agile. Cordless. Elektrická.



NEW



NEW



| BATÉRIOVÝ POWER CUTTER | K1 PACE | K1 PACE RESCUE |
|---|---|---|
| TECHNICKÉ PARAMETRE | | |
| Typ batérie | Li-on | Li-on |
| Napätie, V | 94 | 94 |
| Motor | BLDC (bezuhlíkový) | BLDC (bezuhlíkový) |
| Hmotnosť (bez batérie a kotúča), kg | 7.2/7.4 | 7.9 |
| Kotúč, mm | 300/350 | 350 |
| Hĺbka rezu, mm | 121/144.5 | 144.5 |
| Súprava na mokré rezanie | Zabudovaná | Zabudovaná |
| savE™ | — | — |
| X-Halt™ | ● | ● |
| Elektrická brzda | ● | ● |
| Oko na lano | — | ● |
| Hladina akustického tlaku pri uchu operátora, dB(A) | 102 | 102 |
| Úroveň zvukového výkonu, zaručovaná (LWA), dB(A) | 112.9 | 112.9 |
| Ekvivalentná hladina vibrácií (ahv, eq) na prednej/zadnej rukoväti, m/s | 2.0 / 1.1 (300 mm) 2.2 / 1.2 (350 mm) | 2.2 / 1.2 |
| ODPORUČANÉ PRE STROJE | | |
| | WT15i, VAC nástavec, vysávača DE 120 PACE, W70P | WT15i, VAC nástavec, vysávača DE 120 PACE, W70P |
| PRODUKTOVÉ ČÍSLO | | |
| | 970 44 58-01, 300 mm 970 51 92-01, 350 mm 970 54 67-07, 300 mm kit, 2x B 380X and C 900 X | 970 51 93-01, 350 mm Rescue |

PACE - BATÉRIE A NABÍJAČKY

Robustný dizajn batériového systému Husqvarna PACE umožňuje použitie v tvrdých a náročných podmienkach – vo vnútri aj vonku. Batérie sú k dispozícii v dvoch veľkostiach. Obe Vám zaručia veľa sily a rýchle nabíjanie. Ako dlho teda potrebujete rezať?

ČAS RÝCHOLNABÍJANIA

| BATÉRIE | C900X ÚROVEŇ NABITIA | C1800X ÚROVEŇ NABITIA |
|--------------|---|---|
| |  |  |
| B380X | 45 min | 45 min |
| B750X | 75 min | 45 min |

NEW



NEW



| BATÉRIE | B750X PACE | B380X PACE |
|---------------------------------|--------------|--------------|
| TECHNICKÉ PARAMETRE | | |
| Typ batérie | Li-ion | Li-ion |
| Napätie batérie, V | 94 | 94 |
| Kapacita, Ah | 8 | 4 |
| Energia, Wh | 750 | 375 |
| Hmotnosť, kg | 5 | 3 |
| Indikátor nabitia | 4-LED | 4-LED |
| Počet nabíjajúcich cyklov (max) | 1000 | 1000 |
| PRODUKTOVÉ ČÍSLO | | |
| | 970 49 42-01 | 970 49 41-01 |

NEW



NEW



| NABÍJAČKY | C1800X PACE | C900X PACE |
|----------------------------|--------------|--------------|
| TECHNICKÉ PARAMETRE | | |
| Hmotnosť, kg | 4.2 | 4 |
| Nabíjací výkon, W | 1800 | 900 |
| Napätie, V | 94 | 94 |
| PRODUKTOVÉ ČÍSLO | | |
| | 970 49 51-01 | 970 49 50-01 |

BATÉRIOVÝ SYSTÉM HUSQVARNA I-SÉRIA

S radom 36V akumulátorových strojov Husqvarna (I-séria) budete mať energiu vždy po ruke. Motor a batérie sú vyladené na optimálnu kombináciu výkonu, výdrže a komfortu. A pretože každé jednotlivé dobitie batérie stojí zlomok nákladov v porovnaní s benzínovými strojmi, vráti sa Vám investícia do batériového systému skôr, ako si myslíte.

Ponuka strojov Husqvarna I-séria neustále rastie a v kombinácii s tým správnym príslušenstvom zvládnete akúkoľvek výzvu, kdekoľvek a kedykoľvek budete potrebovať.

STAŇTE SA ČLENOM TÍMU

BATÉRIA - BLI100/200/300

- Vysoký výkon, malá hmotnosť
- 4 LED ukazovatele nabitia
- Viac ako 1.500 nabíjajúcich cyklov

VIBRAČNÁ LIŠTA - BV30I

- Lhká konštrukcia
- Prevádzka bez káblov
- Batéria BLI200/BLI300
- Kompatibilná s už existujúcou BV30 (benzín)

JADROVÁ VŔTAČKA - DM540I

- Nízka hmotnosť a výborná ergonómia
- Vrtanie z ruky aj stojana
- Batéria BLI300
- Možné suché aj mokré vrtanie

ROZBRUŠOVACIA PÍLA - K535I

- Nízke vibrácie a skvelé vyváženie
- Vynikajúci pomer výkon/hmotnosť
- Možné suché aj mokré rezanie
- Batéria BLI200/BLI300





VYSÁVAČ - DE110I

- Certifikát HEPA - trieda H
- Kompaktný a ľahko ovládateľný
- Batéria BLi300
- Funkcia konektivity

PRACOVNÉ SVETLO - WL8i

- Výkonný svetlomiet na osvetlenie pracovného priestoru
- 3 úrovne svietivosti
- Vstavaný upevňovací hák
- Batéria BLi100/BLi200/BLi300



NÁDRŽ NA VODU - WT15I

- Objem 15 litrov
- Elektrické čerpadlo
- Batéria BLi100
- Vstavaná schránka na nabíjačku





AKUMULÁTOROVÁ ROZBRUSOVACIA PÍLA K 535i

| TECHNICKÉ PARAMETRE | |
|--|--|
| Typ akumulátora | Li-ion |
| Napätie, V | 36 |
| Typ motora | BLDC (bezkontaktný) |
| Hmotnosť (bez akumulátora a rezného zariadenia), kg | 3,5 |
| Kotúč, mm | 230 |
| Hĺbka rezu, mm | 76 |
| Súprava pre mokré rezanie | Zabudovaná |
| savE™ | ● |
| Elektrická brzda | ● |
| Okno na lanko | ● |
| Hladina akustického tlaku pri uchu operátora, dB(A) | 98,5 |
| Úroveň zvukového výkonu, zaručovaná (LWA), dB(A) | 109,5 |
| Ekvivalentná hladina vibrácií (ahv, eq) na prednej/zadnej rukoväti, m/s ² * | 2.1 / 2.5 |
| ODPORÚČANÉ PRE STROJE | |
| | WT 15i, nadstavec VAC, odsávač DE 110i |
| PRODUKTOVÉ ČÍSLO | |
| | 967 79 59-01 |

* model BLi300

NEW







BATÉRIOVÝ DRILL MOTOR DM 540i

| TECHNICKÉ PARAMETRE | |
|---|--|
| Výkon, kW | 1350 |
| Motor | BLDC (bezuhlíkový) |
| Napätie, V | 36 |
| Počet rýchlostných stupňov | 2 |
| Rýchlosť vretena bez zafarbenia, ot/min | 770-2400 (1.rýchlosť)/1400-4450 (2.rýchlosť) |
| Doporučený priemer vrtáku, mm | 15-100 |
| Doporučený priemer vrtáku pri ručnom vrtaní, mm | 15-75 |
| Závit vretena, vonkajší | 1 1/4" 7 UNC |
| Závit vretena vnútorný | G 1/2" |
| Vodná spojka UNC | Gardena male |
| Hladina hluku, dB (A) | 86 |
| Hladina akustického výkonu, dB (A) | 97 |
| Hmotnosť, kg | 6.8* |
| ODPORÚČANÉ PRE STROJE | |
| Nádrž na vodu | — |
| Vrtací stojan | DS 150, DS 250 |
| Odávač prachu/kalu | DE 110i, W 250 P |
| PRODUKTOVÉ ČÍSLO | |
| | 970 49 37-01 |
| | 970 49 37-03, DM 540i, BLi 300, QC 500 |

* model BLi300

| BATÉRIA* | MNOŽSTVO PREREZANÝCH KUSOV | | | |
|----------|---|---|---|---|
| | BETÓNOVÁ ZÁHRADNÁ DLAŽBA, 40 MM | STREŠNÁ KRYTINA | ŽULA, 70 MM | DLAŽDICE 7 MM |
| |  |  |  |  |
| BLi200 | 20 ks | 85 ks | 6 ks | 140 ks |
| BLi300 | 40 ks | 165 ks | 10 ks | 240 ks |

*Uvádzané hodnoty sú len orientačné a v rôznych situáciách sa môžu líšiť.

| MOKRÉ VRTANIE, DM 540i S BLI 300* | | | | | | | | |
|-----------------------------------|---|------------------------|---|------------------------|--|------------------------|---|------------------------|
| PRIEMER VRTANÉHO OTVORU, mm | BETÓNOVÁ DOSKA (270 mm, bez armovania) | POČET OTVOROV (150 mm) | BETÓNOVÁ TVÁRNICA (590 x 150 x 190 mm) | POČET OTVOROV (150 mm) | BETÓNOVÁ TVÁRNICA (390 x 150 x 167 mm) | POČET OTVOROV (150 mm) | TEHLA (250 x 120 x 62 mm) | POČET OTVOROV (120 mm) |
| Ø 25 |  | Až 12 otvorov |  | Až 250 |  | Až 65 otvorov |  | Až 53 otvorov |
| Ø 50 | | Až 7 otvorov | | Až 200 | | Až 32 otvorov | | Až 40 otvorov |
| Ø 75 | | Až 5 otvorov | | Až 150 | | Až 16 otvorov | | Až 23 otvorov |
| Ø 100 (drill stand) | | Až 3 otvorov | | | | | | |

* Výsledky meraní sa môžu líšiť v závislosti na schopnostiach obsluhy, vonkajších podmienkach, konkrétnom type materiálu a stave vrtáka. Na meranie bola použitá vrtáčka DM 540i, batéria BLi300 a vrták EliteDrill TW.

NEW



| BATÉRIOVÁ VIBRAČNÁ LIŠŤA | BV 30i |
|--------------------------------|----------------------|
| Motor | BLDC (bezuhlíkový) |
| Výkon, kW | 0.8 |
| Napätie, V | 36 |
| Doporučené batérie, typ | BLi 200 / BLi 300 |
| Frekvencia vibrácií, ot/m | 3,500–7,500 |
| Prevádzková doba (BLi300), min | Až 70 |
| Hmotnosť, kg* | 11.5 |
| Odstredivá sila, N | 1,600 (at 7,500 rpm) |

INFORMÁCIE O VÝROBKU

| | |
|--------------------------------|--------------|
| Bez batérie, nabíjačky a lišty | 967 97 38–01 |
|--------------------------------|--------------|

* Bez batérie a príslušenstva

NEW



| BATÉRIOVÝ VYSÁVAČ | DE 110i |
|--|--------------|
| TECHNICKÉ PARAMETRE | |
| Výkon, kW | 1.1 |
| Napätie, V | 36 |
| Motor | Batérie |
| Prietok, ml/h | 200 |
| Maximálny podtlak, kPa | 17 |
| Priemer sacej hadice, mm | 38 |
| Plocha primárneho filtra, m ² | 1.4 |
| Plocha filtra HEPA H13, m ² | 1.2 |
| Počet filtrov HEPA H13 | 1 |
| Klasifikácia | H |
| Rozmery (D × Š × V), mm | 673×400×1000 |
| Hmotnosť, kg * | 27 |

ODPORUČANÉ PRE STROJE

K535i, DM540i, DM200, DM220, DM230, uhlové brúsky, vŕtačky, ostatné ručné náradie, vysávanie na stavbe

INFORMÁCIE O VÝROBKU

970 51 49–02

Obsah balenia:
Hadica 38mm (5m)
Nadstavec 38mm
Trubica 38mm, 37mm šírka
Multiadaptér 38mm
Jedno vreco Longopak

* Bez batérie a príslušenstva 160.

Poznámka: Každý HEPA filter je individuálne testovaný a certifikovaný na filtráciu 99.99% častíc o veľkosti 0.3 mikrónov

NEW



| BATÉRIOVÉ PRACOVNÉ SVETLO | WL 8i |
|--------------------------------|----------------------------|
| Motor | BATÉRIOVÝ |
| Napätie, V | 36 |
| Doporučené batérie, typ | BLi 100/ BLi 200 / BLi 300 |
| Max. svetelný tok, lm | 8000 |
| Počet módov | 3 (1000, 4000 a 8000 lm) |
| Prevádzková doba (BLi300), hod | Až 56 |
| Možnosť nastavenia uhlu | Áno |
| Funkcie pamäti nastavenia | Áno |
| Funkcia USB powerbanky | Áno |
| Hmotnosť, kg* | 3.5 |

INFORMÁCIE O VÝROBKU

| | |
|---------------------------------|--------------|
| Bez batérie, kotúča a nabíjačky | 970 58 49–01 |
|---------------------------------|--------------|

PRÍSLUŠENSTVO OPTIONAL

| | |
|--------------------|--------------|
| Trojnožka (stojan) | 535 32 49–01 |
| Tienidlo | 535 32 49–02 |

* Bez batérie a príslušenstva

NEW



| BATÉRIOVÁ NÁDRŽ NA VODU | WT 15i |
|------------------------------|-----------|
| Motor | BATÉRIOVÝ |
| Napätie, V | 36 |
| Doporučené batérie, typ | BLi 100 |
| Objem nádrže, l | 15 |
| Dĺžka integrovanej hadice, m | 3 |
| Hmotnosť, kg | 3.6 |

INFORMÁCIE O VÝROBKU

| | |
|---|--------------|
| Bez batérie a nabíjačky | 599 58 23–02 |
| Súprava (obsahuje WT15i, BLi100 a QC80) | 599 58 24–05 |

* Bez batérie a príslušenstva

RÝCHLE NABÍJANIE. DLHODOBÝ VÝKON.

Akumulátorový systém Husqvarna BLi v súčasnosti predstavuje ten najflexibilnejší systém na trhu s bezkonkurenčnou výkonnosťou. Stačí nabiť, pripojiť a zapnúť na dosiahnutie špičkovej výkonnosti bez akejkoľvek straty výkonu: systém je vždy pripravený na použitie.

Nabíjačky Husqvarna sú navrhnuté tak, aby ste vy a vaše akumulátorové zariadenia mohli pracovať bez zdržiavania. Náš sortiment nabíjačiek a náš inteligentný nabíjací algoritmus rýchlo nabijú akumulátor až na 80 % – na čo stačí len pol hodina – a následne pokračujú ďalšími 20 %.



| AKUMULÁTORY | BLi950X | BLi550X | BLi300 | BLi200 | BLi100 | BLi20 |
|--|--------------|--------------|--------------|--------------|--------------|--------------|
| TECHNICKÉ PARAMETRE | | | | | | |
| Typ akumulátora | Li-ion | Li-ion | Li-ion | Li-ion | Li-ion | Li-ion |
| Napätie akumulátora, V | 36 | 36 | 36 | 36 | 36 | 36 |
| Kapacita, Ah | 31.1 | 15.6 | 9.4 | 5.2 | 2.6 | 4.0 |
| Energia, Wh | 1120 | 562 | 338 | 187 | 94 | 144 |
| Hmotnosť, integrovaná, kg | — | — | 1.9 | 1.3 | 0.9 | 1.2 |
| Hmotnosť, chrbtový systém bez postroja, kg | 7 | 5.5 | — | — | — | — |
| Hmotnosť, chrbtový systém s postrojom, kg | 8.5 | 7.1 | — | — | — | — |
| Signalizácia stavu nabíjania | 4-LED | 4-LED | 4-LED | 4-LED | 4-LED | 3-LED |
| Nabíjacie cykly (max.) | 1500 | 1500 | 1500 | 1500 | 1500 | 600 |
| PRODUKTOVÉ ČÍSLO | | | | | | |
| | 967 96 46-01 | 967 96 45-01 | 967 96 43-01 | 967 96 41-01 | 967 96 39-01 | 967 96 38-01 |

Tieto výrobky sú dodávané cez autorizovaných predajcov Husqvarna - Les a záhrada



| NABÍJAČKY | QC500 | QC330 | QC80F | VI600F, MENIČ NAPÄTIA |
|----------------------------|--------------|--------------|--------------|-----------------------|
| TECHNICKÉ PARAMETRE | | | | |
| Hmotnosť, kg | 1.4 | 1.4 | 0.6 | — |
| Výkon nabíjania, W | 500 | 330 | 80 | — |
| Sieťové napätie, V | 100-240 | 100-240 | 12 | — |
| PRODUKTOVÉ ČÍSLO | | | | |
| | 967 96 50-01 | 967 96 49-01 | 967 96 48-01 | 967 96 51-01 |

Tieto výrobky sú dodávané cez autorizovaných predajcov Husqvarna - Les a záhrada

Husqvarna Batériový.

PRÍSLUŠENSTVO

| | | |
|---|---------------------------|--------------|
| 1 | Batériový box UN3480 BLi | 529 47 51-01 |
| 2 | Batériový box UN3480 PACE | 531 21 54-02 |
| 3 | BLiCARRIER | 590 77 72-01 |



1 Batériový box UN3480 BLi

2 Batériový box UN3480 PACE

3 BLiCARRIER

AKO DLHO VYDRŽÍ AKUMULÁTOR?

Čas prevádzky s plne nabitým akumulátorom závisí od troch faktorov: kapacita akumulátora, stroj, s ktorým sa akumulátor používa, a náročnosť rezania/strihania. Nasledujúca tabuľka uvádza približné hodnoty času prevádzky, ktoré môžete očakávať od vašich akumulátorových zariadení Husqvarna v rôznych pracovných situáciách.

Čas nabitia úplne vybitého akumulátora závisí od kapacity akumulátora a od typu použitých nabíjačiek. V mnohých prípadoch bude čas nabitia kratší ako čas prevádzky. Znamená to, že s dvomi akumulátormi môžete pracovať bez prestávky – jeden akumulátor v prevádzke, druhý akumulátor sa nabíja.



ČAS NABÍJANIA PRE RÔZNE AKUMULÁTORY A NABÍJAČKY

| BATÉRIA | POČET CYKLOV NABÍJANIA | QC500 ÚROVEŇ NABITIA | | QC330 ÚROVEŇ NABITIA | | QC80F ÚROVEŇ NABITIA | |
|---------|------------------------|----------------------|------------|----------------------|------------|----------------------|------------|
| Bli950X | 1500 | 1 h 40 min | 2 h 55 min | 3 h | 4 h 5 min | – | – |
| Bli550X | 1500 | 1 h | 1 h 25 min | 1 h 40 min | 2 h 5 min | – | – |
| Bli300 | 1500 | 35 min | 1 h | 55 min | 1 h 20 min | 4 h | 4 h 20 min |
| Bli200 | 1500 | 30 min | 50 min | 30 min | 50 min | 2 h 25 min | 2 h 40 min |
| Bli100 | 1500 | 30 min | 50 min | 30 min | 50 min | 1 h 5 min | 1 h 25 min |
| Bli20 | 600 | 25 min | 40 min | 25 min | 40 min | 1 h 50 min | 2 h 10 min |

ČAS PREVÁDZKY NA JEDNO NABITIE

| BATÉRIA | 535i XP® | | | T 535i XP® | 120i | 530iPX | 530iPT5 / 530iP4 | 520iRX/520iLX | | 520iHE3/520iHD70/520iHD60 | | 550iBTX | | 530iBX* / 525iB / 320iB MARK II | |
|---------|----------------|---------------|----------------|---------------|---------------|------------------------|------------------|---------------|---------------|---------------------------|---------------|---------------|--------|---------------------------------|---------------|
| | TESÁRSKE PRÁCE | PREREZÁVANIE | REZANIE KMEŇOV | PREREZÁVANIE | | ODSTRANOVANIE PORASTOV | PREREZÁVANIE | LAHKÉ | ODOLNÉ | LAHKÉ | ODOLNÉ | LAHKÉ | ODOLNÉ | LAHKÉ | ODOLNÉ |
| Bli950X | 18 h 40 min | 7 h 30 min | 3 h 20 min | 13 h | 3 h | 8 h 15 min | 11 h 30 min | 8 h 15 min | 4 h 15 min | 12 h 30 min | 6 h | 1 h 45 min | 1 h | 3 h 30 min | 1 h 45 min |
| Bli550X | 9 h 20 min | 3 h 45 min | 1 h 45 min | 6 h 30 min | 1 h 30 min | 4 h 15 min | 5 h 45 min | 4 h 15 min | 2 h | 6 h 15 min | 3 h | 50 min | 30 min | 1 h 45 min | 45 min |
| Bli300 | 5 h 30 min | 2 h 15 min | 1 h | 4 h | – | 2 h 30 min | 3 h 30 min | 2 h 30 min | 1 h 15 min | 3 h 45 min | 1 h 45 min | – | – | 1 h | 35 min |
| Bli200 | 3 h | 1 h 15 min | 35 min | 2 h 15 min | 45 min | 1 h 20 min | 2 h | 1 h 20 min | 40 min | 2 h | 1 h | – | – | 35 min | 15 min |
| Bli100 | 1 h 30 min | 40 min | 15 min | 1 h | – | 40 min | 50 min | 40 min | 20 min | 1 h | 30 min | – | – | 20 min | 10 min |
| Bli20 | 2 h 30 min | 1 h | 25 min | 1 h 45 min | 35 min | 1 h | 1 h 30 min | 1 h | 30 min | 1 h 30 min | 50 min | – | – | 30 min | 15 min |

Doba prevádzky predstavuje maximálnu hodnotu a zodpovedá pracovnému času s použitím funkcie savE™: samotná práca, základná údržba a presúvanie/lezenie potrebné pre všeobecné úlohy. *Vyžaduje chrbtové akumulátory BLi.

Najlepšia možnosť

ROBUSTNÉ, SPOĽAHLIVÉ STOLOVÉ PÍLY NA DLAŽDICE A MURIVO, PRIPRAVENÉ RIEŠIŤ VAŠE PRACOVNÉ VÝZVY

Stolné píly Husqvarna sú efektívne, vysoko prenosné a ľahko ovládateľné, bez ohľadu na to, či režete veľké tehly alebo malé dlaždice. Pre nás je rovnako dôležité, že existuje dokonalá zhoda medzi materiálom, strojom a diamantovým nástrojom. To znamená, že môžete vždy rezať presne.



ROBUSTNÉ Jednodielný rám s integrovanými koľajnicami vozíka poskytuje veľkú pevnosť a zaisťuje dlhšiu životnosť.

SPOĽAHLIVÉ Výkonný a spoľahlivý motor poskytuje vynikajúcu produktivitu a dlhú životnosť.

Prehľad sortimentu

Rad stolových píl Husqvarna sa skladá z 8 modelov optimalizovaných pre rôzne aplikácie.

PÍLY NA MURIVO Píly na murivo Husqvarna sú vyvinuté pre efektívne a presné rezanie všetkých druhov tehál a stavebných blokov. Ich robustná, tuhá konštrukcia je dostatočne stabilná, aby mohla rezať veľké, ťažké bloky. Dopravu, nastavenie a manipuláciu ľahko zvládne aj jedna osoba.



TS 400 F



TS 350 E



TS 300 E



TS 100 R

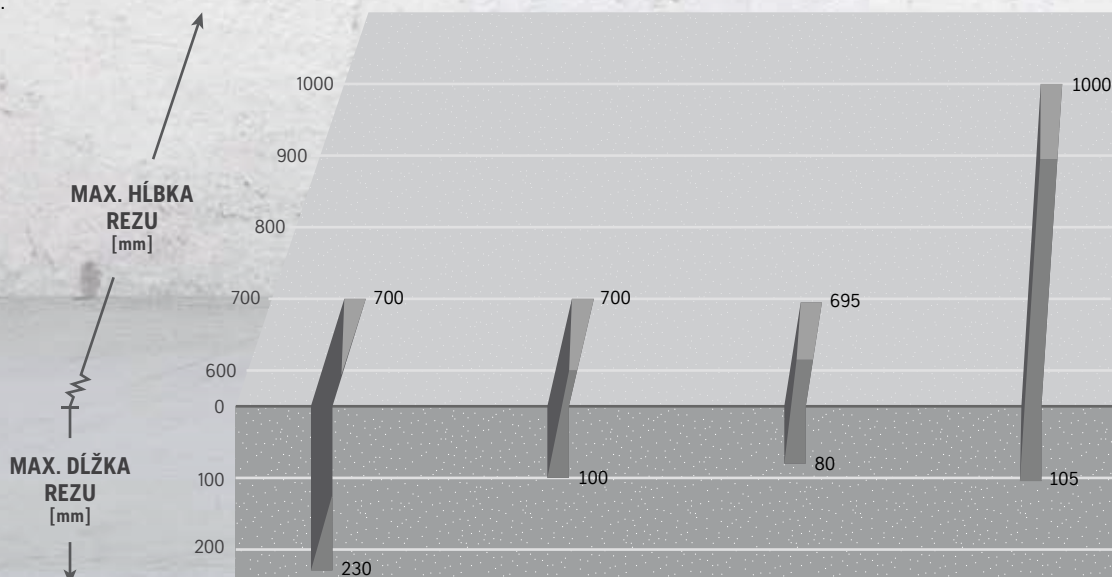



ROZMANITÉ SPÔSOBY REZANIA Rezanie s pílou TS 60 ponúka možnosť ponorného, šikmého a uhlového rezania.

HUSQVARNA TS 60 je vybavená inovatívnym a patentovaným systémom kontroly vody, čo znamená, že voda a kal zostávajú vo vozíku a pri rezaní sa recyklujú. Prostredníctvom prúdu vody, ktorá prechádza cez drážku vo vozíku, sa minimalizuje kal a oblasť okolo píly zostáva čistá a bez striekania vody.



TS 73 R



TS 66 R



TS 60

PÍLY NA DLAŽDICE Píly na dlaždice Husqvarna sú vyvinuté na efektívne a presné rezanie všetkých druhov a veľkostí dlaždíc. Sú vybavené ľahko použiteľnými vodiacimi zariadeniami na presné uhlové rezanie. Prepravu, nastavenie a manipuláciu môže ľahko vykonať jedna osoba.

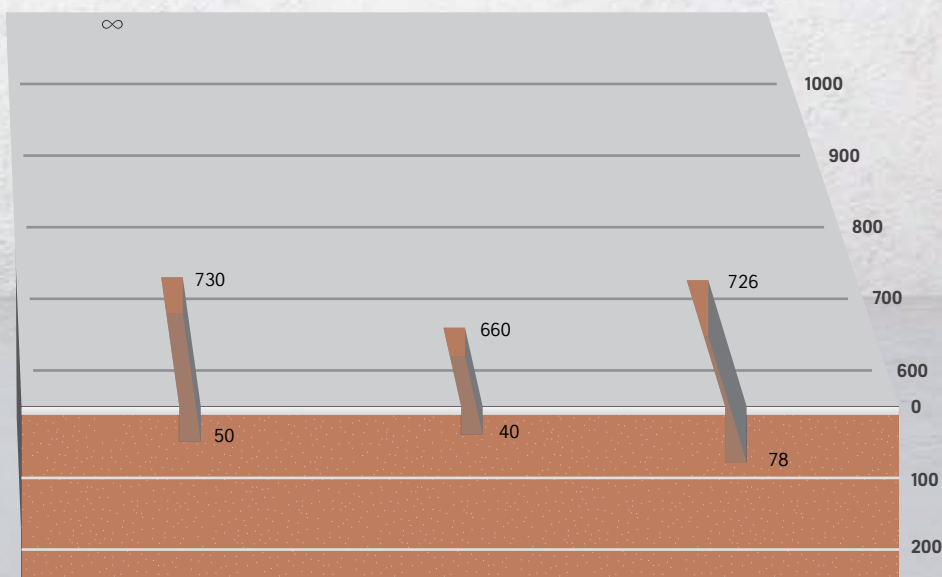

Pre viac informácií navštívte našu internetovú stránku www.husqvarnacp.sk





| PÍLY NA MURIVO | TS 400 F | TS 350 E | TS 300 E | TS 100 R |
|---|--|--|--|--|
| TECHNICKÉ PARAMETRE | | | | |
| Výkon, W | 1500/2200 | 1500/2200 | 2200 | 2200 |
| Napätie, V | 115/230/400 | 115/230/400 | 230/400 | 230/400 |
| Cykly, Hz | 50 | 50 | 50 | 50 |
| Hriadeľ kotúča, ot/min. | 2800 | 2800 | 2800 | 2800 |
| Max. priemer kotúča, mm | 400 | 350 | 300 (350) | 350 |
| Max. hĺbka rezu, mm | 125/230 | 100 | 80 (100) | 105 |
| Max. dĺžka rezu, mm | 700 | 700 | 695 | 1000 |
| Veľkosť hriadeľa, mm | 25.4 | 25.4 | 25.4 | 25.4 |
| Rozmery (D×Š×V), mm | 1120×600×600 | 1120×600×600 | 1120×600×600 | 1400×840×1400 |
| Hmotnosť, kg | 96.0 | 92.0 | 82.0 | 106.0 |
| FUNKCIE | | | | |
| Spínač/vypínač s ochranou | ● | ● | ● | ● |
| Rezací hlavu | ● | ● | ● | ● |
| Maticový kľúč k hriadeľu kotúča | ● | ● | ● | ● |
| Vodiaca lišta pre rovný rez | ● | ● | ● | ● |
| Vodné čerpadlo | ● | ● | ● | ● |
| Rýchle pripojiteľné elektrické čerpadlo | ● | ● | — | ● |
| Transportné kolesá | 4 | 2 | — | — |
| Vodiaca lišta pre rezanie pod uhlom | ● | ● | — | — |
| Príruba pre rýchle odpojenie | ● | — | — | — |
| Skladacie nohy | ● | ● | ● | — |
| Úprava pre kotúče 300–350 mm | ● | ● | ● | — |
| Úprava pre kotúče 300, 350 a 400 mm | ● | — | — | — |
| PRODUKTOVÉ ČÍSLO | | | | |
| | 965 14 81–01, 230 V, 1 fáza, vysoko kvalitný kotúč | 965 14 80–01, 230 V, 1 fáza, vysoko kvalitný kotúč | 965 15 46–01, 230 V, 1 fáza | 965 15 40–02, 230 V, 1 fáza, vysoko kvalitný kotúč |
| | 965 14 81–07, 110 V, 1 fáza, vysoko kvalitný kotúč | 965 14 80–03, 110 V, 1 fáza, vysoko kvalitný kotúč | 965 15 46–04, 230 V, 1 fáza, vysoko kvalitný kotúč | |
| | | | 965 15 46–03, 230 V, 1 fáza, vysoko kvalitný kotúč | |



| PÍLY NA DLAŽDICE | TS 73 R | TS 66 R | TS 60 |
|---|---------------------|---------------------|---------------------|
| TECHNICKÉ PARAMETRE | | | |
| Výkon, W | 1000 | 800 | 1800 |
| Napätie, V | 115/230 | 230 | 230 |
| Cykly, Hz | 50 | 50 | 50 |
| Max. priemer kotúča, mm | 230 | 200 | 254 |
| Max. hĺbka rezu, mm | 50/100 | 40 | 78/45* |
| Max. dĺžka rezu, mm | 730 | 660 | 726 |
| Veľkosť hriadeľa, mm | 25.4 | 25.4 | 16 |
| Rozmery (D×Š×V), mm | 1060×575×600 | 950×480×490 | 932×700×468 |
| Hmotnosť, kg | 47.0 | 41.0 | 36.0 |
| FEATURES | | | |
| Maticový kľúč k hriadeľu kotúča | ● | ● | ● |
| Vodiaca lišta pre rezanie pod uhlom | ● | ● | ● |
| Nastaviteľná vodiaca lišta | ● | ● | ● |
| Vodné čerpadlo | ● | ● | ● |
| Rezací hlava so zápichom | ● | ● | ● |
| Bočné predĺženie stola | ● | ● | ● |
| Vrátane kotúča so súvislou geometriou GS2 | ● | ● | ● |
| PRODUKTOVÉ ČÍSLO | | | |
| | 965 15 38-02, 230 V | 965 15 37-01, 230 V | 966 61 07-02, 230 V |
| | 965 15 38-01, 115 V | | |

* Rezanie pod uhlom 45°.

**POSTARAJTE SA O BETÓNOVÝ PRACH
A KAL PRAKTICKÝM, JEDNODUCHÝM
A EFEKTÍVNÝM SPÔSOBOM!**

POZRITE SI SPRIEVODCU SYSTÉMOM NA STRANE 70



1 Rýchle pripojenie matice pre kotúč, pre jednoduchú inštaláciu kotúča



2 Vodiaca lišta pre uhlové rezanie pre TS 300 E



3 Vodiaca lišta pre uhlové rezanie pre TS 73 R



4 Diferenciálny napájací kábel



5 Bočná podpera



6 Kolesá pre stojan



7 Súprava vodiaceho lasera (TS 400 F)

Husqvarna TS 400 F.

| PRÍSLUŠENSTVO A NÁHRADNÉ DIELY | |
|--------------------------------|---|
| 1 | Rýchle pripojenie matice pre kotúč 543 04 33-57 |
| 2 | Vodiaca lišta pre uhlové rezanie 543 04 61-46 |
| 4 | Ostriaci blok, 2 strany 543 04 14-10 |
| 7 | Diferenciálny napájací kábel, PRCD, 1-fáza, 16 A - 30 mA 540 06 62-01 |
| | Súprava vodiaceho lasera 543 04 60-51 |
| | Zátka nádrže 587 49 22-01 |
| | Vodné čerpadlo, 230/400 V 587 49 22-04 |

Husqvarna TS 350 E.

| PRÍSLUŠENSTVO A NÁHRADNÉ DIELY | |
|--------------------------------|---|
| 1 | Matica kotúča 543 85 01-75 |
| 2 | Vodiaca lišta pre uhlové rezanie 543 04 61-46 |
| 4 | Ostriaci blok, 2 strany 543 04 14-10 |
| | Diferenciálny napájací kábel, PRCD, 1-fáza, 16 A - 30 mA 543 04 60-51 |
| | Zátka nádrže 587 49 22-01 |
| | Vodné čerpadlo, 230/400 V 587 49 22-04 |
| | Maticový kľúč 543 04 59-00 |

Husqvarna TS 300 E.

| PRÍSLUŠENSTVO A NÁHRADNÉ DIELY | |
|--------------------------------|---|
| 1 | Matica kotúča 543 85 01-75 |
| 2 | Vodiaca lišta pre uhlové rezanie 543 04 61-46 |
| 4 | Diferenciálny napájací kábel, PRCD, 1-fáza, 16 A - 30 mA 543 04 14-10 |
| | Zátka nádrže 543 04 60-51 |
| | Vodné čerpadlo, 230/400 V 587 49 22-03 |
| | Maticový kľúč 543 04 34-50 |

Husqvarna TS 100 R.

| PRÍSLUŠENSTVO A NÁHRADNÉ DIELY | |
|--------------------------------|---|
| 1 | Matica kotúča 543 85 01-75 |
| 4 | Diferenciálny napájací kábel, PRCD, 1-fáza, 16 A - 30 mA 543 04 14-10 |
| | Zátka nádrže 543 04 60-51 |
| | Vodné čerpadlo, 230/400 V 587 49 22-03 |
| | Maticový kľúč 543 06 64-23 |

Husqvarna TS 73 R.

| PRÍSLUŠENSTVO A NÁHRADNÉ DIELY | |
|--------------------------------|--|
| 1 | Matica kotúča 543 85 03-28 |
| 3 | Vodiaca lišta pre uhlové rezanie 543 06 98-41 |
| 4 | Diferenciálny napájací kábel, PRCD, 1-fáza 16 A - 30 mA 543 04 14-10 |
| 5 | Bočná podpera 544 94 53-01 |
| | Zátka nádrže 543 04 60-51 |
| | Vodné čerpadlo, 230 V 587 49 22-02 |
| | Maticový kľúč 587 49 22-05 |
| | Wrench, blade nut 543 04 58-95 |

Husqvarna TS 66 R.

| PRÍSLUŠENSTVO A NÁHRADNÉ DIELY | |
|--------------------------------|--|
| 1 | Matica kotúča 543 85 03-28 |
| 4 | Diferenciálny napájací kábel, PRCD, 1-fáza 16 A - 30 mA 543 04 14-10 |
| | Vodné čerpadlo 543 04 05-03 |

Husqvarna TS 60.

| PRÍSLUŠENSTVO A NÁHRADNÉ DIELY | |
|--------------------------------|--------------------------------------|
| 6 | Ostriaci blok, 2 strany 577 94 71-01 |
| | Kolesá pre stojan 577 52 01-05 |
| | Vodné čerpadlo, 230 V 525 82 56-03 |

Kompletný ilustrovaný zoznam náhradných dielov (IPL) je k dispozícii na našej internetovej stránke.

DIAMANTOVÉ KOTÚČE PRE PÍLY NA MURIVO A DLAŽDICE

Tento profesionálny rad bol vyvinutý na intenzívne používanie, je optimalizovaný pre zvlášť náročné pracovné prostredia a materiály, od tvrdých keramických dlaždíc až po vysoko abrazívne tehly a tvárnice s nízkou hustotou. Tieto vlastnosti vychádzajú z našich celosvetových skúseností z náročných prác. Rad kotúčov obsahuje niekoľko základných kotúčov s nízkou hlučnosťou so špeciálnym oceľovým jadrom, ktoré v porovnaní s bežnými kotúčmi znižuje hlučnosť o 50 % a ktoré sa veľmi odporúča pre operátorov aj pre okolie.

ZLATÁ ÚROVEŇ

Pre viac informácií pozrite stranu 8



ELITE-CUT

| PRODUKT | ELITE-CUT | |
|------------------------------|---|------------------------------|
| | GS 2 S | GS 50 S |
| TVAR SEGMENTU | | |
| MATERIÁL | | |
| Sklenené dlaždice | — | — |
| Tvrde dlaždice, gres | ●●● | — |
| Keramické dlaždice | ●●● | ● |
| Žula, tvrdá | ●● | ● |
| Mramor | ●● | ● |
| Žula, mäkká | ●● | ●● |
| Betón | — | ●●● |
| Tehla | — | ●●● |
| Abrazívne materiály | — | ●● |
| ODPORÚČANÉ PRE STROJE | TS 350 E, TS 300 E, TS 100 R, TS 73 R, TS 66 R, TS 60 | TS 400 F, TS 350 E, TS 300 E |

●●● = Optimálne ●● = Dobré ● = Prijateľné — = Neodporúča sa

Kotúče pre stolné píly Husqvarna Elite-Cut

Rezné kotúče na dlaždice a murivo zlatej úrovne s veľmi širokou škálou aplikácií, ktoré rozrežú väčšinu materiálov.

| ČÍSLO VÝROBKU | PRIEMER, MM | GEOMETRIA KOTÚČA | TVAR SEGMENTU | VÝŠKA SEGMENTU, MM | OTVOR, MM | INÉ |
|----------------|-------------|------------------|---------------|--------------------|-----------|-------------|
| GS 2 S | | | | | | |
| 579 80 34-60 | 180 | Súvislá | Plochý | 10.0 | 25.4 | Tiché jadro |
| 579 80 34-70 | 200 | Súvislá | Plochý | 10.0 | 25.4 | Tiché jadro |
| 579 80 34-80 | 230 | Súvislá | Plochý | 10.0 | 25.4 | Tiché jadro |
| 579 80 34-90 | 250 | Súvislá | Plochý | 10.0 | 25.4 | Tiché jadro |
| 579 79 81-10 | 300 | Súvislá | Plochý | 10.0 | 25.4 | Tiché jadro |
| 579 79 81-20 | 350 | Súvislá | Plochý | 10.0 | 25.4 | Tiché jadro |
| GS 50 S | | | | | | |
| 579 80 41-10 | 300 | Segmentovaná | Plochý | 12.0 | 25.4 | Tiché jadro |
| 579 80 41-20 | 350 | Segmentovaná | Plochý | 12.0 | 25.4 | Tiché jadro |
| 579 80 41-30 | 400 | Segmentovaná | Plochý | 12.0 | 25.4 | Tiché jadro |
| 579 80 41-60 | 500 | Segmentovaná | Plochý | 12.0 | 25.4 | — |
| 579 80 41-70 | 600 | Segmentovaná | Plochý | 12.0 | 25.4 | — |
| 579 80 41-80 | 900 | Segmentovaná | Plochý | 12.0 | 60.0 | — |
| 579 80 41-90 | 1000 | Segmentovaná | Plochý | 12.0 | 60.0 | — |

* Priemery kotúčov sú menovité.

VYSOKÝ VÝKON, KOMPAKTNÉ ROZMERY ROBOTOV PRE BEZPEČNÚ DEMOLÁCIU

Naše diaľkovo ovládané demolačné roboty patria medzi špičku na trhu a sú charakteristické vysokým výkonom, nízkou hmotnosťou a funkčným dizajnom. Predstavujú jednoznačnú voľbu pre používateľov, ktorí chcú ľahko ovládateľné, avšak vysoko výkonné a stabilné stroje s ďalekým dosahom. Naše roboty DXR majú moderné a ľahko ovládateľné diaľkové ovládanie, ako aj mimoriadne jednoduché používanie a premyslený dizajn. V kombinácii s našimi skúsenosťami, know-how a globálnou prítomnosťou to všetko znamená, že získate ľahko dostupný a kvalifikovaný servis a podporu.



Pre viac informácií navštívte našu internetovú stránku www.husqvarnacp.sk

POUŽÍVATEĽSKÁ PRÍRUČKA DXR

Pozrite si zariadenia Husqvarna DXR v akcii a naučte sa ich ovládať na www.dxruserguide.com



Prehľad sortimentu

Ponuku demolačných robotov Husqvarna tvoria štyri základné modely – od modelu DXR 145 s výkonom 18,5 kW a otočným ramenom v rozsahu 360° bez obmedzenia po model DXR 315 s výkonom 27 kW a teleskopickým ramenom. Hmotnosti robotov sa pohybujú od 985 kg do 2020 kg. S balíčkom funkcií tvorí ponuka strojov DXR celkom 14 rôznych modelov. Maximálnu produktivitu dosiahnete s optimálnou konfiguráciou pre vašu činnosť.

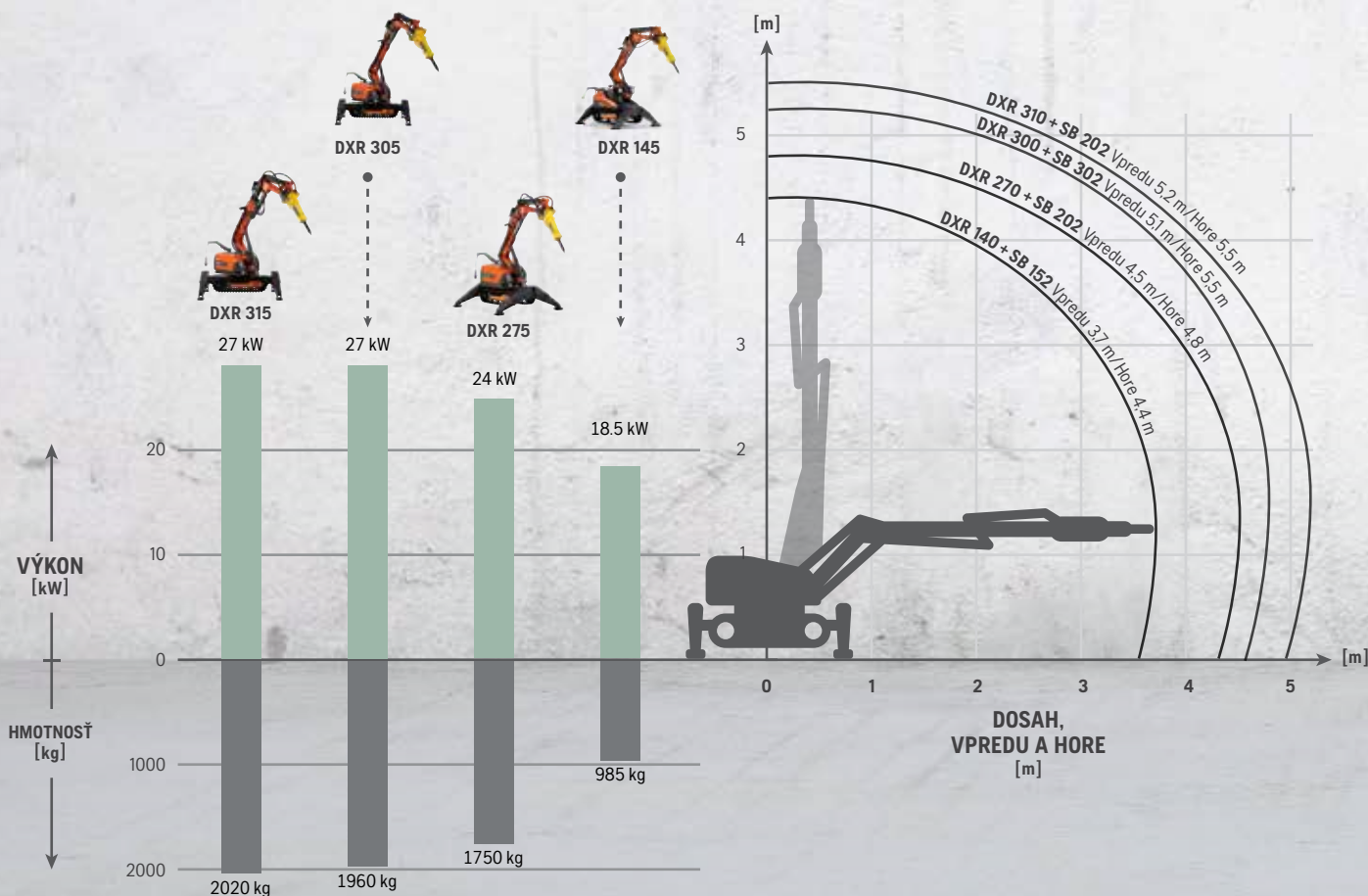



KOMPAKTNÝ Stroj je dostatočne úzky, čo mu umožňuje prejsť cez štandardné dverné otvory. Malá výška umožňuje pri práci dobrý výhľad na stroj, čím sa zvyšuje efektívnosť a bezpečnosť prevádzky a zároveň sa znižuje ťažisko stroja. Stabilizačné pätky majú extra široké rozpätie pre vyššiu stabilitu a vysokú pracovnú záťaž.

VŠESTRANNÝ Vďaka širokej a stále sa rozširujúcej ponuke pripojiteľných nástrojov a príslušenstva sú stroje Husqvarna DXR použiteľné a efektívne pre prakticky všetky ťažké a nebezpečné práce pri akejkoľvek stavbe alebo renovácii: rozbíjanie, sekacie, drvenie, strihanie, kopanie, naberanie, uchopenie, bubnové frézovanie... na čo si len pomyslite!



BEZDRÔTOVÝ Diaľkové ovládanie pre roboty Husqvarna DXR je jedno z najmodernejších a najľahšie ovládateľných modelov na trhu, ktorý prináša jedinečný, užívateľsky prívetivý a premyslený dizajn. Ovláda každú činnosť robota a to všetko jednoducho a pohodlne. Diaľkové ovládanie používa technológiu priemyselného pripojenia Bluetooth a je vybavené 3,5 palcovým farebným displejom, ktorý je ľahko čitateľný.



VÝKONNÝ Tieto stroje majú vysoký výkon v pomere k hmotnosti. Sú ľahko ovládateľné vďaka ich inteligentnému funkčnému dizajnu, inovatívnemu konštruktérstvu a technológiám. Rýchlo sa nastavujú do pracovnej pozície a sú pripravené začať pracovať bez časovo náročnej prípravy.

BALÍČKY FUNKCIÍ PRE ZVÝŠENIE PRODUKTIVITY PRIAMO OD VÝROBCU

Teraz si môžete objednať svojho robota Husqvarna DXR s ďalšími funkciami pre zvýšenie presnosti, výkonu a ochrany. Inštalácia týchto balíčkov v čistom prostredí nášho závodu vám šetrí čas a peniaze a maximalizuje kvalitu inštalácie. V súčasnej dobe sú vo výrobnom závode k dispozícii tri druhy balíčkov: P1, P2 a P3. (Zahrnuté komponenty sú tiež k dispozícii aj pre dodatočnú inštaláciu po zakúpení výrobku). Pre viac informácií navštívte internetovú stránku www.husqvarnacp.sk

FUNKČNÉ PRÍSLUŠENSTVO (P1)

ZVÝŠENÉ CHLADENIE (P2)

OCHRANA PRED PREHRIATÍM (P3)



ZVÝŠENÉ CHLADENIE (P2)

Umožňuje robotom DXR pracovať nepretržite na plný výkon i pri vyššej okolitej teplote, čo znamená vyššiu produktivitu v rôznych prostrediach, ako sú napr. cementové pece a oceliarne. K dispozícii pre DXR 315, DXR 305 a DXR 275.



P1

HYDRAULICKÁ FUNKCIA (P1)

Umožňuje obsluhu presne ovládať jednu hydraulickú funkciu, ako je napr. otáčanie drapáka a nožnic na ocel' okolo svojej osi. Obsahuje tiež ochranné štíty pre vonkajšie hydraulické valce. K dispozícii pre všetky modely DXR.

P2



Hydraulická súprava pre extra funkcie

Súprava na ochranu valcov (C2+C3)

Balíček chladienia pre montážnu súpravu

Ochrana hadíc

Nehorľavý hydraulický olej

Oceľové koľajnice

Oceľové pätky

Rozšírená chladiaca súprava pre kladivo

Ochrana pred prehriatím (súprava pre SB202/SB302 (objednať samostatne)

| | | | | | | | | |
|-----|-----|-----|-----|---|-----|-----|-----|-----|
| ● ● | ● ● | | | | | | | |
| ● | ● | ● ● | | | | | | |
| ● | ● | ● | ● ● | ● | ● ● | ● ● | ● ● | ● ● |

● = Nainštalované z výroby

● = Dodatočná inštalácia

OCHRANA PRED PREHRIATÍM (P3) Robot DXR sa môže použiť na odstraňovanie trosky v horúcich taviacich peciach a pod. Chráni životne dôležité časti pred poškodením spôsobeným sálajúcim teplom a vodivým teplom. K dispozícii pre DXR 275, DXR 305 a DXR 315.

Ochrana hadíc a nehorľavý hydraulický olej



Oceľové pásy



Oceľové pätky

Rozšírená chladiaca súprava pre kladivo

P3

Ochrana pred prehriatím (súprava pre SB202/SB302 (objednať samostatne)

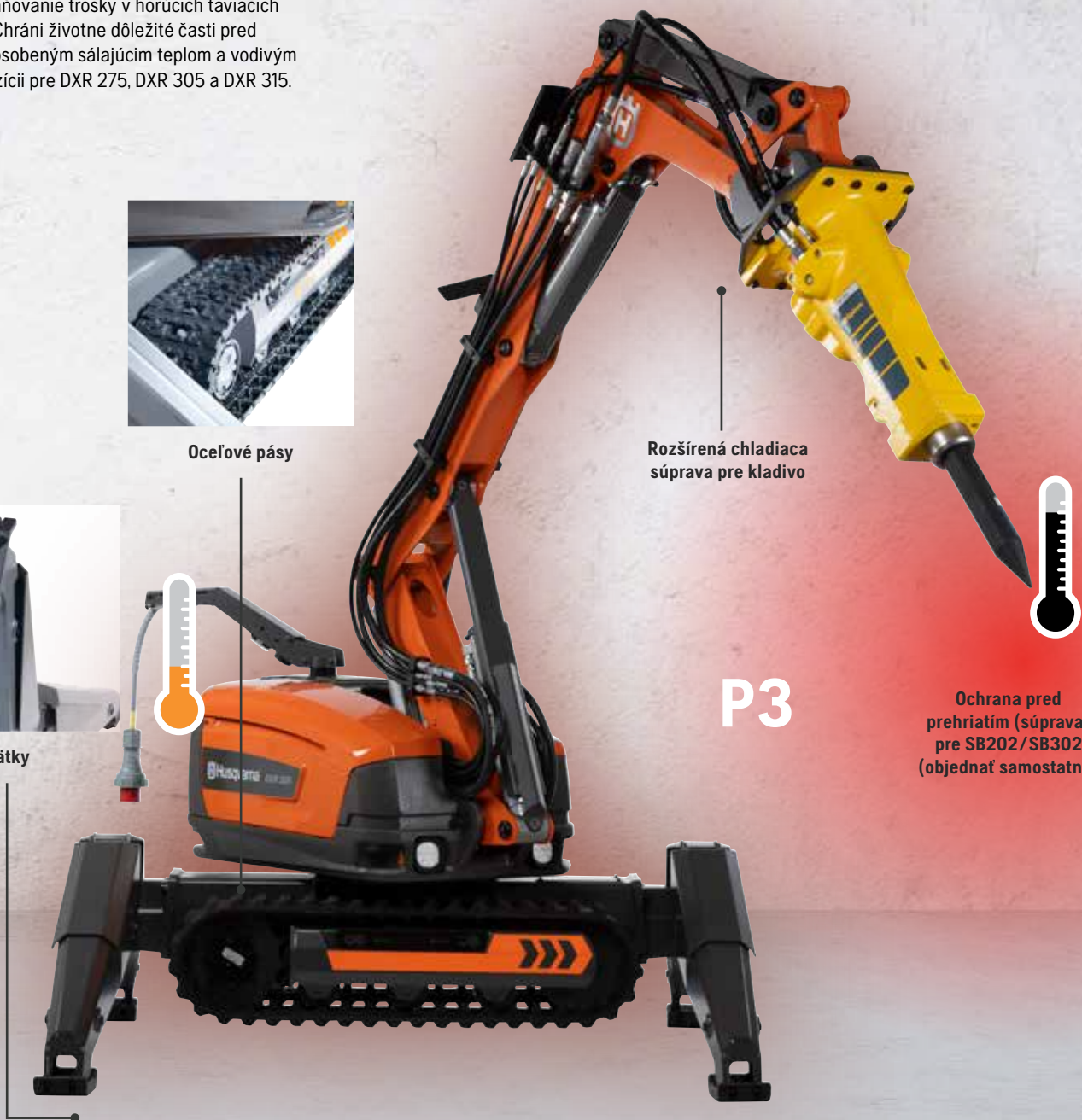



DEMOLAČNÉ ROBOTY

DXR 315

DXR 305

TECHNICKÉ PARAMETRE

| | | |
|--|--|--|
| Výkon, kW | 27 | 27 |
| Hmotnosť, kg | 2020 | 1960 |
| Dosah* hore/vpredu, m | 5.5/5.2 | 5.2/4.9 |
| Radlica/Bočné opory | Bočné opory | Bočné opory |
| Teleskopický | Áno | Nie |
| Prietok 50/60 Hz, l/min | 85 | 85 |
| Systémový tlak, max. menovitý, barov | 200 | 200 |
| Systémový tlak, max. zvýšenie, barov | 250 | 250 |
| Variabilný prietok v nástrojoch a systéme, l/min | 0-85 | 0-85 |
| Typ čerpadla | Axiálne piestové čerpadlo so snímačom variabilnej záťaže | Axiálne piestové čerpadlo so snímačom variabilnej záťaže |
| Šírka, telo stroja, mm | 780 | 780 |
| Dĺžka, telo stroja, mm | 2057 (vrátane stabilizačných pätičiek) | 2057 (vrátane stabilizačných pätičiek) |
| Výška, telo stroja, mm | 1035 | 1035 |
| Diaľkové ovládanie | Prenosné | Prenosné |
| Komunikácia | Bluetooth alebo kábel | Bluetooth alebo kábel |
| Dosah rádiových vln | Až 300m | Až 300m |
| PRODUKTOVÉ ČÍSLO | 970 51 76-01 970 51 76-03, vrátane prídavných hydraulických funkcií (P1) 970 51 76-06, vrátane chladiaceho balíčka (P2) 970 51 76-08, vrátane ochrany proti prehriatiu (P3) | 970 51 75-01 970 51 75-03, vrátane prídavných hydraulických funkcií (P1) 970 51 75-06, vrátane chladiaceho balíčka (P2) 970 51 75-08, vrátane ochrany proti prehriatiu (P3) |

*Dosah meraný na stroji s búracím kladivom SB 302(DXR 300), SB 202(DXR 310, DXR 270), SB 152 (DXR 140), od stredu rotácie až po vrchol búracieho kladiva, s maximálne vysunutým ramenom.



DXR 275



DXR 145

| | |
|---|---|
| 24 | 18.5 |
| 1750 | 985 |
| 4.8/4.5 | 4.4/3.7 |
| Bočné opory | Bočné opory |
| Nie | Nie |
| 75 | 52 |
| 200 | 200 |
| 250 | 250 |
| 0-75 | 0-52 |
| Axiálne piestové čerpadlo so snímačom variabilnej záťaže | Axiálne piestové čerpadlo so snímačom variabilnej záťaže |
| 780 | 771 |
| 2057 (vrátane stabilizačných pätiiek) | 1614 (vrátane stabilizačných pätiiek) |
| 1035 | 854 |
| Prenosné | Prenosné |
| Bluetooth alebo kábel | Bluetooth alebo kábel |
| Až 300m | Až 300m |
| 970 51 74-01 | 970 50 97-01 |
| 970 51 74-03, vrátane prídavných hydraulických funkcií (P1) | 970 50 97-03, vrátane prídavných hydraulických funkcií (P1) |
| 970 51 74-06, vrátane chladiaceho balíčka (P2) | |
| 970 51 74-08, vrátane ochrany proti prehriatiu (P3) | |

**POSTARAJTE SA O BETÓNOVÝ PRACH
A KAL PRAKTICKÝM, JEDNODUCHÝM
A EFEKTÍVNÝM SPÔSOBOM!**

POZRITE SI SPRIEVODCU SYSTÉMOM NA STRANE 70



| DRVIČE | DCR 300 | DCR 100 | COMMENT |
|------------------------------|---|---|---|
| TECHNICKÉ PARAMETRE | | | |
| Hmotnosť, kg | 274 | 192 | |
| Max. roztvorenie čelustí, mm | 430 | 425*/325** | |
| Síla drvenia, kN/t | 440/45 | 335/34 317/32 | Max. výkon na hrotoch (v max. otvorenej polohe, začiatok drvenia) |
| Prevádzková hĺbka, mm | 200 | 193** | Veľká hĺbka umožňuje vysokú efektívnosť prevádzky |
| Veľkosť výstuže, mm | 30 | 28 | |
| RECOMMENDED FOR | | | |
| | DXR 315/310/305/300/275/270 | DXR 145/140 | |
| PRODUKTOVÉ ČÍSLO | | | |
| | 966 78 64-01, vrátane hadíc a adaptérovej dosky | 966 78 63-01, vrátane hadíc a adaptérovej dosky | |

*Kolík vo vonkajšej pozícii. **Kolík vo vnútornej pozícii.



Crusher pad for DCR 300



Crusher pad for DCR 100



Dust reduction kit, crusher

| NOŽNICE NA OCEĽ | DSS 200 |
|---|--|
| TECHNICKÉ PARAMETRE | |
| Hmotnosť, kg | 185 |
| Max. roztvorenie čelustí, mm | 200 |
| Max. síla drvenia, kN/t | 841/85.7 |
| Prevádzková hĺbka, mm | 135 |
| PARAMETRE PRE MAX. MOŽNÉ STRIHANIE | |
| ┌ Trámy/profil, mm/palce | IPE 120 (120 × 64/4.7 × 2.5) |
| ■ Štvorcové železo, mm/palce | 30 × 30/1.18 × 1.18 |
| ○ Potrubie, mm/palce | 75 × 5.0/2.95 × 0.20 |
| □ Štvorcové potrubie, mm/palce | 60 × 60 × 5.0/2.4 × 2.4 × 0.2 |
| └ U-profil, mm/palce | UPE 100 (55 × 100/2.2 × 3.9) |
| ODPORÚČANÉ PRE STROJE | |
| | DXR 315/310/305/300/275/270/ 145/140 |
| PRODUKTOVÉ ČÍSLO | |
| | 967 27 80-01, vr. hadice a adaptérovej dosky |

| PRÍSLUŠENSTVO DCR 300 | |
|------------------------------------|--------------|
| Podložka na drvič | 579 02 65-01 |
| Súprava na obmedzenie prachu, dvič | 596 52 82-01 |
| NÁHRADNÉ DIELY DCR 300 | |
| Dviace hroty | 579 01 85-01 |
| Ostrie na rezanie armovania | 579 00 93-01 |
| Hadicový filter | 588 02 97-01 |
| PRÍSLUŠENSTVO DCR 100 | |
| Podložka na drvič | 579 02 66-01 |
| Súprava na obmedzenie prachu, dvič | 596 52 82-01 |
| NÁHRADNÉ DIELY DCR 100 | |
| Ostrie na rezanie armovania | 579 02 42-01 |
| NÁHRADNÉ DIELY DSS 200 | |
| Rezný nástroj, rovný | 587 01 94-01 |
| Rezný nástroj, zahnutý | 587 01 95-01 |



| LYŽICA | DXR 315/310/305/300/275/270 | | | DXR 145/140 | | |
|----------------------------|-----------------------------|--------------|--------------|--------------|--------------|--------------|
| | ŠIROKÁ | ŠTANDARDNÁ | ÚZKA | ŠIROKÁ | ŠTANDARDNÁ | ÚZKA |
| TECHNICKÉ PARAMETRE | | | | | | |
| Hmotnosť, kg | 90 | 70 | 50 | 60 | 58 | 50 |
| Šírka, mm | 770 | 520 | 300 | 770 | 520 | 300 |
| Objem, l | 105 | 85 | 40 | 60 | 55 | 40 |
| PRODUKTOVÉ ČÍSLO | | | | | | |
| | 587 97 57-01 | 587 31 07-01 | 587 31 08-01 | 587 31 09-01 | 587 31 10-01 | 587 31 08-02 |



| MULTI DRAPÁK | MG 200 | MG 100 |
|------------------------------|---|---|
| TECHNICKÉ PARAMETRE | | |
| Hmotnosť, kg | 175 | 90 |
| Max. roztvorenie čelustí, mm | 750 | 600 |
| Síla, kN/t | 15/1,5 | 5,9/0,6 |
| Šírka, mm | 450 | 300 |
| ODPORÚČANÉ PRE STROJE | | |
| | DXR 315/310/305/300/275/270 | DXR 145/140 |
| PRODUKTOVÉ ČÍSLO | | |
| | 586 74 30-01, vrátane hadíc a adaptérovej dosky | 586 74 29-01, vrátane hadíc a adaptérovej dosky |



| BÚRACIE RAMENÁ | SB 302 | SB 202 | SB 152 |
|------------------------------|--|--|---|
| TECHNICKÉ PARAMETRE | | | |
| Hmotnosť, kg | 300 | 200 | 140 |
| ODPORÚČANÉ PRE STROJE | | | |
| | DXR 305/300 | DXR 315/310/305/300/275/270 | DXR 145/140 |
| PRODUKTOVÉ ČÍSLO | | | |
| | 586 50 13-01, vrátane hadíc a adaptérovej dosky | 522 48 24-01, vrátane hadíc a adaptérovej dosky | 576 18 91-01, vrátane hadíc a adaptérovej dosky |
| | 587 05 02-01, tepelná ochrana, vrátane hadíc a adaptérovej dosky | 580 90 21-01, tepelná ochrana, vrátane hadíc a adaptérovej dosky | |



Sekáč križový



Sekáč široký



Sekáč hrot



Drviaca podložka pre recykláciu

PRÍSLUŠENSTVO SB 302

| | |
|---|--------------|
| Súprava tepelnej ochrany pre búracie rameno | 586 70 28-02 |
| Súprava na obmedzenie prachu, búracie kladivo | 583 80 72-02 |

NÁHRADNÉ DIELY SB302

| | |
|---------------------------------|--------------|
| Sekáč – križový, 76 cm | 595 08 25-01 |
| Sekáč – široký, 77 cm | 586 50 12-01 |
| Sekáč – hrot, 76 cm | 595 08 23-01 |
| Sekáč – hrot, dlhý, 100 cm | 586 50 10-02 |
| Drviaca podložka pre recykláciu | 599 39 09-01 |

PRÍSLUŠENSTVO SB 202

| | |
|---|--------------|
| Súprava tepelnej ochrany pre búracie rameno | 586 70 26-02 |
| Súprava na obmedzenie prachu, búracie kladivo | 583 80 72-02 |

NÁHRADNÉ DIELY SB 202

| | |
|-------------------------------|--------------|
| Sekáč – križový, 63 cm | 595 08 24-01 |
| Sekáč – široký, 65 cm | 522 86 95-03 |
| Sekáč – hrot, 63 cm | 595 08 22-01 |
| Sekáč – X-profil, dlhý, 90 cm | 595 08 22-02 |
| Vrtacia korunka | 590 15 25-02 |

PRÍSLUŠENSTVO SB 152

| | |
|---|--------------|
| Súprava na obmedzenie prachu, búracie kladivo | 583 80 72-01 |
|---|--------------|

NÁHRADNÉ DIELY SB 152

| | |
|------------------------|--------------|
| Sekáč – križový, 51 cm | 576 63 35-02 |
| Sekáč – široký, 48 cm | 576 63 35-03 |
| Sekáč – hrot, 54 cm | 595 08 21-01 |
| Vrtacia korunka | 590 15 25-01 |

**BUBNOVÁ FRÉZA**

ER 50

TECHNICKÉ PARAMETRE

| | |
|--|------|
| Prevádzková hmotnosť, kg | 200 |
| Celková šírka reznej halvy, mm | 500 |
| Priemer rezného bubna, mm | 240 |
| Počet hrotov, ks | 56 |
| Maximálna rezná sila pri @ 350 bar, kN | 12,6 |
| Maximálny krútiaci moment pri @ 350 bar, kNm | 1,4 |
| Maximálna tvrdosť skaly, MPa | 25 |

RECOMMENDED FOR

DXR 315/310/305/300/275/270 / 145/140

PRODUKTOVÉ ČÍSLO

583 80 70-01, vr. hadice a dosky adaptéra

PRÍSLUŠENSTVO ER 50

| | |
|---|--------------|
| Súprava na obmedzenie prachu, bubnová fréza | 596 52 83-01 |
|---|--------------|

NÁHRADNÉ DIELY ER 50

| | |
|--|--------------|
| ER 12 (štandard.) (betón / mäkký až stredne tvrdý kameň) | 599 51 81-01 |
| ER 19 (asfalt / mäkký až stredne tvrdý abrazívny kameň) | 589 95 12-01 |
| Montážny nástroj, ER 12 | 599 52 32-01 |
| Demontážny nástroj, ER 12 | 599 52 33-01 |

Husqvarna DXR 315/ DXR 305/ DXR 275.

PRÍSLUŠENSTVO DXR 315

| | | |
|---|---|--------------|
| 1 | Hydraulická súprava pre prídavné funkcie* | 536 11 24-04 |
| 2 | Súprava na ochranu valca (C2 + C3) | 586 70 13-01 |
| 3 | Balik pre zvýšené chladenie | 586 70 25-01 |
| 4 | Balik pre ochranu pred prehriatím** | 582 71 54-01 |
| 5 | Oceľový pás, 1 ks | 579 21 73-01 |
| 6 | Súprava na zníženie prachu, stroj | 536 11 20-04 |
| 7 | Sada pre odčerpanie oleja z nástroja | 583 80 73-04 |
| 8 | Bedrový pás, diaľkové ovládanie | 536 10 96-01 |
| | Postroj | 529 52 47-01 |

PRÍSLUŠENSTVO DXR 305

| | | |
|---|---|--------------|
| 1 | Hydraulická súprava pre prídavné funkcie* | 536 11 24-03 |
| 2 | Súprava na ochranu valca (C2 + C3) | 586 70 21-01 |
| 3 | Balik pre zvýšené chladenie | 586 70 25-01 |
| 4 | Balik pre ochranu pred prehriatím** | 582 71 55-01 |
| 5 | Oceľový pás, 1 ks | 579 21 73-01 |
| 6 | Súprava na zníženie prachu, stroj | 536 11 20-03 |
| 7 | Sada pre odčerpanie oleja z nástroja | 583 80 73-04 |
| 8 | Bedrový pás, diaľkové ovládanie | 536 10 96-01 |
| | Postroj | 529 52 47-01 |

PRÍSLUŠENSTVO DXR 275

| | | |
|---|---|--------------|
| 1 | Hydraulická súprava pre prídavné funkcie* | 536 11 24-02 |
| 2 | Súprava na ochranu valca (C2 + C3) | 586 70 21-01 |
| 3 | Balik pre zvýšené chladenie | 586 70 27-01 |
| 4 | Balik pre ochranu pred prehriatím** | 582 71 57-01 |
| 5 | Oceľový pás, 1 ks | 579 21 73-01 |
| 6 | Súprava na zníženie prachu, stroj | 536 11 20-02 |
| 7 | Sada pre odčerpanie oleja z nástroja | 583 80 73-02 |
| 8 | Bedrový pás, diaľkové ovládanie | 536 10 96-01 |
| | Postroj | 529 52 47-01 |

NÁHRADNÉ DIELY

| | | |
|--|-------------------------------------|--------------|
| | Batéria | 599 80 73-01 |
| | Nabíjačka batérie | 599 80 74-01 |
| | AC/DC adaptér, nabíjačka batérií | 599 80 75-01 |
| | Prepravný box na diaľkové ovládanie | 531 12 95-01 |
| | Mazivo | 521 91 77-01 |
| | Kábel, diaľkové ovládanie | 589 86 04-01 |
| | Mazivo Multi Advanced | 588 81 48-01 |
| | Vzduchový filter | 505 29 06-01 |
| | Olejový filter | 510 14 45-01 |
| | Mazivo rýchlospojky, vnútornej | 510 26 78-01 |
| | Mazivo rýchlospojky, vonkajšej | 510 26 79-01 |
| | Nástroj rýchlospojky, vnútornej | 510 26 81-01 |
| | Nástroj rýchlospojky, vonkajšej | 510 26 80-01 |
| | Gumená noha | 587 18 63-03 |
| | Gumené pásy | 505 26 87-01 |
| | Zásuvka 63 A (vnútorná) | 531 11 71-32 |
| | Zásuvka 63 A (vonkajšia) | 510 27 77-01 |
| | Oceľová päťka | 587 18 63-01 |

Husqvarna DXR 145.

PRÍSLUŠENSTVO

| | | |
|---|---|--------------|
| 1 | Hydraulická súprava pre prídavné funkcie* | 536 11 24-01 |
| 2 | Súprava na ochranu valca (C2 + C3) | 586 70 20-01 |
| 6 | Súprava na zníženie prachu, stroj | 536 11 20-01 |
| 7 | Sada pre odčerpanie oleja z nástroja | 583 80 73-01 |
| 8 | Bedrový pás, diaľkové ovládanie | 536 10 96-01 |
| 9 | Súprava hadíc pre externý nástroj | 579 39 44-01 |
| | Doska adaptéra DSS 200 | 586 41 67-01 |
| | Doska adaptéra DC 200 | 588 61 14-01 |
| | Postroj | 529 52 47-01 |

NÁHRADNÉ DIELY

| | | |
|--|-------------------------------------|--------------|
| | Batéria | 599 80 73-01 |
| | Nabíjačka batérie | 599 80 74-01 |
| | AC/DC adaptér, nabíjačka batérií | 599 80 75-01 |
| | Prepravný box na diaľkové ovládanie | 531 12 95-01 |
| | Mazivo lamača | 521 91 77-01 |
| | Kábel, diaľkové ovládanie | 589 86 04-01 |
| | Mazivo Multi Advanced | 588 81 48-01 |
| | Vzduchový filter | 505 29 06-01 |
| | Olejový filter | 574 71 39-01 |
| | Mazivo rýchlospojky, vnútornej | 510 26 78-01 |
| | Mazivo rýchlospojky, vonkajšej | 510 26 79-01 |
| | Nástroj rýchlospojky, vnútornej | 510 26 81-01 |
| | Nástroj rýchlospojky, vonkajšej | 510 26 80-01 |
| | Gumená noha | 587 18 63-03 |
| | Gumené pásy | 579 32 84-01 |
| | Zásuvka 32 A (vnútorná) | 531 11 71-31 |
| | Zásuvka 32 A (vonkajšia) | 510 27 77-02 |
| | Oceľová päťka | 587 18 63-01 |

*Hydraulická súprava pre prídavné funkcie je potrebná, aby bolo možné použiť MG 200, MG 100 a 200 DSS.

**Olej nie je súčasťou dodávky.





5 Ocelový pás



7 Súprava pre odčerpanie oleja z nástroja



6 Súprava na zníženie prachu, stroj

8 Bedrový pás na diaľkové ovládanie



9 Závažie



HUSQVARNA CONSTRUCTION PRODUCTS

Spoločnosť Husqvarna Construction je svetovým lídrom v oblasti výroby strojov a diamantových nástrojov pre stavebný a kamenársky priemysel. Používateľom na celom svete dodáme najvýkonnejšie a najspoľahlivejšie technické vybavenie, čím sa staráme o to, aby boli naši profesionálni používatelia hrdí na dobre vykonanú prácu. A hrdí profesionáli sú pre nás najlepšou odmenou.

www.husqvarnacp.sk



 **Husqvarna**[®]

www.husqvarnacp.com

Copyright © 2022 Husqvarna AB (publ). All rights reserved. Husqvarna and other product and feature marks are trademarks of the Husqvarna Group. We reserve the right to make changes in technology and specifications without prior notice.